



## XTL-719AD

TV Color LCD-TFT 7" 16:9 con sintonizzatore digitale/analogico integrato  
16:9 7" LCD-TFT Colour TV with built-in digital/analogue tuner  
TV a color LCD-TFT 7" 16:9 con sintonizador digital/analogico integrado



Melchioni S.p.A. - Milano - Italy  
Tel. +39 02 5794239 - Fax +39 02 5794320

Manuale d'uso  
User's manual  
Manual de uso



## SOMMARIO

ATTENZIONE .....	2
NOMI DEI COMPONENTI.....	3
FUNZIONAMENTO DEL TELECOMANDO .....	4
MENU DVB PRINCIPALE .....	5
CONFIGURAZIONE DELLA VISUALIZZAZIONE .....	12
CONFIGURAZIONE DEL SISTEMA TV .....	13
PARAMETRI DELLE BATTERIE .....	14
ACCESSORI .....	15

## PRECAUZIONI PER LA SICUREZZA

Leggere attentamente il presente manuale dell'utente per il televisore DVB-T e analogico prima di utilizzare il televisore e conservarlo in un luogo sicuro per farvi riferimento in seguito.



Avvertenza: Avvisa l'utente della presenza di tensioni pericolose.



Attenzione: Ricorda all'utente le importanti istruzioni per l'uso e la manutenzione.

Avvertenza: Per evitare il rischio di incendi o folgorazione, non esporre l'apparecchio a pioggia o umidità. Inoltre, non aprire il telaio dell'apparecchio: gli accessori interni presentano tensioni elevate. La riparazione deve essere eseguita da personale specializzato.

Attenzione: Utilizzare la spina a piedini larghi in una presa corrispondente, inserendo a fondo la spina per evitare il pericolo di folgorazioni.

Attenzione: Televisore DVB-T e analogico  
Leggere l'intero manuale per utilizzare correttamente l'apparecchio; conservarlo per eventuali consultazioni successive alla lettura. Se i tasti di controllo, i tasti di regolazione e i processi di funzionamento vengono utilizzati con modalità diverse da quelle previste, possono verificarsi pericolose fughe di radiazioni. Non aprire il telaio dell'apparecchio per evitare l'esposizione diretta alle radiazioni laser. La luce visibile del laser fuoriesce dall'apparecchio se il telaio è aperto o se viene rimosso il meccanismo di protezione. Non sostare nel raggio d'azione del fascio laser.

Avvertenza: Se l'apparecchio viene modificato o riparato senza autorizzazione possono verificarsi numerosi problemi.

## NOMI DEI COMPONENTI

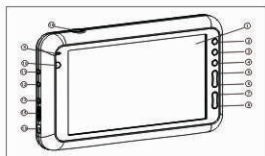

- |                                |                                 |
|--------------------------------|---------------------------------|
| 1) LCD TFT                     | 10) IR                          |
| 2) DVB/TV/AV                   | 11) AV/OUT                      |
| 3) AUTO/OK                     | 12) AV/N                        |
| 4) MENU                        | 13) CUFFIE                      |
| 5) CH+                         | 14) INTERRUOTTORE DI ACCENSIONE |
| 6) CH-                         | 15) DC IN                       |
| 7) VOL+                        | 16) FR IN                       |
| 8) VOL-                        |                                 |
| 9) INDICATORE DI ALIMENTAZIONE |                                 |

### NOTE:

L'apparecchio è dotato di uscite audio/video TFT da 7" multiple e di un'uscita audio a due canali. L'apparecchio può essere configurato in base al televisore collegato. Se il televisore è di tipo PAL, premere il tasto di sistema e selezionare l'uscita PAL; se il televisore utilizza NTSC, premere il tasto di sistema e selezionare l'uscita NTSC. Se il televisore adotta una modalità automatica, premere il tasto di sistema e selezionare l'uscita AUTO. Nel caso di collegamento a un televisore wide-screen, selezionare 16:9 nel sottomenu relativo allo schermo televisivo all'interno del menu di configurazione.

Se il collegamento avviene con un televisore normale, selezionare 4:3 PANSKAN o 4:3 LETTERBOX. L'apparecchio dovrebbe essere collegato direttamente al televisore.

## FUNZIONAMENTO DEL TELECOMANDO

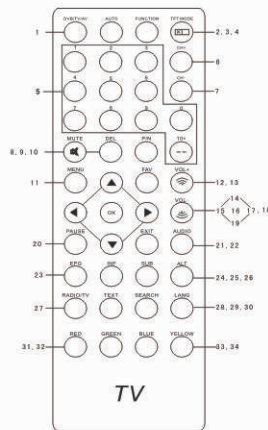

- 1) DVB/TV/AV
- 2) AUTO
- 3) FUNCTION
- 4) TFT MODE
- 5) TASTI NUMERICI
- 6) CH+
- 7) CH-
- 8) MUTE
- 9) DEL
- 10) P/N
- 11) MENU
- 12) FAV
- 13) VOL+
- 14) ALTO
- 15) SINISTRA
- 16) OK
- 17) DESTRA
- 18) VOL-
- 19) BASSO
- 20) PLAY/PAUSE
- 21) EXIT
- 22) AUDIO
- 23) EPG
- 24) INF

- 25) SUB
- 26) ALT
- 27) RADIO/TV
- 28) TEXT

- 29) SEARCH
- 30) LANG
- 31) RED
- 32) GREEN

- 33) BLUE
- 34) YELLOW

## MENU DVB PRINCIPALE

Al termine dell'installazione, accendere l'apparecchio e premere il tasto **MENU** sul telecomando per visualizzare le seguenti voci del menu principale. Tutte le impostazioni e le funzionalità più importanti dell'apparecchio possono essere gestite dal menu principale. Il menu principale contiene diversi sottomenu, ad esempio "Installazione", "Ricerca canali" e "Modifica canali".



Nel menu si possono utilizzare i tasti di direzione  $\blacktriangleleft$  /  $\blacktriangleright$  /  $\blacktriangledown$  /  $\blacktriangleup$ .

1. Premere **MENU** per visualizzare il menu principale.
2. Premere  $\blacktriangleup$  /  $\blacktriangledown$  per spostarsi nel menu.
3. Premere **OK** per confermare la selezione.
4. Premere **EXIT** per terminare l'operazione.
5. Premere **EXIT** per tornare al menu principale.

**Nota:** se viene richiesto il codice PIN, immettere '0000' premendo i tasti numerici.

### 1. Installazione



Tutte le impostazioni relative al televisore e all'antenna si trovano all'interno di questo menu. Il menu di installazione contiene diversi sottomenu, ad esempio "Antenna attiva" e "Configurazione sistema".

#### 1.1.0 Configurazione sistema



#### 1.1.1 Ora locale



5

## MENU DVB PRINCIPALE

È possibile premere  $\blacktriangleleft$  /  $\blacktriangleright$  per impostare l'ora di sistema dell'apparecchio. È sufficiente configurare le voci **Fuso orario** e **Ora legale**: giorno, mese, anno e ora possono anche non essere impostati, perché l'apparecchio riceverà automaticamente l'ora locale dalla programmazione ad ogni accensione dell'apparecchio.

### 1.1.2 Interfaccia utente



$\Delta$  Select,  $\blacktriangleleft$  Setup, MENU, EXIT, Return

- **Lingua OSD:** Consente di controllare la lingua del menu.
- **Trasparenza OSD:** Consente di personalizzare la trasparenza del menu OSD.

### 1.1.3 Video



$\Delta$  Select,  $\blacktriangleleft$  Setup, MENU, EXIT, Return

- **Uscita video:** Sono disponibili quattro modalità di uscita video: NTSC PAL
- **Rapporto schermo** Questa voce consente di adattare il video allo schermo del televisore. Se il rapporto di formato del televisore è 4:3, selezionare 4:3; in caso contrario, impostare 16:9.
- **Gestione:** Se il rapporto di formato dell'immagine proveniente dalla stazione televisiva è diverso da quello del televisore, utilizzare questa voce per stabilire la modalità di gestione. Sono disponibili tre modalità: Letter Box, Pan & Scan e Completo.

### 1.1.4 Informazioni di sistema



Con questa voce è possibile visualizzare informazioni sull'hardware e sul software dell'apparecchio.

6

## MENU DVB PRINCIPALE

### 1.1.5 Ripristino delle impostazioni di fabbrica

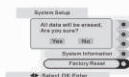

Dopo aver immesso il codice PIN (per impostazione predefinita "0000"), premere **OK** per continuare il ripristino. In caso di dubbi, premere **EXIT** per annullare l'operazione.

**Nota:** questa operazione provoca la cancellazione di tutti i dati nell'apparecchio e il ripristino alla condizione predefinita di fabbrica. Assicurarsi di voler realmente eseguire questa funzione prima di continuare.

### 1.2 Antenna attiva



Selezionando "Abilita" nel sottomenu Impostazione antenna, l'apparecchio può fornire un'alimentazione di 5 V, se si utilizza l'amplificatore.

### 2. Ricerca canali



Il presente apparecchio mette a disposizione due modalità di ricerca: **Scansione manuale** e **Scansione automatica**. Utilizzare i tasti di direzione "**▲**" / "**▼**" per selezionare **Modalità scansione**, quindi premere **OK** per avviare la scansione. **Scansione manuale** consente di cercare un singolo punto di frequenza; specificare quindi la frequenza prima di attivare **Scansione manuale**. Per **Scansione automatica** non è necessario impostare la frequenza, perché l'apparecchio cancellerà tutte le informazioni sui canali memorizzate in precedenza ed eseguirà una ricerca di tutte le frequenze. L'operazione potrebbe richiedere qualche minuto. Tutti i canali ricevuti saranno visualizzati nella finestra, come mostrato nella figura. Non uscire dalla funzione durante la ricerca dei canali; se è necessario annullare l'operazione premere il tasto **EXIT** per uscire.



Attendere il termine della ricerca

7

## MENU DVB PRINCIPALE

### 3. Modifica canali

Questo menu consente di impostare i canali di **DVB-T**. Spostando i canali è possibile creare un elenco di canali preferiti, ignorare un canale, rinominare e ordinare i canali nell'elenco.



### 3.1 Canale TV



### 3.1.0 Ignora



Premere **0** in questo menu, utilizzare i tasti di direzione "**▲**" / "**▼**" per selezionare il programma da ignorare, quindi premere **OK**; accanto al canale sarà visualizzato il logo "I". Premere di nuovo **OK** per rimuovere il logo. Premendo "**▲**" / "**▼**" quando non è visualizzato un menu, l'apparecchio ignorerà questi programmi. Premere **EXIT** per uscire dal menu e salvare l'impostazione.

### 3.1.1 Blocca/Elimina



8

## MENU DVB PRINCIPALE

Premere **1** in questo menu e immettere la password. Selezionare i programmi che si desidera bloccare e premere **OK**; accanto al canale sarà visualizzato un logo. Premere **"EXIT"**, utilizzare i tasti di direzione **"◀ / ▶"** per scegliere **"OK"**, quindi premere **"OK"** per salvare. Per annullare l'impostazione, selezionare **"ESCL"** e premere **"OK"** per uscire. Per sbloccare il programma, premere **1** nel menu e immettere la password. Premere di nuovo **"OK"** per rimuovere il logo, quindi premere **"EXIT"**. Utilizzare i tasti di direzione **"◀ / ▶"** per selezionare **"OK"** e premere **"OK"** per salvare lo stato sbloccato. Per guardare il programma bloccato, immettere la password, premere **1** nel menu, selezionare il programma che si desidera eliminare e premere **"OK"**.

### 3.1.2 Sposta



Premere **1** in questo menu, selezionare il programma da spostare, quindi premere **OK**; accanto al canale sarà visualizzato il logo **▼**. Utilizzare i tasti di direzione **"▲ / ▼"** per spostare il programma nella posizione desiderata, quindi premere **OK**; il programma sarà spostato nella posizione corrente. Premere **EXIT** per uscire e salvare.

### 3.1.3 Nome



È possibile rinominare il programma corrente.

Premere **3** nel menu, utilizzare i tasti di direzione **"▲ / ▼"** per selezionare il programma, quindi premere **OK**; viene visualizzata una tastiera.

Utilizzare i tasti di direzione **"▲ / ▼ / ▶ / ←"** e il tasto **OK** per cambiare il nome del programma con la tastiera. Una volta terminata la modifica, spostare il cursore sul pulsante **SAVE** e premere il tasto **OK** per confermare.

## MENU DVB PRINCIPALE

### 3.1.4 Ordina



Premere il numero **4** nel menu per visualizzare tutte le modalità di ordinamento elencate nella figura.

Premere i tasti numerici per selezionare una modalità di ordinamento. Premere **EXIT** per uscire e salvare.

### 3.1.5 Preferiti



Esistono sei gruppi di preferiti, numerati da 1 a 6. Premere il tasto **FAV** per spostarsi tra questi gruppi. Utilizzare i tasti di direzione **"▲ / ▼"** per selezionare il programma desiderato, quindi premere **OK**; accanto al programma sarà visualizzato il logo **◆**. Il logo **◆** indica che questo programma è stato selezionato nell'elenco dei preferiti; premere **EXIT** per uscire e salvare.

### 3.2 Canale RADIO

Le istruzioni sono le stesse di **3.1 Canale TV**.

#### Funzioni di base:

Durante la visualizzazione dei canali televisivi o radiofonici, è possibile applicare diverse funzioni con il telecomando.

### 1. INFO

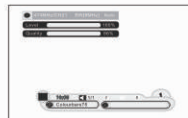

Consente di mostrare le informazioni del canale corrente.

## 2. OK

### MENU DVB PRINCIPALE

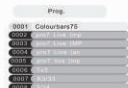

Consente di visualizzare direttamente l'elenco dei canali. È comodo per la selezione.

## 3. LINGUA

Consente di mostrare l'elenco delle lingue audio disponibili; premere questo tasto per cambiare la lingua dell'audio.

## 4. AUDIO

Premere questo tasto per cambiare la traccia audio; sono disponibili tre modalità: Destra, Sinistra e Stereo.

## 5. EPG (guida elettronica ai programmi)



Premere il tasto **EPG** per visualizzare le informazioni EPG sul canale corrente.

- Utilizzare i tasti di direzione “▲ / ▼” per selezionare il programma, premere **OK** per visualizzare le informazioni dettagliate, quindi premere **EXIT** per uscire.
- Utilizzare i tasti di direzione “▲ / ▼” per selezionare date differenti per l'EPG. L'apparecchio può fornire la guida EPG per 7 giorni.
- Utilizzare i tasti **P+** / **P-** per visualizzare rapidamente diverse pagine della guida EPG corrente.

## 6. SUB

Utilizzare questo tasto per attivare o disattivare i sottotitoli del programma corrente.

## 7. TEXT

Utilizzare questo tasto per attivare il teletext, se il canale corrente lo mette a disposizione; utilizzare il testo **EXIT** per chiudere il teletext. Nella modalità teletext è possibile utilizzare i tasti Rosso, Giallo e Blu.

### CONFIGURAZIONE DELLA VISUALIZZAZIONE

Le seguenti impostazioni permettono una visualizzazione migliore sul display LCD.

#### FUNCTION (Funzione)

Premere il tasto “FUNCTION” per visualizzare il seguente menu:

#### VIDEO

LUMINOSITÀ	50
CONTRASTO	50
COLORE	50

Accedere alla configurazione dell'immagine, premere i tasti ◀ / ▶ per spostarsi e i tasti ▲ / ▼ per regolare i parametri.

Premere di nuovo **FUNCTION** per visualizzare la seguente indicazione:

VOL 50

Premere i tasti ◀ / ▶ per regolare il volume.

Premere di nuovo **FUNCTION** per visualizzare la seguente indicazione:

FUNCTION (Funzione)

Italiano

Posizione LD

Modalità 16:9

Blu Accesso

Reimposta

Premere ▶ per selezionare la lingua tra inglese, cinese, olandese, francese, spagnolo, portoghese, italiano e così via.

Premere ▶ per selezionare Posizione, quindi premere ▶ per selezionare il tipo di rotazione tra LD, RD, RU, LU

Selezionare MODALITÀ e premere ▶ per scegliere 16:9 o 4:3

Selezionare Blu e premere ▶ per scegliere ON oppure OFF.

Selezionare REIMPOSTA e premere ▶ per ripristinare i valori predefiniti di fabbrica.

Premere di nuovo **FUNCTION** per visualizzare la seguente indicazione:

Sistema:

Col-SYS Auto

Premere ▶ per selezionare AUTO, PAL, NTSCSECAM

Premere di nuovo **FUNCTION** per visualizzare la seguente indicazione:

Tempo

Timer spegnimento 00:31

Ora spegnimento --

Ora accensione --

In base alle esigenze dell'utente, premere ▲ o ▼, ◀ o ▶, oppure i tasti numerici per regolare l'ora. Premere **FUNCTION** per l'ultima volta per uscire dalla configurazione del sistema di visualizzazione.

## CONFIGURAZIONE DEL SISTEMA TV

Le seguenti impostazioni permettono un funzionamento migliore del ricevitore televisivo.

Nello stato TV, premere il tasto USB/AUTO per cercare e salvare automaticamente i canali. Premere i tasti "CH+" / "CH-" per scegliere il canale.

### FUNCTION (Funzione)

Nella modalità TV, premere quattro volte il tasto "FUNCTION". Sullo schermo viene visualizzato:

SISTEMA	
→ C SYS	AUTO
S SYS	I

Selezionare C SYS, premere ► e scegliere tra: AUTO-PAL-NTSC-SECAM

Selezionare S SYS, premere ► e scegliere tra: I-M-L-BG-DK

Premere più volte FUNCTION e selezionare Pre-configurazione

Pre-configurazione	
Programma	I
SALTA	SPENTO
BANDA	VHF L
SINTONIA FINE	65.43
Ricerca manuale	
Ricerca automatica	

Programma: il numero del programma corrisponde al numero del canale.

Salta: consente di scegliere diversi canali; se è ACCESO, il canale verrà saltato automaticamente, se è SPENTO la funzione di salto viene disattivata.

Banda: gli utenti possono scegliere bande diverse in base alle proprie esigenze. Le opzioni disponibili sono VHF L-VHFH-UHF. Accedere quindi alla ricerca manuale o automatica.

Sintonia fine: gli utenti possono regolare la frequenza tra 44,00 e 870,00 MHz in base alle proprie esigenze per visualizzare al meglio i programmi.

Ricerca manuale: gli utenti possono scegliere la ricerca manuale in base alle proprie esigenze. La ricerca manuale inizia dalla frequenza corrente e procede fino a trovare il canale successivo.

Ricerca automatica: se gli utenti scelgono la ricerca automatica, il sistema effettua una ricerca nell'intervallo di frequenze 44,00-870,00 MHz e memorizza automaticamente i canali trovati. Al termine della ricerca, il sistema attiva la visione dal primo canale.

## ACCESSORI

CAVO AV	1
ALIMENTATORE CA	1
ANTENNA	1
TELECOMANDO	1
MANUALE UTENTE	1

### Accessori opzionali

ADATTATORE PER ACCENDISIGARI  
CUFFIA STEREO

- Questo apparecchio è conforme alla Direttiva 2004/108/CE, relativa al rispetto dei requisiti essenziali di compatibilità elettromagnetica (E.M.C.).
- Questo apparecchio è conforme alla Direttiva 2006/95/CE, che riguarda le prescrizioni relative alla sicurezza degli apparecchi elettronici e loro accessori collegati alla rete, per uso domestico o analogo uso generale (L.V.D.).
- Questo apparecchio è conforme al D.M. 28 Agosto 1995 N. 548, pubblicato sulla G.U. N. 301 del 28/12/95 (rispetto delle frequenze utilizzabili in Italia dai ricevitori di radiodiffusione sonora e televisiva).
- Questo apparecchio è fabbricato nel rispetto delle disposizioni di cui al D.M. 28/03/92 ed in particolare è conforme alle prescrizioni dell'Art.1 dello stesso Decreto Ministeriale.
- Questo apparecchio è stato costruito in conformità alle prescrizioni del D.Lgs. N. 191 del 17/5/1999 pubblicato sulla G.U. N. 145 del 23/6/1999.
- A causa della continua evoluzione dei prodotti, le caratteristiche ed il disegno di questo modello possono variare senza preavviso.
- L'Azienda declina ogni responsabilità per l'utilizzo improprio del prodotto.



### INFORMAZIONI IMPORTANTI PER L'UTENTE AI SENSI DELLA DIRETTIVA "RAEE" 2002/96/CE E SUCCESSIVA MODIFICA 2003/108/CE SULLO SMALTIMENTO DI APPARECCHIATURE ELETTRICHE ED ELETTRONICHE.

Al sensi della Direttiva "RAEE" 2002/96/CE e successiva modifica 2003/108/CE, questa apparecchiatura viene cortesesegnata con il simbolo del contenitore di rifiuti barrato. Per un futuro smaltimento di questo prodotto, si prega di tenere presente quanto segue.

- E' vietato smaltire questa apparecchiatura come un comune rifiuto urbano: è necessario rivolgersi ad uno dei Centri di Raccolta RAEE (Rifiuti di Apparecchiature Elettriche ed Elettroniche) Autorizzato e predisposto dalla Pubblica Amministrazione. E' possibile consegnare ad un negoziante questa apparecchiatura per il suo smaltimento all'atto dell'acquisto di una nuova apparecchiatura dello stesso tipo.
- La normativa sopra citata, alla quale rimandiamo per ulteriori dettagli o approfondimenti, prevede sanzioni in caso di smaltimento abusivo dei RAEE (Rifiuti di Apparecchiature Elettriche ed Elettroniche).



#### GARANZIA CONVENZIONALE



La Società MELCHIONI S.p.A., distributrice sul territorio italiano del marchio IRRADIO, vi ringrazia per la scelta e vi garantisce che i propri apparecchi sono frutto delle ultime tecnologie e ricerche.

L'apparecchio è coperto dalla garanzia convenzionale per il periodo di UN ANNO dalla data di acquisto da parte del primo utente. La presente garanzia lascia impregiudicata la validità della normativa in vigore riguardante i beni di consumo (art 1519 bis - nonies del Codice Civile).

I componenti o le parti che risulteranno difettosi per accertate cause di fabbricazione saranno riparati o sostituiti gratuitamente presso la nostra rete d'assistenza autorizzata, durante il periodo di garanzia di cui sopra.

La MELCHIONI SPA si riserva il diritto di effettuare la sostituzione integrale dell'apparecchio, qualora la riparabilità risultasse impossibile o troppo onerosa, con un altro apparecchio uguale (o simile) nel corso del periodo di garanzia. In questo caso la decorrenza della garanzia rimane quella del primo acquisto: la prestazione eseguita in garanzia non prolunga il periodo della garanzia stessa.

Questo apparecchio non verrà mai considerato difettoso per materiali o fabbricazione qualora dovesse essere adattato, cambiato o regolato, per conformarsi a norme di sicurezza e/o tecniche nazionali o locali, in vigore in un Paese diverso da quello per il quale è stato originariamente progettato e fabbricato.

Questo apparecchio è stato progettato e costruito per un impiego esclusivamente domestico: qualunque altro utilizzo fa decadere la garanzia.

La garanzia non copre:

- le parti soggette ad usura o logorio, né quelle parti che necessitano di una sostituzione e/o manutenzione periodica;
- l'uso professionale del prodotto;
- i mal funzionamenti o qualsiasi difetto dovuti ad errata installazione, configurazione, aggiornamento di software / BIOS / firmware non eseguita da personale autorizzato MELCHIONI SPA;
- riparazioni o interventi eseguiti da persone non autorizzate da MELCHIONI SPA;
- manipolazioni di componenti dell'assemblaggio o, ove applicabile, del software;
- difetti provocati da caduta o trasporto, fulmine, sbalzi di tensione, infiltrazioni di liquidi, apertura dell'apparecchio, intemperie, fuoco, disordini pubblici, serazione inadeguata o errata alimentazione;
- eventuali accessori, ad esempio: scatole, borse, batterie, ecc. usate con questo prodotto;
- interventi a domicilio per controlli di comodo o presunti difetti.

Il riconoscimento della garanzia da parte di MELCHIONI SPA, o dei suoi centri di assistenza autorizzati, è subordinata alla presentazione di un documento fiscale che comprovi l'effettiva data d'acquisto. Lo stesso non deve presentare manomissioni o cancellature: in presenza di questi MELCHIONI SPA si riserva il diritto di rifiutare l'intervento in garanzia.

La garanzia non sarà riconosciuta qualora la matricola o il modello dell'apparecchio risultassero inesistenti, abrasati o modificati.

La presente garanzia non comprende alcun diritto di risarcimento per danni diretti o indiretti, di qualsiasi natura, verso persone o cose, causati da un'eventuale inefficienza dell'apparecchio.

Eventuali estensioni, promesse o prestazioni assicurate dal rivenditore saranno a carico di quest'ultimo.

Sig. \_\_\_\_\_

Via \_\_\_\_\_ n° \_\_\_\_\_

CAP \_\_\_\_\_ Città \_\_\_\_\_ Prov. \_\_\_\_\_

Modello XTL-719AD \_\_\_\_\_ Matricola \_\_\_\_\_

Rivenditore \_\_\_\_\_ Data acquisto \_\_\_\_\_

## CONTENT

CAUTION .....	2
NAMES OF PARTS .....	3
OPERATION OF REMOTE CONTROL.....	4
DVB MAIN MENU .....	5
DISPLAY SYSTEM SETUP .....	12
TV SYSTEM SETUP.....	13
BATTERY PARAMETERS.....	14
ACCESSORIES.....	15

## SAFETY CAUTION

Welcome to the user manual for the DVB-T and analog TV. Please read the manual carefully before using this TV, and keep the manual safe for further reference.



**Warning:** To alert the user to dangerous voltage on the spot.



**Caution:** To remind the user of important operating and maintenance instructions attached.

**Warning:** In order to prevent from the risk of fire or electric shock, do not expose the machine in the rain or wet place. And do not open the case of the machine because of the high-voltage of interior accessories. Repairing work must be done by specialized personnel.

**Caution:** Please use wide pin plug and the matching socket and insert the plug to the bottom to avoid the risk of electric shock.

**Caution:** This DVB-T and analog TV

Please read through this manual in order to use this machine properly. Please keep it for turn-back consultation after finishing reading.

Please note that hazardous radiation leakage may be caused if the control buttons, adjustable buttons or operation process other than being designated used. Do not open the case of the player to avoid direct laser radiation. The visible laser light will come out when the case is open or the binging mechanism is removed. Do not stare at the laser beam.

**Warning:** Many inconveniences may occur when this machine being modified or refitted without authorization.

## NAMES OF PARTS

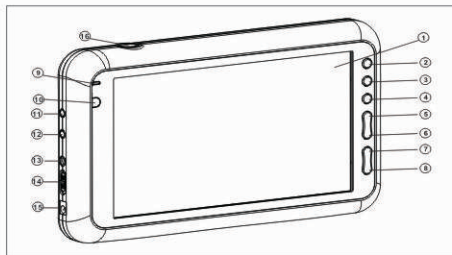

- |                   |                |
|-------------------|----------------|
| ① TFT LCD         | ⑩ IR           |
| ② DVB/TV/AV       | ⑪ AV/OUT       |
| ③ AUTO/OK         | ⑫ AV/N         |
| ④ MENU            | ⑬ EARPHONE     |
| ⑤ CH+             | ⑭ POWER SWITCH |
| ⑥ CH-             | ⑮ DC IN        |
| ⑦ VOL+            | ⑯ FR IN        |
| ⑧ VOL-            |                |
| ⑨ POWER INDICATOR |                |

### REMARKS:

This player is with 7" TFT, multi audio/video outputs as 2 channel audio output. The player can be set up as per the connected TV set. If the TV is PAL, press system button and select PAL output; if the TV is NTSC, press the system button and select NTSC output; if the TV is AUTO, press the system button and select AUTO output. If connected to a wide screen TV, select 16:9 in TV screen submenu under setup menu.

Connected to a common TV, select 4:3 PANSKAN or 4:3 LETTERBOX. This player should be connected to your TV set directly.

## OPERATION OF REMOTE CONTROL

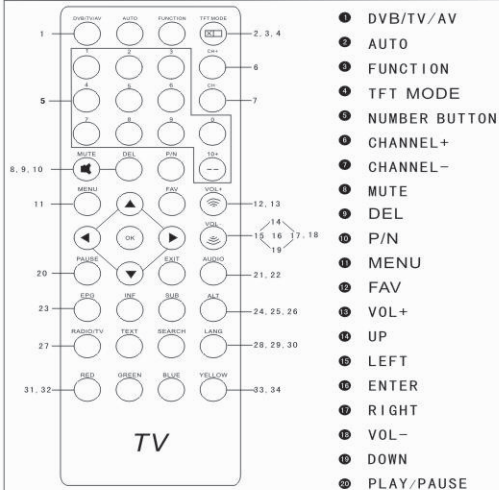

- |         |            |          |
|---------|------------|----------|
| ① EXIT  | ⑫ ALT      | ⑳ RED    |
| ② AUDIO | ⑬ RADIO/TV | ㉑ GREEN  |
| ③ EPG   | ⑭ TEXT     | ㉒ BLUE   |
| ④ INF   | ⑮ SEARCH   | ㉓ YELLOW |
| ⑤ SUB   | ⑯ LANG     |          |

## DVB MAIN MENU

Once the installation is done, power on the receiver and press the **MENU** button on the remote control unit, the following main menu options will be displayed. All the important settings and features of your receiver can be operated from the Main Menu. The Main Menu consists of several submenus such as "Installation", "Channel Search" and "Channel Edit".



Direction keys / / / can be used, when setting the menu.

1. Press **MENU** to display the Main Menu.
2. Press / to navigate through the menu.
3. Press **OK** to enter your selecting item.
4. Press **EXIT** to terminate an operation.
5. Press **EXIT** to back the Main Menu.

**Note:** If need input PIN code, please enter '0000' by pressing the numeric buttons.

### 1. Installation

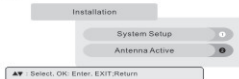

All setting which related to TV, Antenna is within this menu. The Installation menu contains several submenus such as "Antenna Active" and "System Setup".

#### 1.1.0 System Setup

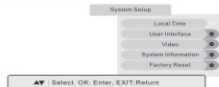

#### 1.1.1 Local Time



5

## DVB MAIN MENU

You may press " / " to setup your receiver system time. You only need to set **Time zone** and **Summer time** item, and for Date, Month, Year, Time items, you don't need to set, because, the receiver will automatically get local time form program stream, every time you power on your receiver.

### 1.1.2 User Interface



- **OSD language:** Control the language of your menu.
- **OSD Transparency:** Customize the OSD menu transparency.

### 1.1.3 Video



- **Video output:**  
There are four video output modes: NTSC PAL
- **Screen Ratio**  
This item is used to set video to match your TV screen. If your TV screen ratio is 4:3, please set this item 4:3, otherwise please set 16:9.
- **Handling:**  
When the picture ratio, coming from TV station, is different with your TV screen ratio, please use this item to set handling mode. There are three modes to be selected, Letter Box, Pan & Scan and Full.

### 1.1.4 System Information



You can see the receiver Hardware and Software information through is item.

6

## DVB MAIN MENU

### 1.1.5 Factory Reset

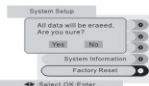

After you input PIN code, the factory default is '0000', you will be invited to continue the reset by pressing **OK**. Press **EXIT** to cancel your operation, if you are unsure.

**Note:** This action will erase all the data you have stored in the receiver and restore it to its factory default condition. Be sure that you really want to perform this function before you proceed.

### 1.2 Antenna Active



◀ Select, MUEN, EXIT,EXIT,Return

If you select "Enable" in Antenna Setting submenu, the tuner can provide 5V power supply, if you use the amplifier.

### 2. Channel Search

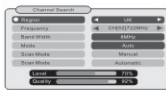

▶ Select, MUEN, EXIT,EXIT,Return

This receiver provides two types of searching mode, **Manual Scan** and **Auto Scan**. Use direction keys " / " to move cursor to **Scan Mode**, then press **OK** key to start scan. **Manual Scan** only can search one frequency point, so please set specific frequency before **Manual Scan**. For **Auto Scan**, you don't need to set frequency, because the receiver will erase all channel information stored before, and search all frequency. This may take a few minutes. All channels which received will be displayed in windows below. Remember don't exit, when searching channels. If need cancel, you can press **EXIT** key to exit this function.



Please wait for a little while till the search is finished

## DVB MAIN MENU

### 3. Channel Edit

This menu enables you to setup the channel of **DVB-T**. Such as move channels, make your own favorite channels list, skip channel, rename channels and sort channels from the list.



#### 3.1 TV Channel



#### 3.1.0 Skip



Press number key **0** in this menu, then use direction keys " / " to select the program that you want to skip by pressing **OK**, and then a logo " " will be displayed beside the program. Press **OK** again to remove this logo. When you press " / " in no-menu state, your receiver will skip these programs. You can press **EXIT** key to exit this menu and save setting.

#### 3.1.1 Lock / Detete



## DVB MAIN MENU

Press number key 1 in this menu and input the password, you can select the program you want to lock by pressing **OK**, then a logo will be displayed beside the program, then press the key **"EXIT"**, use " / " direction keys to select **"OK"**, and press **"OK"** to save. If you want to abandon your setting, please select **"EXIT"**, then press **"OK"** to exit. If you want to unlock this program, you can also press number key 1 in this menu and input the password, press **"OK"** again and remove this logo, then press the key **"EXIT"**, use " / " direction keys to select **"OK"**, press **"OK"** to save unlock state. When you are going to watch the locked program, you must input password, press number key 1 in this menu, you may select the program you want to delete by pressing **"OK"**.

### 3.1.2 Move



Press number key 2 in this menu, you may select the program you want to move by Pressing **OK**, and then a logo will be displayed beside the program. Please use direction keys " / " to move the program to the position where you want and press **OK**, then the program has been moved to the currently place. You can press **EXIT** key to exit and save.

### 3.1.3 Name



You can rename the current program.

Press number key 3 in this menu, use direction keys " / " to select program, then press **OK**, a keyboard is shown.

Use direction keys " / / / " and **OK** key to change program name in keyboard. If changing done, remember to move cursor to **SAVE** button, and press **OK** key to confirm.

## DVB MAIN MENU

### 3.1.4 Sort

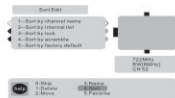

Press number key 4 in this menu, all the modes of sort are listed as above. Press numeric key to select a sort mode. You can press **EXIT** key to exit and save.

### 3.1.5 Fav



All together there are six favourite groups, Fav1 to Fav6. Please press **FAV** button to switch in these groups. Use direction keys " / " to select the program you like, then press **OK**, and a logo will be displayed beside the program. This logo indicate you have select this program to your designed Fav list, press **EXIT** key to exit and save.

### 3.2 RADIO Channel

It's the same as **3.1TV Channel**.

#### Basic Functions:

While viewing TV or Radio channels, various functions can be applied using your remote control.

#### 1. INFO

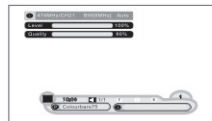

To show the information of the current channel.

## DVB MAIN MENU

### 2. OK

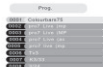

To display the channel list directly. It's convenient for you selecting.

### 3. LANG

To show the list of available audio language, you can change the audio language by pressing this key.

### 4. AUDIO

Press this key to change sound track, three mode can select ,Right,Left or Stereo.

### 5. EPG(Electronic Program Guide)



Press **EPG** key to display EPG information of current channel.

- Use direction keys " / " to select program, press **OK** key to view detailed information, and press **EXIT** key to exit.
- Use direction keys " / " to select different date of EPG. All together, this receiver can provide 7-day EPG.
- Use **P+** / **P-** keys to fast view different pages of current program EPG.

### 6. SUB

Use this key to switch on or off subtitle of current program.

### 7. TEXT

Use this key to switch on Teletext information, if current channel have this option, and use **EXIT** key to switch off Teletext. Red, Green, Yellow, and Blue keys can be used in teletext mode.

## Display System Setup

By the following setups, the LCD displays better.

### FUNCTION

Press "FUNCTION" button, the screen shows:

#### VIDEO

→ BRIGHTNESS	50
CONTRAST	50
COLOR	50

Enter into picture setup, press ◀▶ buttons to move and press ▲▼ buttons to adjust parameter.

Press FUNCTION again, the screen displays as following:

VOL 50

press ▶ buttons to adjust VOL.

Press FUNCTION button for the 3rd time, the screen shows:

#### FUNCTION

English	
Position	LD
Mode	16:9
Blue	on
Reset	

Press ▶ to select screen languages, which are English, Chinese, Dutch, French, Spanish, Portuguese, Italian and so forth.

Press ▼ to Position, then press ▶ to select screen display rotate, which are LD, RD, RU, LU

Move to MODE, press ▶ to choose 16:9 or 4:3

Move to Blue Screen and then press ▶ to choose ON or OFF.

Move to RESET and press ▶ to select factory default.

Press FUNCTION button for the 4th time, the screen shows:

System:  
Col-SYS Auto

Press ▶ to select AUTO, PAL, NTSC, SECAM

Press FUNCTION button for the 5th time, the screen shows:

Time  
Sleep Off 00:31  
Off Time --:  
On Time --:

According to user's need, press ▲ or ▼ ◀ or ▶ or number button to adjust the time.

Press FUNCTION button finally, quit the display system setting.

## TV SYSTEM SETUP

By the following setups, the TV receiver function performs better.

Under the TV state, press USB/AUTO button to search and save channels automatically. Press "CH+" "CH-" button to select channel.

### FUNCTION

During TV mode press "FUNCTION" button four times continuously. The screen shows:

SYSTEM

→ C SYS AUTO  
S SYS I

Move to C SYS, press ► and choose: AUTO-PAL-NTSC-SECAM

Move to S SYS, press ► and choose: I-M-L-BG-DK

Continuously press FUNCTION button and choose Pre-setup

Pre-setup

Program 1  
SKIP OFF  
BAND VHF L  
FINE 65.43

Manual Search  
Auto Search

Program: the number showed on program is the channel number.

Skip: to choose different channels; when OPEN, the channel will be skipped automatically; when OFF, stop skipping.

Band: users' can choose different bands according to needs. There are VHF L-VHFH-UHF. Then enter manual search or automatically search.

Fine: users' can adjust the frequency from 44.00-870.00MHZ according to needs in order to make the programs in the best displaying mood.

Manual Search: users' can choose manual search according to needs. The manual search will start from the current mood to search next channel; when a channel is found out, it will stop searching.

Automatically Search: when users choose automatically search, the system automatically starts to search from 44.00-870.00MHZ and automatically memorize the searched channels. When finish searching, the system will automatically play from the first channel.

## ACCESSORIES

AV CORD	1
AC ADAPTOR	1
ANTENNA	1
REMOTE CONTROL	1
USER MANUAL	1

### Optional accessories

CAR CIGARETTE ADAPTOR  
STEREO EARPHONE



**IMPORTANT NOTICE FOR THE END USER – WEEE DIRECTIVE 2002/96/CE AND SUBSEQUENT MODIFICATION 2003/108/CE CONCERNING THE WASTE OF ELECTRICAL & ELECTRONIC EQUIPMENTS.**

According to "WEEE" Directive 2002/96/CE and subsequent modification 2003/108/CE this equipment has been marked with the above crossed waste bin symbol. For a future disposal for this equipment, please following instructions:

- It is forbidden to dispose of this equipment as a normal urban waste: it is necessary to contact one of the WEEE (Waste of Electric and Electronic Equipments) Authorised Centres licensed by the Public Administration. It will be possible to deliver this waste equipment to the dealer for its disposal if you will purchase a new equivalent equipment.
- Above directive, for which we recommend to study the whole norms, states that economic sanctions will be charged for unauthorised disposal of WEEE (Waste of Electric and Electronic Equipments).



## ÍNDICE

ATENCIÓN .....	2
NOMBRES DE LOS COMPONENTES.....	3
FUNCIONAMIENTO DEL MANDO A DISTANCIA.....	4
MENÚ DVB PRINCIPAL .....	5
CONFIGURACIÓN DE LA VISUALIZACIÓN .....	12
CONFIGURACIÓN DEL SISTEMA TV .....	13
PARÁMETROS DE LAS PILAS .....	14
ACCESORIOS .....	15

## PRECAUCIONES PARA LA SEGURIDAD

Leer atentamente el presente manual de usuario para el televisor DVB-T y analógico antes de utilizar el televisor y conservarlo en un lugar seguro para poder consultarlo en el futuro.



Advertencia: avisa al usuario de la presencia de tensiones peligrosas.



Atención: recuerda al usuario la importancia de seguir las instrucciones de uso y mantenimiento ofrecidas por el fabricante.

Advertencia: para evitar el riesgo de incendio o electrocución, no exponer el aparato a la lluvia o la humedad. No abrir la carcasa del aparato: los accesorios internos presentan tensiones elevadas. Las reparaciones deben ser efectuadas por personal especializado.

Atención: utilizar el enchufe de patas anchas en una toma de corriente adecuada e introducirlo a fondo para evitar el peligro de electrocución.

Atención: Televisor DVB-T y analógico  
Leer todo el manual para aprender a utilizar correctamente el aparato; conservarlo para poder consultarlo a continuación. En caso de utilizar las teclas de control, las teclas de regulación o los procesos de funcionamiento de modo distinto al previsto pueden producirse peligrosas fugas de radiación. No abrir la carcasa del aparato para evitar la exposición directa a las radiaciones láser. Si se abre la carcasa o se quita el mecanismo de protección, la luz visible del láser se difunde fuera del aparato. No permanecer en el radio de acción del haz láser.

Advertencia: en caso de modificar o reparar el aparato sin autorización pueden producirse numerosos problemas.

## NOMBRES DE LOS COMPONENTES

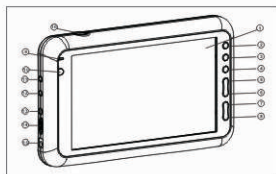

- |                              |                              |
|------------------------------|------------------------------|
| 1) LCD TFT                   | 10) IR                       |
| 2) DVB/TV/AV                 | 11) AV/OUT                   |
| 3) AUTO/OK                   | 12) AV/N                     |
| 4) MENU                      | 13) AURICULARES              |
| 5) CH+                       | 14) INTERRUPTOR DE ENCENDIDO |
| 6) CH-                       | 15) DC IN                    |
| 7) VOL+                      | 16) FR IN                    |
| 8) VOL-                      |                              |
| 9) INDICADOR DE ALIMENTACIÓN |                              |

## NOTAS:

El aparato está dotado de salidas de audio/video TFT de 7" múltiple y de una salida de audio de dos canales.

El aparato puede configurarse en función del televisor que se conecta a él. Si el televisor es de tipo PAL, pulsar la tecla de sistema y seleccionar la salida PAL; si el televisor utiliza NTSC, pulsar la tecla de sistema y seleccionar la salida NTSC. Si el televisor adopta un modo automático, pulsar la tecla de sistema y seleccionar la salida AUTO. En caso de conectarlo a un televisor de pantalla panorámica (wide-screen), seleccionar 16:9 en el submenú correspondiente a la pantalla televisiva dentro del menú de configuración.

Si se conecta a un televisor normal, seleccionar 4:3 PANSKAN o 4:3 LETTERBOX. El aparato debe conectarse directamente al televisor.

## FUNCIONAMIENTO DEL MANDO A DISTANCIA

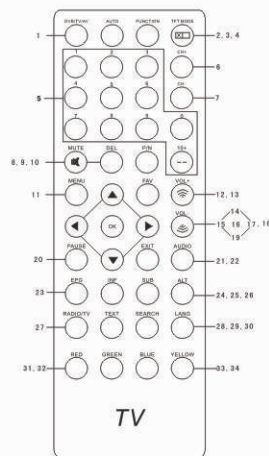

- |                     |
|---------------------|
| 1) DVB/TV/AV        |
| 2) AUTO             |
| 3) FUNCTION         |
| 4) TFT MODE         |
| 5) TECLAS NUMÉRICAS |
| 6) CH+              |
| 7) CH-              |
| 8) MUTE             |
| 9) DEL              |
| 10) P/N             |
| 11) MENU            |
| 12) FAV             |
| 13) VOL+            |
| 14) ALTO            |
| 15) IZQUIERDA       |
| 16) OK              |
| 17) DERECHA         |
| 18) VOL-            |
| 19) BAJO            |
| 20) PLAY/PAUSE      |
| 21) EXIT            |
| 22) AUDIO           |
| 23) EPG             |
| 24) INF             |
| 25) SUB             |
| 26) ALT             |
| 27) RADIO/TV        |
| 28) TEXT            |
| 29) SEARCH          |
| 30) LANG            |
| 31) RED             |
| 32) GREEN           |
| 33) BLUE            |
| 34) YELLOW          |

## MENÚ DVB PRINCIPAL

Al terminar la instalación, encender el aparato y pulsar la tecla **MENU** en el mando a distancia para visualizar las siguientes opciones del menú principal. Todas las programaciones y las funciones más importantes del aparato pueden ser gestionadas desde el menú principal. El menú principal contiene varios submenús, por ejemplo "Instalación", "Búsqueda de canales" y "Modificación de canales".



En el menú se pueden utilizar las teclas de dirección **▲ / ▼ / ◀ / ▶**.

1. Pulsar **MENU** para visualizar el menú principal.
2. Pulsar **▲ / ▼** para desplazarse por el menú.
3. Pulsar **OK** para confirmar la selección.
4. Pulsar **EXIT** para terminar la operación.
5. Pulsar **EXIT** para regresar al menú principal.

**Nota:** si es necesario proporcionar el código PIN, introducir '0000' pulsando las teclas numéricas.

### 1. Instalación



Todas las programaciones relativas al televisor y a la antena se encuentran en el interior de este menú. El menú de instalación contiene varios submenús, por ejemplo "Antena activa" y "Configuración del sistema".

#### 1.1.0 Configuración del sistema



#### 1.1.1 Hora local



5

## MENÚ DVB PRINCIPAL

Para programar la hora de sistema del aparato, pulsar **◀ / ▶**. Es suficiente programar las opciones **Huso horario** y **Hora legal**; no es necesario programar el día, el mes, el año y la hora dado que el aparato recibe automáticamente la hora local a partir de la programación y cada vez que se enciende el aparato.

### 1.1.2 Interfaz usuario



◀ ▶ : Select, ◀ ▶ : Setup, MENU, EXIT, EXIT, Return

- Idioma OSD: Permite controlar el idioma del menú.
- Transparencia OSD: Permite personalizar la transparencia del menú OSD.

### 1.1.3 Video



◀ ▶ : Select, ◀ ▶ : Setup, MENU, EXIT, EXIT, Return

- Salida video: Hay disponibles cuatro modos de salida video: NTSC PAL
- Relación pantalla: Esta opción permite adaptar el video a la pantalla del televisor. Si la relación de formato del televisor es 4:3, seleccionar 4:3; en caso contrario programar 16:9.
- Gestión: Si la relación de formato de la imagen procedente de la estación televisiva es distinta de la del televisor, utilizar esta voz para establecer el modo de gestión. Hay disponibles tres modos: Letter Box, Pan & Scan y Completo.

### 1.1.4 Información de sistema



MUSE, Exit, Exit, Return

Esta opción permite visualizar información sobre el hardware y el software del aparato.

6

## MENÚ DVB PRINCIPAL

### 1.1.5 Restablecimiento de las programaciones de fábrica



Después de haber introducido el código PIN (programado por defecto en '0000'), pulsar **OK** para continuar con la operación de restablecimiento. En caso de duda, pulsar **EXIT** para anular la operación.

**Nota:** esta operación borra todos los datos presentes en el aparato y restablece la condición predeterminada de fábrica. Asegurarse de desear ejecutar esta función antes de continuar.

### 1.2 Antena activa



◀ Select, MUEV, EXIT,EXIT,Return

Si se selecciona "Habilitar" en el submenú de programación Antena, el aparato puede proporcionar una alimentación de 5 V, en caso de utilizar el amplificador.

### 2. Búsqueda de canales



El presente aparato pone a disposición dos modos de búsqueda: **Exploración manual** y **Exploración automática**. Utilizar las teclas de dirección "▲ / ▼" para seleccionar **Modo de exploración** y pulsar **OK** para activar la exploración. La **Exploración manual** permite buscar un punto de frecuencia determinado, por lo que antes de activarla es necesario especificar su frecuencia. Para efectuar la **Exploración automática** no es necesario programar la frecuencia, dado que el aparato borra toda la información que ha memorizado previamente sobre los canales y efectúa una búsqueda de todas las frecuencias. Esta operación puede requerir algunos minutos. Todos los canales recibidos aparecerán en la ventana, como se muestra en la figura. No salir de la función durante la búsqueda de los canales; si es necesario anular la operación, pulsar la tecla EXIT para salir.

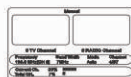
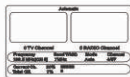

Esperar hasta el final de la búsqueda

7

## MENÚ DVB PRINCIPAL

### 3. Modificación de canales

Este menú permite programar los canales de **DVB-T**. Desde él es posible desplazar los canales, crear una lista de los canales preferidos, ignorar un canal, cambiar su nombre y clasificar los canales de la lista.



#### 3.1 Canal TV



#### 3.1.0 Ignorar



Pulsar **0** en este menú, utilizar las teclas de dirección "▲ / ▼" para seleccionar el programa que se desea ignorar y pulsar **OK**; junto al canal aparecerá el símbolo "I". Pulsar de nuevo **OK** para eliminar este símbolo. Si se pulsa "▲ / ▼" mientras no se está visualizando ningún menú, el aparato ignorará estos programas. Pulsar **EXIT** para salir del menú y memorizar la programación.

#### 3.1.1 Bloquear/Eliminar



8

## MENÚ DVB PRINCIPAL

Pulsar **1** en este menú e introducir la contraseña. Seleccionar los programas que se desea bloquear y pulsar **OK**; junto al canal aparecerá un símbolo. Pulsar **EXIT**, utilizar las teclas de dirección **◀ / ▶** para elegir **OK** y pulsar **OK** para memorizar la selección. Para anular la programación, seleccionar **EXIT** y pulsar **OK** para salir. Para desbloquear el programa, pulsar **1** en el menú e introducir la contraseña. Pulsar de nuevo **OK** para eliminar el símbolo y a continuación pulsar **EXIT**. Utilizar las teclas de dirección **◀ / ▶** para seleccionar **OK** y pulsar **OK** para memorizar el estado de desbloqueo. Para ver el programa bloqueado, introducir la contraseña, pulsar **1** en el menú, seleccionar el programa que se desea eliminar y pulsar **OK**.

### 3.1.2 Desplazar



Pulsar **1** en este menú, seleccionar el programa que se desea desplazar y a continuación pulsar **OK**; junto al canal aparecerá el símbolo **▼**. Utilizar las teclas de dirección **▲ / ▼** para desplazar el programa hasta la posición deseada y pulsar **OK**; el programa se desplazará a la posición actual. Pulsar **EXIT** para salir y memorizar.

### 3.1.3 Nombre



También es posible cambiar el nombre del programa actual.

Pulsar **3** en el menú, utilizar las teclas de dirección **▲ / ▼** para seleccionar el programa y a continuación pulsar **OK**; la pantalla muestra un teclado.

Utilizar las teclas de dirección **▲ / ▼ / ◀ / ▶** y la tecla **OK** para cambiar el nombre del programa con el teclado. Una vez efectuada la modificación, desplazar el cursor a la tecla **SAVE** y pulsar la tecla **OK** para confirmar.

## MENÚ DVB PRINCIPAL

### 3.1.4 Ordenar



Pulsar el número **4** en el menú para visualizar todos los modos de clasificación listados en la figura. Pulsar las teclas numéricas para seleccionar un modo de clasificación. Pulsar **EXIT** para salir y memorizar.

### 3.1.5 Preferidos



Existen seis grupos de preferidos, numerados de **1** a **6**. Pulsar la tecla **FAV** para desplazarse entre estos grupos. Utilizar las teclas de dirección **▲ / ▼** para seleccionar el programa deseado y pulsar **OK**; junto al canal aparecerá el símbolo **◆**. El símbolo **◆** indica que el programa ha sido seleccionado en la lista de preferidos; pulsar **EXIT** para salir y memorizar.

## 3.2 Canal RADIO

Son válidas las mismas instrucciones ofrecidas en **3.1 Canal TV**.

### Funciones básicas:

Durante la visualización de los canales televisivos o radiofónicos el mando a distancia permite ejecutar varias funciones.

### 1. INFO



Permite mostrar información sobre el canal actual.

## 2. OK

### MENÚ DVB PRINCIPAL

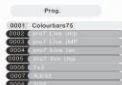

Permite visualizar directamente la lista de los canales. Resulta cómodo para efectuar la selección.

## 3. IDIOMA

Permite mostrar la lista de los idiomas disponibles para el sonido; pulsar esta tecla para cambiar el idioma del sonido.

## 4. AUDIO

Pulsar esta tecla para cambiar la pista de audio; hay disponibles tres modos: Derecha, Izquierda y Estéreo.

## 5. EPG (guía electrónica de los programas)



Pulsar la tecla **EPG** para visualizar información EPG sobre el canal actual.

- Utilizar las teclas de dirección “▲ / ▼” para seleccionar el programa, pulsar **OK** para visualizar información detallada y, a continuación, pulsar **EXIT** para salir.
- Utilizar las teclas de dirección “▲ / ▼” para seleccionar fechas distintas para el EPG. El aparato puede proporcionar la guía EPG para 7 días.
- Utilizar las teclas **P+ / P-** para visualizar rápidamente distintas páginas de la guía EPG actual.

## 6. SUB

Utilizar esta tecla para activar o desactivar los subtítulos del programa actual.

## 7. TEXT

Utilizar esta tecla para activar el teletexto, si el canal actual ofrece esta posibilidad; utilizar la tecla **EXIT** para cerrar el teletexto. En el modo teletexto se pueden utilizar las teclas de color rojo, verde, amarillo y azul.

### CONFIGURACIÓN DE LA VISUALIZACIÓN

Las siguientes programaciones permiten obtener una mejor visualización en la pantalla LCD.

#### FUNCTION (Función)

Pulsar la tecla “FUNCTION” para visualizar el siguiente menú:

#### VIDEO:

BRILLO	50
CONTRASTE	50
COLOR	50

Acceder a la configuración de la imagen, pulsar las teclas ◀ / ▶ para desplazarse y las teclas ▲ / ▼ para regular los parámetros.

Pulsar de nuevo FUNCTION para visualizar la siguiente indicación:

VOL 50

Pulsar las teclas ◀ / ▶ para regular el volumen.

Pulsar de nuevo FUNCTION para visualizar la siguiente indicación:

FUNCTION (Función)

Español

Posición LD

Modo 16:9

Azul Encendido

Reprogramar

Pulsar ▶ para seleccionar el idioma entre inglés, chino, holandés, francés, español, portugués, italiano, etc.

Pulsar ▼ para seleccionar Posición y a continuación pulsar ▶ para seleccionar el tipo de rotación entre las opciones LD, RD, RU, LU

Seleccionar MODO y pulsar ▶ para elegir 16:9 o 4:3

Seleccionar Azul y pulsar ▶ para elegir ON u OFF.

Seleccionar REPROGRAMAR y pulsar ▶ para restablecer los valores predeterminados de fábrica.

Pulsar de nuevo FUNCTION para visualizar la siguiente indicación:

Sistema:

Col-SYS Auto

Pulsar ▶ para seleccionar AUTO, PAL, NTSCSECAM

Pulsar de nuevo FUNCTION para visualizar la siguiente indicación:

Tiempo

Temporizador apagado 00:31

Hora apagado -:-

Hora encendido -:-

En función de las exigencias del usuario, pulsar ▲ o ▼, ◀ o ▶ o bien las teclas numéricas para regular la hora.

Pulsar FUNCTION por última vez para salir de la configuración del sistema de visualización.

## CONFIGURACIÓN DEL SISTEMA TV

Las siguientes programaciones mejoran el funcionamiento del receptor televisivo.

En el estado TV, pulsar la tecla RBS/AUTO para buscar y memorizar automáticamente los canales. Pulsar las teclas "CH+" / "CH-" para elegir el canal.

### FUNCTION (Función)

En modo TV, pulsar cuatro veces la tecla "FUNCTION".

La pantalla muestra:

SISTEMA  
—» C SYS      AUTO  
      S SYS      I

Seleccionar C SYS, pulsar ► y elegir entre: AUTO-PAL-NTSC-SECAM

Seleccionar S SYS, pulsar ► y elegir entre: I-M-L-BG-DK

Pulsar varias veces FUNCTION y seleccionar Pre-configuración.

Pre-configuración  
Programa            1  
IGNORAR            APAGADO  
BANDA                VHF L  
SINTONÍA FINA      65.43  
Búsqueda manual  
Búsqueda automática

Programa: el número del programa corresponde al número del canal.

Ignorar: permite elegir distintos canales; si está ENCENDIDO el canal será ignorado automáticamente mientras que si está APAGADO la función permanece desactivada.

Banda: el usuario pueden elegir distintas bandas en función de sus propias exigencias. Las opciones disponibles son VHF L-VHFH-UHF. Acceder a la búsqueda manual o automática.

Sintonía fina: el usuario pueden regular la frecuencia entre 44,00 y 870,00 MHz, según sus propias exigencias, para visualizar mejor los programas.

Búsqueda manual: el usuario puede elegir la búsqueda manual en función de sus propias exigencias. La búsqueda manual empieza por la frecuencia actual y sigue hasta encontrar el canal siguiente.

Búsqueda automática: si el usuario selecciona la búsqueda automática, el sistema efectúa una búsqueda en el intervalo de frecuencias 44,00-870,00 MHz y memoriza automáticamente los canales que encuentra. Al final de la búsqueda el sistema activa la visión del primer canal.

## ACCESORIOS

CABLE AV	1
ALIMENTADOR CA	1
ANTENA	1
MANDO A DISTANCIA	1
MANUAL USUARIO	1

### Accesorios opcionales

ADAPTADOR PARA ENCENDIDOR DE AUTOMÓVIL.  
AURICULARES ESTÉREO



### INFORMACIÓN IMPORTANTE PARA EL USUARIO SEGÚN LO DISPUESTO EN LA DIRECTIVA "RAEE" 2002/96/CE Y POSTERIOR MODIFICACIÓN 2003/108/CE SOBRE LA ELIMINACIÓN DE EQUIPOS ELÉCTRICOS Y ELECTRÓNICOS.

Según lo dispuesto en la directiva "RAEE" 2002/96/CE y en su posterior modificación 2003/108/CE, este equipo está marcado con el símbolo de un contenedor de desperdicios tachado con una cruz.

Para la futura eliminación del producto, se ruega tener presente lo siguiente:

- *Está prohibido eliminar este equipo como si se tratara de un deshecho urbano común: es necesario dirigirse a un centro de recogida RAEE (desechos de aparatos eléctricos y electrónicos) equipado y autorizado por la administración pública. Al comprar un nuevo equipo del mismo tipo, puede entregar el aparato al vendedor para que sea el mismo quien se encargue de su eliminación.*
- *La normativa mencionada anteriormente, a la cual le remitimos para obtener información más detallada, prevé sanciones en caso de eliminación abusiva de los RAEE (desechos de aparatos eléctricos y electrónicos).*