

DA RICORDARE

- Prima di procedere con l'installazione effettuare l'abilitazione della funzione sensori di parcheggio sull'auto (con il VAS per Volkswagen, con l'IDS per Ford, con il DIAGBOX per Peugeot e con l'EXAMINER per Fiat)

- Seguire le connessioni di questo manuale di istruzioni. Ricordare di:

- Alimentare la centralina di parcheggio con la retromarcia del veicolo
- Collegare fili CAN bus e alimentazione del ParkView
- Collegare i terminali GRIGIO e ARANCIO al connettore della centralina di parcheggio
- Utilizzare il BUZZER della centralina sensori di Parcheggio (solo per vetture Volkswagen)

- Testare il sistema in spazio aperto (**dopo l'installazione si possono avere segnalazioni errate se in luogo chiuso**)

- Non resettare il modulo ParkView se non richiesto da un tecnico Paser

- Per verificare la corretta acquisizione can bus si può verificare che il led del ParkView diventi arancio alla pressione di un comando al volante della vettura (non disponibile sulle vetture Ford)

CARATTERISTICHE TECNICHE

ALIMENTAZIONE	10/16 VDC
ASSORBIMENTO A RIPOSO	<1 mA
ASSORBIMENTO DURANTE IL FUNZIONAMENTO	100 mA

**Prodotto da: PASER s.r.l. Strada Per Poirino 29
Villanova d'Asti (AT), 14019 Italia
Tel. 0039 (0)141 947694 Fax. 0039 (0)141 946000**

Servizio tecnico: 0039 (0)141 947676 www.paser.it; paser@paser.it

GARANZIA

**QUESTO PRODOTTO HA 2 ANNI DI GARANZIA PER QUALSIASI DIFETTO DI FABBRICAZIONE RISCONTRATO.
COME VALIDAZIONE DELLA GARANZIA E' NECESSARIA LA FATTURA DI ACQUISTO.**

Le informazioni riportate in questo manuale sono puramente a scopo informativo pertanto possono subire modifiche senza preavviso. Al momento della pubblicazione le informazioni risultano corrette ed attendibili. Tuttavia il costruttore non può essere ritenuto responsabile per eventuali conseguenze derivanti da errori od omissioni del presente manuale. Il costruttore si riserva il diritto di migliorare/modificare il prodotto o il manuale senza l'obbligo di notifica agli utenti.

MANUALE DI INSTALLAZIONE

PARKVIEW

Modulo elettronico per la visualizzazione dei sensori di parcheggio su autoradio / radio navigatori **rev. 3.14**

DESCRIZIONE

PARKVIEW è un modulo elettronico, facile da installare, che permette di integrare professionalmente sensori di parcheggio aftermarket sulle vetture Volkswagen equipaggiate con autoradio OEM. Il dispositivo in oggetto permette di visualizzare sulle radio OEM del gruppo VW i sensori di parcheggio come avviene con i sensori di parcheggio originali.

COMPATIBILITA'

AUTO	ANNO	RADIO COMPATIBILI
VOLKSWAGEN		
POLO	Dal 2010	RCD310 - RCD315 - RCD510 - RNS310 - RNS315 - RNS 510
GOLF VI	Dal 2009	RCD310 - RCD315 - RCD510 - RNS310 - RNS315 - RNS 510
GOLF PLUS	Dal 2009	RCD310 - RCD315 - RCD510 - RNS310 - RNS315 - RNS 510
GOLF VARIANT	Dal 2009	RCD310 - RCD315 - RCD510 - RNS310 - RNS315 - RNS 510
SCIROCCO	Dal 2009	RCD310 - RCD315 - RCD510 - RNS310 - RNS315 - RNS 510
JETTA	Dal 2010	RCD310 - RCD315 - RCD510 - RNS310 - RNS315 - RNS 510
NUOVA TOURAN	Dal 2010	RCD310 - RCD315 - RCD510 - RNS310 - RNS315 - RNS 510
NUOVA SHARAN	Dal 2010	RCD310 - RCD315 - RCD510 - RNS310 - RNS315 - RNS 510
TIGUAN	Dal 2009	RCD310 - RCD315 - RCD510 - RNS310 - RNS315 - RNS 510
EOS	Dal 2009	RCD310 - RCD315 - RCD510 - RNS310 - RNS315 - RNS 510
PASSAT	Dal 2009	RCD310 - RCD315 - RCD510 - RNS310 - RNS315 - RNS 510
PASSAT VARIANT	Dal 2009	RCD310 - RCD315 - RCD510 - RNS310 - RNS315 - RNS 510
NUOVA PASSAT	Dal 2010	RCD310 - RCD315 - RCD510 - RNS310 - RNS315 - RNS 510
NUOVA PASSAT VARIANT	Dal 2010	RCD310 - RCD315 - RCD510 - RNS310 - RNS315 - RNS 510
PASSAT CC	Dal 2009	RCD310 - RCD315 - RCD510 - RNS310 - RNS315 - RNS 510
NUOVO CADDY	Dal 2010	RCD310 - RCD315 - RCD510 - RNS310 - RNS315 - RNS 510
MULTIVAN	Dal 2010	RCD310 - RCD315 - RCD510 - RNS310 - RNS315 - RNS 510
NEW BEETLE	Dal 2012	RCD310 - RCD315 - RCD510 - RNS310 - RNS315 - RNS 510
AMAROK	Dal 2013	RCD310 - RCD315 - RCD510 - RNS310 - RNS315 - RNS 510
GOLF VII	Dal 2013	MIB ENTRY - MIB STANDARD
SEAT		
ALTEA	Dal 2011	RCD310 - RCD315 - RNS310 - RNS315
LEON	Dal 2011 al 2012	RCD310 - RCD315 - RNS310 - RNS315
LEON	Dal 2013	MEDIA SYSTEM COLOR - MEDIA SYSTEM PLUS MEDIA SYSTEM NAVIGATION
ALHAMBRA	Dal 2011	RCD310 - RCD315 - RNS310 - RNS315
SKODA		
FABIA	Dal 2011	SWING - RNS AMUNDSEN
ROOMSTER	Dal 2011	SWING - RNS AMUNDSEN
OCTAVIA	Dal 2011 al 2012	SWING - RNS AMUNDSEN
OCTAVIA	Dal 2013	BOLERO - BOLERO PLUS - NAVI AMUNDSEN
YETI	Dal 2011	SWING - RNS AMUNDSEN
SUPERB	Dal 2011	SWING - RNS AMUNDSEN
AUDI		
A3	Dal 2014	RADIO MMI

ParkView è compatibile con i sensori: **Cobra R294 - R394 e Paser AFR294 e AFR394/R**

Il kit è composto dal modulo PARKVIEW e dal cablaggio di collegamento.
La connessione è semplice.
Una volta installato il kit di sensori parcheggio, collegare PARKVIEW come descritto nel diagramma seguente.

PRIMA DI COMINCIARE L'INSTALLAZIONE, EFFETTUARE L'ABILITAZIONE DELLA FUNZIONE PARKING SENSOR SULL'AUTO CON IL VAS VW

CONNESSIONI

Installati i sensori, eseguire le connessioni del modulo come sotto descritto.

GIALLO al filo positivo fisso +12vdc
NERO al filo negativo
VERDE al filo CAN H
BIANCO al filo CAN L

ATTENZIONE
Alimentare la centrale dei sensori di parcheggio dalla lampada della retromarcia.
Utilizzare il **BUZZER** della centrale dei sensori di parcheggio.

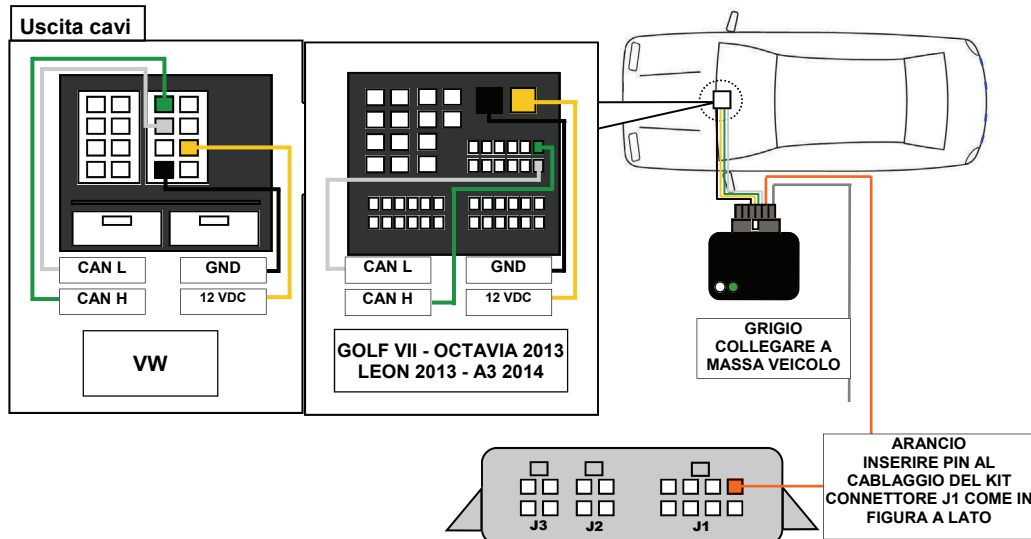

Eseguite le connessioni, il sistema sarà funzionante da subito. Ad ogni accensione del Canbus vettura, il LED di PARKVIEW si accenderà di VERDE ad indicare il corretto funzionamento del modulo. Inserendo la retromarcia, la centralina dei sensori di parcheggio si attiverà e automaticamente PARKVIEW attiverà la visualizzazione sulla radio originale. Su alcuni modelli di radio, insieme alla visualizzazione viene gestito anche il MUTE radio. Togliendo la retromarcia la visualizzazione verrà interrotta.



ANOMALIE		
CENTRALINA SENSORI DI PARCHEGGIO		
PROBLEMA	CAUSA	SOLUZIONE
Il sistema non funziona quando si inserisce la retromarcia	Alimentato la centralina in modo scorretto	Alimentare la centrale dalla lampada di retromarcia
	Errata connessione delle prese	Verificare le connessioni della centralina sensori di parcheggio
La segnalazione sonora e/o visiva indica sempre un ostacolo	Il sensore rileva la terra	Verificare che le capsule siano installate in piano orizzontale rispetto al terreno.
	Verniciatura capsule non corretta	Verificare che la verniciatura non sia troppo spessa e quindi diventi un ostacolo rilevato.
	Test eseguito in spazio chiuso	Eseguire il test di segnalazione in uno spazio aperto e non in un luogo chiuso.
La segnalazione sonora è inattiva	Errata connessione delle capsule	Controllare connessione capsule
PARKVIEW		
PROBLEMA	CAUSA	SOLUZIONE
L'unità non esegue alcuna funzione ed il LED è spento.	Scorretta connessione delle alimentazioni.	Verificare le connessioni di alimentazione.
L'unità, correttamente alimentata, non esegue alcuna funzione ed il LED è spento.	Scorretta connessione dei Fili CANBUS.	Verificare le connessioni CANBUS.
L'unità è connessa correttamente ed il LED lampeggia ROSSO veloce.	Protocollo veicolo sconosciuto o aggiornato dal costruttore.	L'unità non riesce a sincronizzarsi con il CANBUS; contattare il distributore.
L'unità è connessa correttamente ed il LED lampeggia ROSSO in modo irregolare.	Scorretta connessione dei Fili CANBUS.	Verificare le connessioni CANBUS.
L'unità è connessa correttamente ed il LED è acceso ROSSO.	Protocollo veicolo aggiornato dal costruttore.	L'unità ha eseguito la sincronizzazione con il CANBUS ma non ha individuato la vettura; contattare il distributore.



ATTENZIONE! SE SI VUOLE INSTALLARE IL MODULO SU UNA NUOVA VETTURA, E' NECESSARIO ESEGUIRE IL RESET DEL MODULO.
RESET:
 1. CON L'UNITA' ALIMENTATA PREMERE E TENERE PREMUTO IL PULSANTE DEL MODULO FINO ALLO SPEGNIMENTO DEL LED.
 2. CON IL LED SPENTO RILASCIARE IL PULSANTE: IL RESET E' STATO ESEGUITO.

All'accensione dei sensori di parcheggio, il led del Parkview emetteranno dei lampeggi rosso/verde a verifica del corretto funzionamento.

Connessione alternativa.
 Installare il modulo PARKVIEW sul lato conducente. Il connettore dove effettuare i collegamenti si trova dietro il pannello mostrato nel diagramma qui sotto.
 Una volta installato il kit di sensori parcheggio, collegare PARKVIEW come descritto nel diagramma.

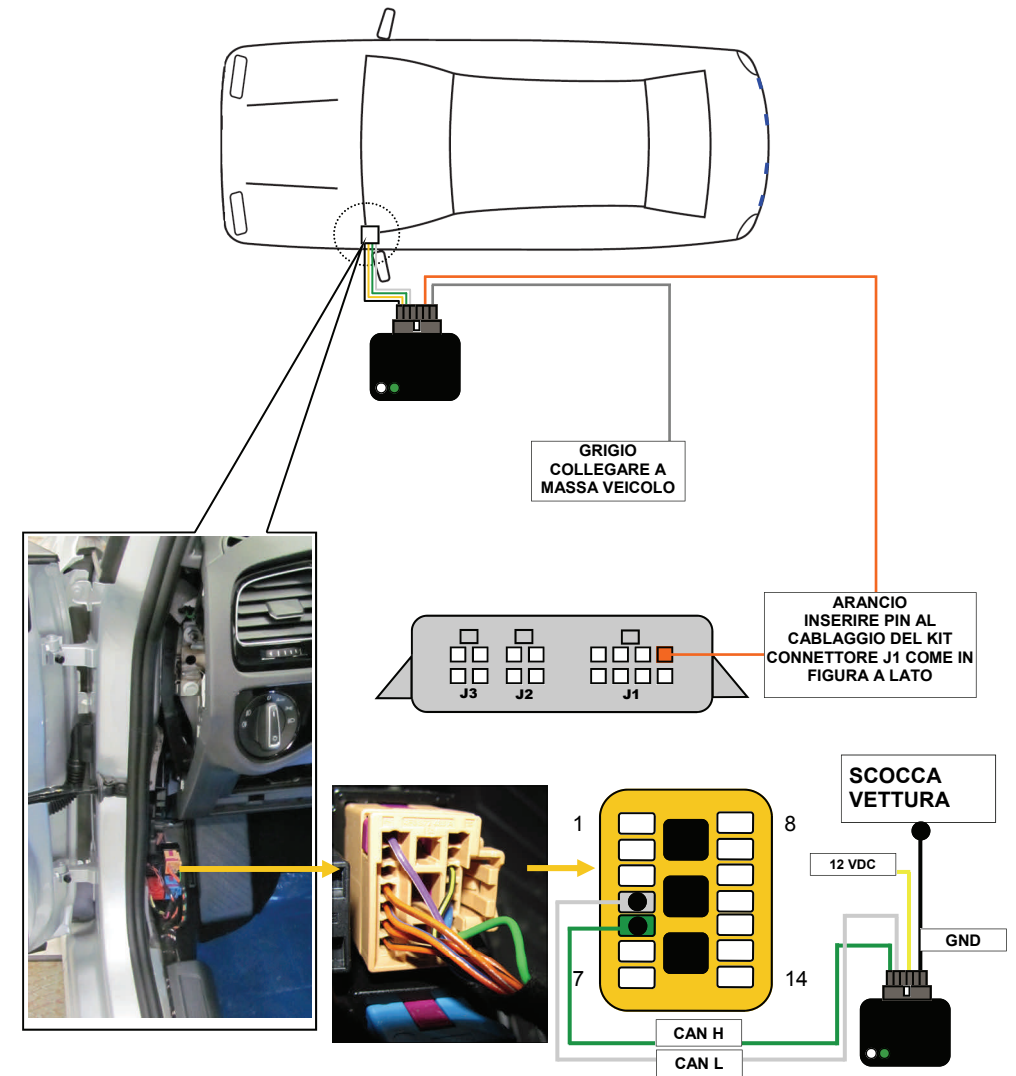

Il cablaggio in dotazione con PARKVIEW è diviso in due sezioni, la prima è composta da 4 fili da collegare sul retro del pannello in plastica lato conducente del veicolo.

GIALLO al filo positivo fisso +12vdc di grossa sezione ROSSO situato sotto il cruscotto
 NERO alla scocca del veicolo (GND)
 VERDE al filo CAN H posizione 5 del connettore OEM
 BIANCO al filo CAN L posizione 4 del connettore OEM

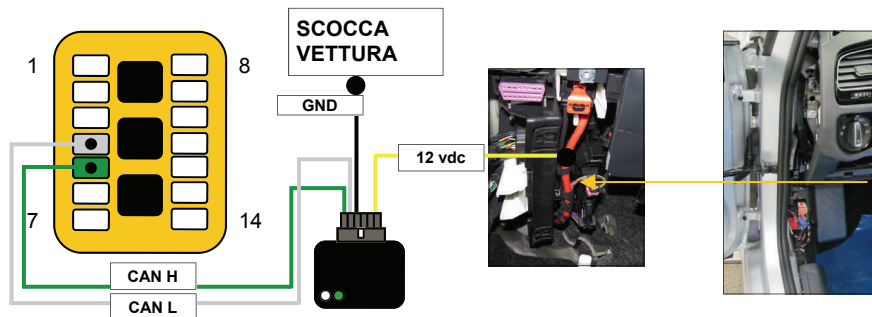

La seconda sezione del cablaggio è una prolunga lunga 5 metri che è necessario portare nel vano bagagliaio dove si è posizionata la centralina sensori di parcheggio.
 Quindi collegare il connettore 4 vie bianco MOLEX della prolunga al connettore DISPLAY della centralina sensori di parcheggio come descritto nello schema sopra.

Utilizzare il **BUZZER** della centralina sensori di parcheggio.

Alimentare la centralina sensori di parcheggio dalla lampada della retromarcia.

**ALIMENTARE LA CENTRALINA SENSORI DI PARCHEGGIO DALLA LAMPADA DI RETROMARCIA, SEGUENDO IL RELATIVO MANUALE DI ISTRUZIONI.
 UTILIZZARE IL BUZZER DELLA CENTRALINA SENSORI DI PARCHEGGIO**

IL SISTEMA FUNZIONA CON LA CHIAVE INSERITA NEL QUADRO VETTURA. IL SISTEMA SI ATTIVA INSERENDO LA RETROMARCIA E SI DISATTIVA TOGLIENDO LA RETROMARCIA.



ATTENZIONE!

SE SI VUOLE INSTALLARE IL MODULO SU UNA NUOVA VETTURA, E' NECESSARIO ESEGUIRE IL RESET DEL MODULO.

RESET:

1. CON L'UNITA' ALIMENTATA PREMERE E TENERE PREMUTO IL PULSANTE DEL MODULO FINO ALLO SPEGNIMENTO DEL LED.
2. CON IL LED SPENTO RILASCIARE IL PULSANTE: IL RESET E' ESEGUITO.

All'accensione dei sensori di parcheggio, il led del ParkView emetteranno dei lampeggi rosso/verde a verifica del corretto funzionamento.

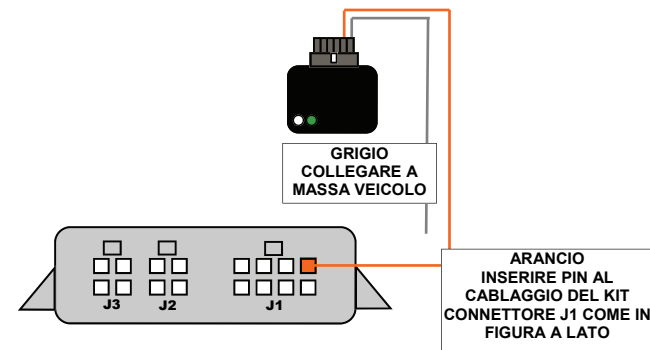

Il cablaggio in dotazione con PARKVIEW è diviso in due sezioni, la prima è composta da 4 fili da collegare sul retro della radio OEM del veicolo.
 Nel connettore OEM 1 si dovranno collegare:

GIALLO al filo positivo fisso +12vdc
 NERO al filo negativo
 Nel connettore 2
 VERDE al filo CAN H
 BIANCO al filo CAN L

Lo schema suggerisce le connessioni, i connettori OEM sono visti dal lato uscita fili.

La seconda sezione del cablaggio è una prolunga lunga 5 metri che è necessario portare nel vano bagagliaio dove si è posizionata la centralina sensori di parcheggio.

Quindi collegare il connettore 4 vie bianco MOLEX della prolunga al connettore DISPLAY della centralina sensori di parcheggio come descritto nello schema sopra.

Non collegare il **BUZZER** della centralina sensori di parcheggio, **le HONDA mantengono il suono del BUZZER originale.**

ALIMENTARE LA CENTRALINA SENSORI DI PARCHEGGIO DALLA LAMPADA DI RETROMARCIA, SEGUENDO IL RELATIVO MANUALE DI ISTRUZIONI.

NON UTILIZZARE IL BUZZER DELLA CENTRALINA SENSORI DI PARCHEGGIO, LE HONDA MANTENGONO IL SUONO DEL BUZZER ORIGINALE.

**IL SISTEMA FUNZIONA CON LA CHIAVE INSERITA NEL QUADRO VETTURA. IL SISTEMA SI ATTIVA INSERENDO LA RETROMARCIA E SI DISATTIVA TOGLIENDO LA RETROMARCIA.
 LA VISUALIZZAZIONE AVVIENE SOLO IN PRESENZA DI OSTACOLI!**

**ATTENZIONE PER I VEICOLI HONDA SOTTO ELENCATI
NON E' NECESSARIA ALCUNA ABILITAZIONE IN QUANTO LA CENTRALINA OEM DEL VEICOLO ESEGUE UNA AUTO CONFIGURAZIONE.
UNA VOLTA ESEGUITA TALE CONFIGURAZIONE NON E' POSSIBILE POI DISATTIVARLA**

HONDA

DESCRIZIONE

PARKVIEW è un modulo elettronico facile da installare, che permette di integrare professionalmente sensori di parcheggio aftermarket sulle vetture HONDA equipaggiate di display OEM. Il dispositivo in oggetto permette di visualizzare sui display OEM i sensori di parcheggio come avviene con i sensori di parcheggio originali.

AUTO	ANNO	SISTEMI AUDIO COMPATIBILI
HONDA		
CR-V	Dal 2013	
CIVIC	Dal 2013	

CONNESSIONI

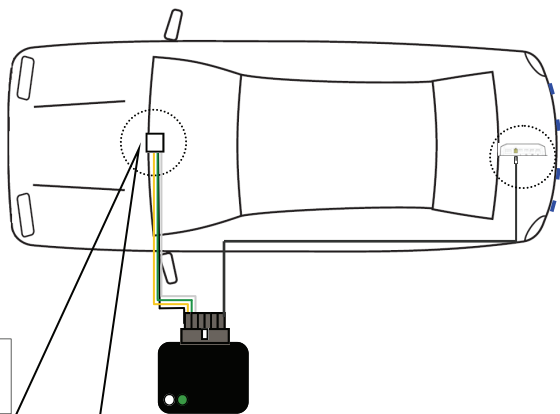

CONNETTORE 1
Uscita cavi

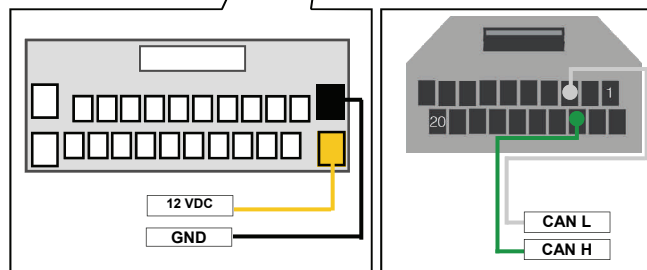

CONNETTORE 2
Uscita cavi

Kit compatibile con: **Cobra R294 - R394 e Paser AFR294 e AFR394/R**

PRIMA DI COMINCIARE L'INSTALLAZIONE, EFFETTUARE L'ABILITAZIONE DELLA FUNZIONE PARKING SENSOR SULL'AUTO CON IDS FORD

FORD

DESCRIZIONE

PARKVIEW è un modulo elettronico facile da installare, che permette di integrare professionalmente sensori di parcheggio aftermarket sulle vetture Ford equipaggiate con autoradio e display OEM. Il dispositivo in oggetto permette di visualizzare sui DISPLAY OEM Ford i sensori di parcheggio come avviene con i sensori di parcheggio originali.

AUTO	ANNO	SISTEMI AUDIO COMPATIBILI
FORD		
C-MAX	Dal 2011	
GRAND C-MAX	Dal 2011	
NEW FOCUS	Dal 2011	
KUGA	Dal 2013	

Il kit è composto dal modulo PARKVIEW e dal cablaggio di collegamento. La connessione è semplice. Una volta installato il kit di sensori parcheggio, collegare PARKVIEW come descritto di seguito.

CONNESSIONI

Innanzitutto è necessario individuare il vano di alloggiamento del connettore del veicolo ove si eseguono i collegamenti. Questo connettore è sito nel vano bagagliaio dietro la paratia come descritto nello schema sottostante. I connettori potrebbero non essere subito visibili in quanto nascosti.

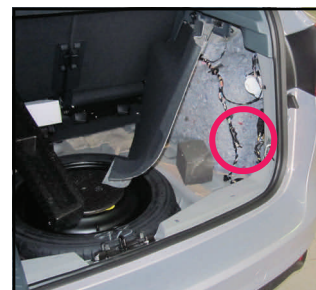

Vano bagagliaio: smontare la paratia, dietro la quale sono locati 3 connettori avvolti da una spugna

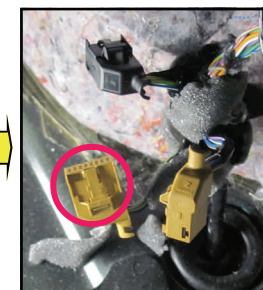

Estrarre i connettori dalla spugna ed individuare il connettore a 16 vie beige.



Eseguite le connessioni, il sistema sarà funzionante da subito. Ad ogni accensione del Canbus vettura il LED di PARKVIEW si accenderà di VERDE ad indicare il corretto funzionamento del modulo. Inserendo la retromarcia la centralina dei sensori di parcheggio si attiverà e automaticamente PARKVIEW attiverà la visualizzazione sulla radio originale. Su certi modelli di radio, insieme alla visualizzazione viene gestito anche il MUTE radio. Togliendo la retromarcia la visualizzazione verrà interrotta.

SU FORD SIA IL PARKVIEW SIA LA CENTRALINA SENSORI DI PARCHEGGIO SONO DA INSTALLARE NEL RETRO DEL VEICOLO

Installati i sensori, eseguire le connessioni del modulo come descritto nello schema sottostante:

GIALLO al filo positivo fisso +12vdc
 NERO al filo negativo
 VERDE al filo CAN H
 BIANCO al filo CAN L

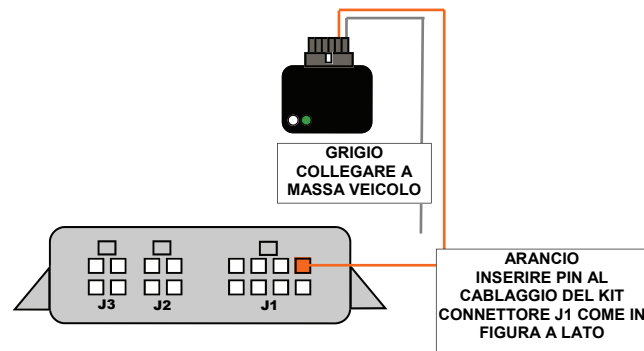
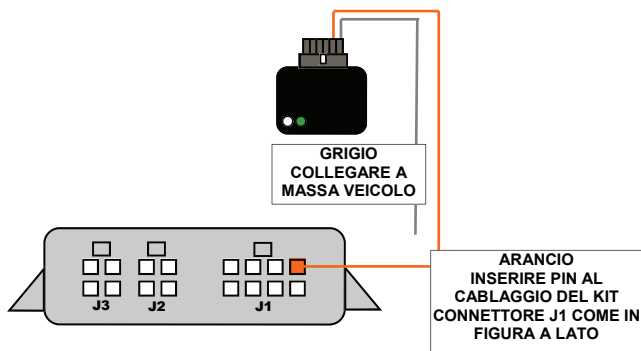
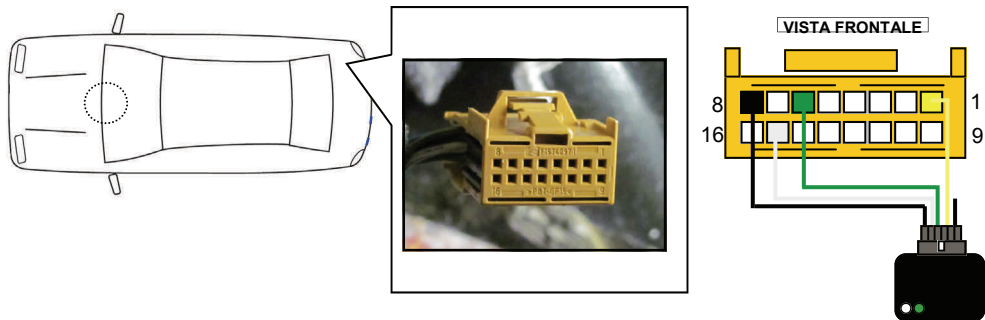

IL SISTEMA FUNZIONA CON LA CHIAVE INSERITA NEL QUADRO VETTURA. IL SISTEMA SI ATTIVA INSERENDO LA RETROMARCIA E SI DISATTIVA TOGLIENDO LA RETROMARCIA.

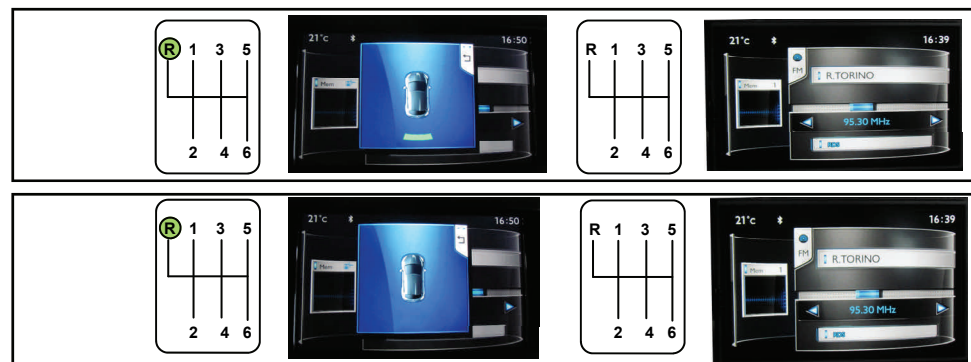

ATTENZIONE!



SE SI VUOLE INSTALLARE IL MODULO SU UNA NUOVA VETTURA, E' NECESSARIO ESEGUIRE IL RESET DEL MODULO.

RESET:

1. CON L'UNITA' ALIMENTATA PREMERE E TENERE PREMUTO IL PULSANTE DEL MODULO FINO ALLO SPEGNIMENTO DEL LED.
2. CON IL LED SPENTO RILASCIARE IL PULSANTE: IL RESET E' ESEGUITO.

All'accensione dei sensori di parcheggio, il led del Parkview emetteranno dei lampeggi rosso/verde a verifica del corretto funzionamento.

PRIMA DI COMINCIARE L'INSTALLAZIONE, EFFETTUARE L'ABILITAZIONE DELLA FUNZIONE PARKING SENSOR SULL'AUTO CON IL DIAGBOX PEUGEOT

PEUGEOT

DESCRIZIONE

PARKVIEW è un modulo elettronico facile da installare, che permette di integrare professionalmente sensori di parcheggio aftermarket sulle vetture Peugeot equipaggiate di autoradio e display OEM. Il dispositivo in oggetto permette di visualizzare sui display OEM i sensori di parcheggio come avviene con i sensori di parcheggio originali.

AUTO	ANNO	SISTEMI AUDIO COMPATIBILI
PEUGEOT		
508	Dal 2012	
208	Dal 2012	
3008	Dal 2013	

Il kit è composto dal modulo PARKVIEW e dal cablaggio di collegamento. La connessione è semplice. Una volta installato il kit di sensori parcheggio, collegare PARKVIEW come descritto di seguito.

CONNESSIONI

Installati i sensori, eseguire le connessioni del modulo come sotto descritto.

GIALLO al filo positivo fisso +12vdc
 NERO al filo negativo
 VERDE al filo CAN H
 BIANCO al filo CAN L

ATTENZIONE
 Alimentare la centrale dei sensori di parcheggio dalla lampada della retromarcia.

Utilizzare il **BUZZER** della centrale dei sensori di parcheggio.

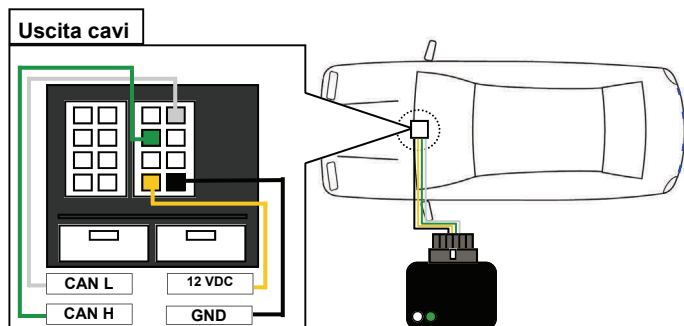

In alcuni casi il connettore di predisposizione non è presente. La casistica registra un aumento pertanto nel caso in cui il veicolo non sia provvisto di connettore seguire le indicazioni sotto riportate. Lato passeggero, smontare il cassetto porta oggetti ed individuare il connettore bianco multipolare evidenziato sotto. Identificato il connettore posizionarlo in modo da poter eseguire comodamente le connessioni sotto descritte.

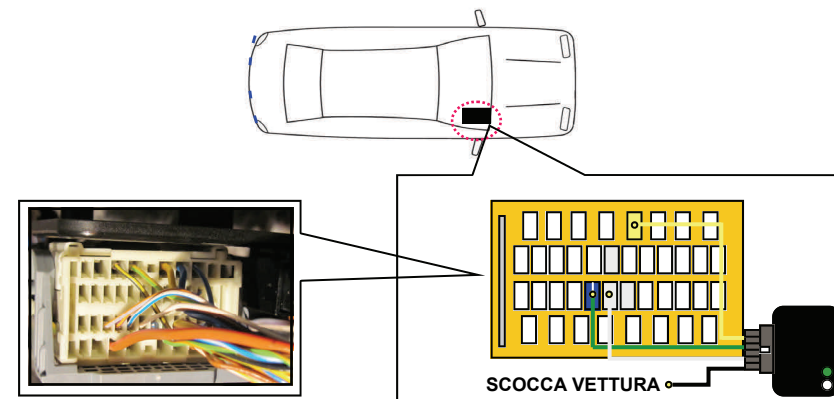

Collegare:
 VERDE del modulo al BLU / BIANCO (CAN H) del connettore auto
 BIANCO del modulo al BIANCO (CAN L) del connettore auto
 NERO del modulo alla scocca del veicolo (GND)
 GIALLO del modulo al GIALLO (SOTTOCHIAVE) del connettore auto

Eseguite le connessioni, il sistema sarà funzionante da subito. Inserendo la retromarcia, la centralina dei sensori di parcheggio si attiverà e automaticamente PARKVIEW attiverà la visualizzazione sul display originale. Non utilizzare il **BUZZER** della centralina. Il cicalino originale del veicolo è controllato da PARKVIEW attraverso la radio originale. Insieme alla visualizzazione viene gestito anche il MUTE radio. Togliendo la retromarcia la visualizzazione verrà interrotta.

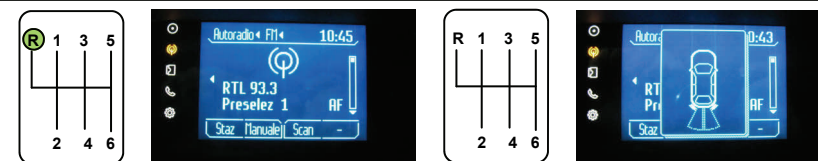

ATTENZIONE!

SE SI VUOLE INSTALLARE IL MODULO SU UNA NUOVA VETTURA, E' NECESSARIO ESEGUIRE IL RESET DEL MODULO.
RESET:
 1. CON L'UNITA' ALIMENTATA PREMERE E TENERE PREMUTO IL PULSANTE DEL MODULO FINO ALLO SPEGNIMENTO DEL LED.
 2. CON IL LED SPENTO RILASCIARE IL PULSANTE: IL RESET E' ESEGUITO.

ParkView è compatibile con i sensori: **Cobra R294 - R394 e Paser AFR294 e AFR394/R**

All'accensione dei sensori di parcheggio, il led del Parkview rear emetteranno dei lampeggi rosso/verde a verifica del corretto funzionamento.

PRIMA DI COMINCIARE L'INSTALLAZIONE, EFFETTUARE L'ABILITAZIONE DELLA FUNZIONE PARKING SENSOR SULL'AUTO CON L'EXAMINER FIAT

FIAT

DESCRIZIONE

PARKVIEW è un modulo elettronico facile da installare, che permette di integrare professionalmente sensori di parcheggio aftermarket sulle vetture Fiat equipaggiate di autoradio e display MATRIX. Il dispositivo in oggetto permette di visualizzare sui DISPLAY MATRIX i sensori di parcheggio come avviene con i sensori di parcheggio originali.

AUTO	ANNO	SISTEMI AUDIO COMPATIBILI
FIAT		
GRANDE PUNTO	Dal 2008	
ALFA ROMEO		
MITO	Dal 2008	

Il kit è composto dal modulo PARKVIEW e dal cablaggio di collegamento.
La connessione è semplice.
Una volta installato il kit di sensori parcheggio, collegare PARKVIEW come descritto di seguito.

CONNESSIONI

Installati i sensori, eseguire le connessioni del modulo come sotto descritto.

GIALLO al filo positivo fisso +12vdc
NERO al filo negativo
VERDE al filo CAN H
BIANCO al filo CAN L

ATTENZIONE

Alimentare la centrale dei sensori di parcheggio dalla lampada della retromarcia.

Utilizzare il **BUZZER** della centrale dei sensori di parcheggio.

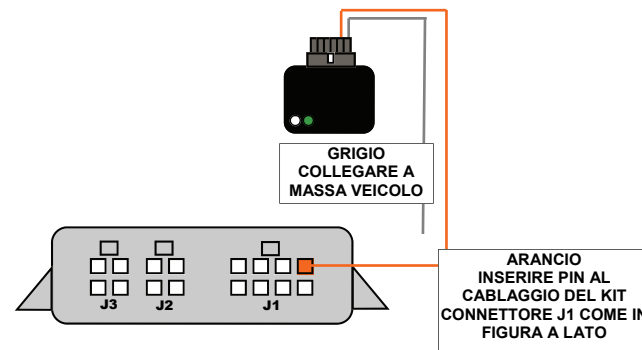
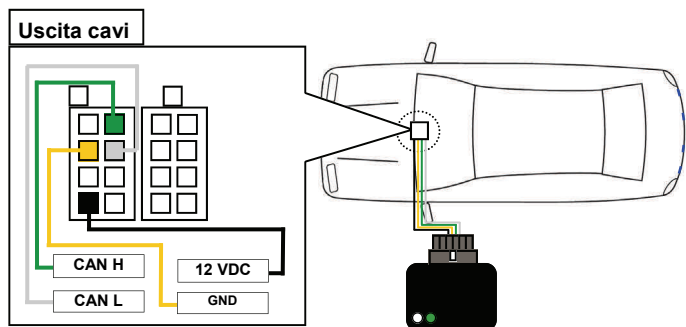

Eseguite le connessioni, il sistema sarà funzionante da subito. Ad ogni accensione del Canbus vettura il LED di PARKVIEW si accenderà di VERDE ad indicare il corretto funzionamento del modulo. Inserendo la retromarcia la centralina dei sensori di parcheggio si attiverà e automaticamente PARKVIEW attiverà la visualizzazione sul DISPLAY MATRIX. Togliendo la retromarcia la visualizzazione verrà interrotta.

ParkView è compatibile con i sensori: **Cobra R294 - R394 e Paser AFR294 e AFR394/R**

IL SISTEMA FUNZIONA CON LA CHIAVE INSERITA NEL QUADRO VETTURA. IL SISTEMA SI ATTIVA INSERENDO LA RETROMARCIA E SI DISATTIVA TOGLIENDO LA RETROMARCIA.

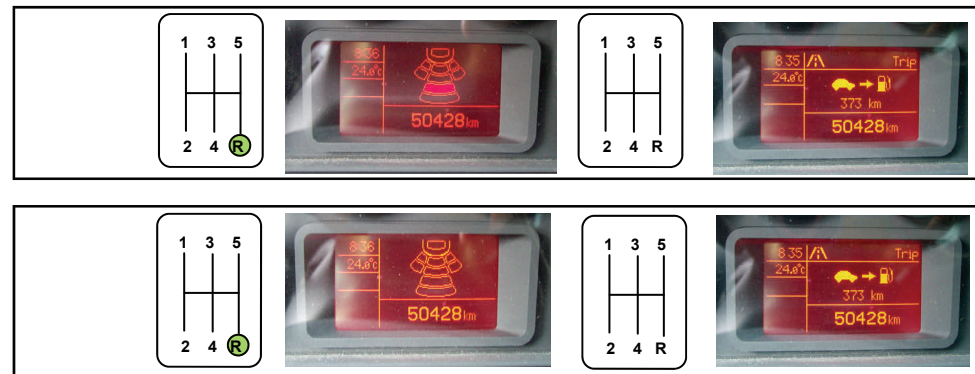

ATTENZIONE!



SE SI VUOLE INSTALLARE IL MODULO SU UNA NUOVA VETTURA, E' NECESSARIO ESEGUIRE IL RESET DEL MODULO.

RESET:

1. CON L'UNITA' ALIMENTATA PREMERE E TENERE PREMUTO IL PULSANTE DEL MODULO FINO ALLO SPEGNIMENTO DEL LED.
2. CON IL LED SPENTO RILASCIARE IL PULSANTE: IL RESET E' ESEGUITO.

All'accensione dei sensori di parcheggio, i led del Parkview emetteranno dei lampeggi rosso/verde a verifica del corretto funzionamento.