

Bluetooth® Audio System

Operating Instructions GB

Bedienungsanleitung DE

Mode d'emploi FR

Istruzioni per l'uso IT

Gebruiksaanwijzing NL

To cancel the demonstration (DEMO) display, see page 16.
Zum Deaktivieren der Demo-Anzeige (DEMO) schlagen Sie bitte auf Seite 17 nach.
Pour annuler la démonstration (DEMO), reportez-vous à la page 17.
Per annullare la dimostrazione (DEMO), vedere pagina 17.
Om de demonstratie (DEMO) te annuleren, zie pagina 17.



Be sure to install this unit in the dashboard of the car for safety.
For installation and connections, see the supplied installation/connections manual.

Made in Thailand

Laser Diode Properties

- Emission Duration: Continuous
 - Laser Output: Less than 53.3 μ W
- (This output is the value measurement at a distance of 200 mm from the objective lens surface on the Optical Pick-up Block with 7 mm aperture.)

The nameplate indicating operating voltage, etc., is located on the bottom of the chassis.



Hereby, Sony Corp., declares that this MEX-N5000BT is in compliance with the essential requirements and other relevant provisions of Directive 1999/5/EC.

For details, please access the following URL:
<http://www.compliance.sony.de/>

Notice for customers: the following information is only applicable to equipment sold in countries applying EU Directives

Manufacturer: Sony Corporation, 1-7-1 Konan Minato-ku Tokyo, 108-0075 Japan

For EU product compliance: Sony Deutschland GmbH, Hedelfinger Strasse 61, 70327 Stuttgart, Germany

Warning if your car's ignition has no ACC position

Be sure to set the AUTO OFF function (page 16). The unit will shut off completely and automatically in the set time after the unit is turned off, which prevents battery drain. If you do not set the AUTO OFF function, press and hold OFF until the display disappears each time you turn the ignition off.

Notes on BLUETOOTH function

Caution

IN NO EVENT SHALL SONY BE LIABLE FOR ANY INCIDENTAL, INDIRECT OR CONSEQUENTIAL DAMAGES OR OTHER DAMAGES INCLUDING, WITHOUT LIMITATION, LOSS OF PROFITS, LOSS OF REVENUE, LOSS OF DATA, LOSS OF USE OF THE PRODUCT OR ANY ASSOCIATED EQUIPMENT, DOWNTIME, AND PURCHASER'S TIME RELATED TO OR ARISING OUT OF THE USE OF THIS PRODUCT, ITS HARDWARE AND/OR ITS SOFTWARE.

IMPORTANT NOTICE!

Safe and efficient use

Changes or modifications to this unit not expressly approved by Sony may void the user's authority to operate the equipment.

Please check for exceptions, due to national requirement or limitations, in usage of BLUETOOTH equipment before using this product.

Driving

Check the laws and regulations on the use of cellular phones and handsfree equipment in the areas where you drive.

Always give full attention to driving and pull off the road and park before making or answering a call if driving conditions so require.

Connecting to other devices

When connecting to any other device, please read its user guide for detailed safety instructions.

Radio frequency exposure

RF signals may affect improperly installed or inadequately shielded electronic systems in cars, such as electronic fuel injection systems, electronic antiskid (antilock) braking systems, electronic speed control systems or air bag systems. For installation or service of this device, please consult with the manufacturer or its representative of your car. Faulty installation or service may be dangerous and may invalidate any warranty that may apply to this device.

Consult with the manufacturer of your car to ensure that the use of your cellular phone in the car will not affect its electronic system.

Check regularly that all wireless device equipment in your car is mounted and operating properly.

Emergency calls

This BLUETOOTH car handsfree and the electronic device connected to the handsfree operate using radio signals, cellular, and landline networks as well as user-programmed function, which cannot guarantee connection under all conditions.

Therefore do not rely solely upon any electronic device for essential communications (such as medical emergencies).

Remember, in order to make or receive calls, the handsfree and the electronic device connected to the handsfree must be switched on in a service area with adequate cellular signal strength.

Emergency calls may not be possible on all cellular phone networks or when certain network services and/or phone features are in use.

Check with your local service provider.

Table of Contents

Guide to Parts and Controls	5
---------------------------------------	---

Getting Started

Detaching the Front Panel	6
Setting the Clock	6
Preparing a BLUETOOTH Device	7
Connecting an iPod/USB Device	8
Connecting Other Portable Audio Device	9

Listening to the Radio

Listening to the Radio	9
Using Radio Data System (RDS)	10

Playback

Playing a Disc	11
Playing an iPod/USB Device	11
Playing a BLUETOOTH Device	11
Searching and Playing Tracks	12

Handsfree Calling

Receiving a Call	13
Making a Call	13
Available Operations during Call	14

Useful Functions

App Remote with iPhone/Android Phone	14
--	----

Settings

Canceling the DEMO Mode	16
Basic Setting Operation	16
GENERAL Setup	16
SOUND Setup	16
EQ10 PRESET	16
EQ10 SETTING	16
POSITION (listening position)	17
RB ENH (rear bass enhancer)	17
SW DIREC (subwoofer direct connection)	17
DISPLAY Setup	18
COLOR (preset color - dynamic color illuminator)	18
CUSTOM-C (custom color)	18
SND SYNC (sound synchronization)	18
WHT MENU (white menu)	18
START-WHT (start white)	18
BT (BLUETOOTH) Setup	18
BT INIT (BLUETOOTH initialize)	18
APP REM (App Remote) Setup	18

Additional Information

Precautions	19
Maintenance	21
Specifications	21
Troubleshooting	22

Guide to Parts and Controls

Main unit

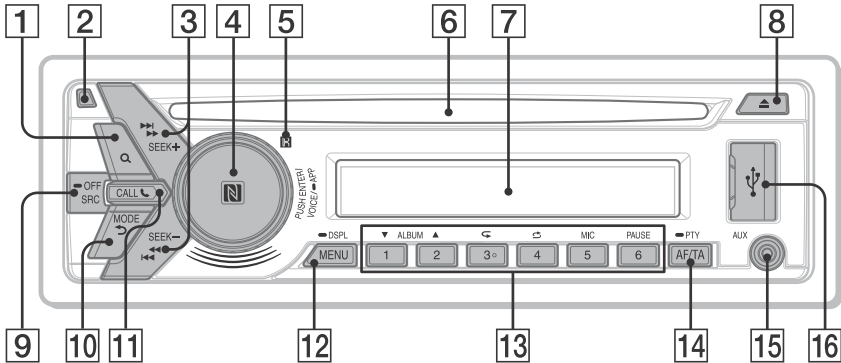

The number 3/↻ (repeat) button has a tactile dot.

- 1 **Q (browse) (page 12)**
Enter the browse mode during playback.
- 2 **Front panel release button**
- 3 **SEEK +/-**
Tune in radio stations automatically. Press and hold to tune manually.
◀◀/▶▶ (prev/next)
◀◀/▶▶ (fast-reverse/fast-forward)
- 4 **Control dial**
Rotate to adjust the volume.
ENTER
Enter the selected item.
Press SRC, rotate then press to change the source.
VOICE (page 14)
Activate voice dial.
When the App Remote function is on, the voice recognition is activated (Android™ phone only).
-APP
Press and hold for more than 2 seconds to establish App Remote function (connection).
N-Mark
Touch the control dial with Android phone to make BLUETOOTH connection.
- 5 **Receptor for the remote commander**
- 6 **Disc slot**
- 7 **Display window**
- 8 **▲ (disc eject)**
- 9 **SRC (source)**
Turn on the power.
Change the source.
- OFF**
Press and hold for 1 second to turn off the power.
Press and hold for more than 2 seconds to turn off the power and the display.
- 10 **↶ (back)**
Return to the previous display.
MODE (page 9, 11, 14)
- 11 **CALL**
Enter the call menu. Receive/end a call.
Press and hold more than 2 seconds to switch the BLUETOOTH signal.
- 12 **MENU**
Open the setup menu.
-DSPL (display)
Press and hold, then press to change display items.
- 13 **Number buttons (1 to 6)**
Receive stored radio stations. Press and hold to store stations.
Call a stored phone number. Press and hold to store a phone number.
ALBUM ▼/▲
Skip an album for audio device. Press and hold to skip albums continuously.
↻ (repeat)
🔀 (shuffle)
MIC (page 14)
PAUSE

14 AF (alternative frequencies)/TA (traffic announcement)

Set AF and TA.

-PTY (program type)

Press and hold to select PTY in RDS.

15 AUX input jack

16 USB port

Getting Started

Detaching the Front Panel

You can detach the front panel of this unit to prevent theft.

1 Press and hold OFF ①.

The unit is turned off.

2 Press the front panel release button ②, then remove the panel by pulling it towards you.

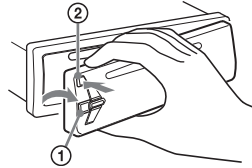

Caution alarm

If you turn the ignition switch to the OFF position without detaching the front panel, the caution alarm will sound for a few seconds. The alarm will only sound if the built-in amplifier is used.

Serial numbers

Make sure the serial numbers on the bottom of the unit and the back of the front panel are matched correctly. Otherwise you cannot make BLUETOOTH pairing, connection and disconnection by NFC.

Attaching the front panel

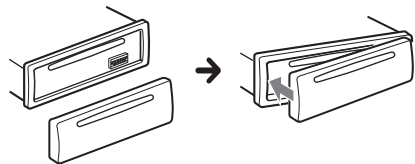

Setting the Clock

1 Press MENU, rotate the control dial to select [GENERAL], then press it.

2 Rotate the control dial to select [CLOCK-ADJ], then press it.

The hour indication flashes.

- 3 Rotate the control dial to set the hour and minute.
To move the digital indication, press SEEK +/-.
- 4 After setting the minute, press MENU.
The setup is complete and the clock starts.

To display the clock, press DSPL.

Preparing a BLUETOOTH Device

You can enjoy music, or perform handsfree calling, by connecting a suitable BLUETOOTH device. For details on connecting, refer to the operating instructions supplied with the device.
Before connecting the device, turn down the volume of this unit; otherwise, loud sound may result.

Pairing and connecting with a BLUETOOTH device

When connecting a BLUETOOTH device (cellular phone, audio device, etc.) for the first time, mutual registration (called "pairing") is required. Pairing enables this unit and other devices to recognize each other.



- 1 Place the BLUETOOTH device within 1 m (3 ft) of this unit.
- 2 Press CALL, rotate the control dial to select [PAIRING], then press it.
📶 flashes.
The unit enters pairing standby mode.
- 3 Perform pairing on the BLUETOOTH device so it detects this unit.
- 4 Select [Sony Car Audio] shown in the display of the BLUETOOTH device.
If [Sony Car Audio] does not appear, repeat from step 2.



- 5 If passkey* input is required on the BLUETOOTH device, input [0000].

* Passkey may be called "Passcode," "PIN code," "PIN number" or "Password," etc., depending on the device.

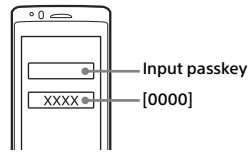

When pairing is made, 📶 stays lit.

- 6 Select this unit on the BLUETOOTH device to establish the BLUETOOTH connection.

📶 or 📶 lights up when the connection is made.

Note

While connecting to a BLUETOOTH device, this unit cannot be detected from another device. To enable detection, enter the pairing mode and search for this unit from another device.

To cancel pairing

Perform step 2 to cancel the pairing mode after this unit and the BLUETOOTH device are paired.

Connecting with a paired BLUETOOTH device

To use a paired device, connection with this unit is required. Some paired devices will connect automatically.



- 1 Press CALL, rotate the control dial to select [BT SIGNAL], then press it.
Make sure that 📶 lights up.
- 2 Activate the BLUETOOTH function on the BLUETOOTH device.
- 3 Operate the BLUETOOTH device to connect to this unit.
📶 or 📶 lights up.

Icons in the display:

	Lights up when a cellular phone is connected to the unit.
	Lights up when an audio device is connected to the unit.
	Indicates the signal strength status of connected cellular phone.

To connect the last-connected device from this unit

Activate the BLUETOOTH function on the BLUETOOTH device.
Press SRC.
Select [BT PHONE] or [BT AUDIO].
Press ENTER to connect with the cellular phone, or PAUSE to connect with the audio device.

Note

While streaming BLUETOOTH audio, you cannot connect from this unit to the cellular phone. Connect from the cellular phone to this unit instead.

Tip

With BLUETOOTH signal on: when the ignition is turned to on, this unit reconnects automatically to the last-connected cellular phone.

To install the microphone

For details on how to connect the microphone, refer to the supplied "Installation/Connections" guide.

Connecting with a Smartphone by One touch (NFC)

By touching the control dial on the unit with an NFC* compatible smartphone, the unit is paired and connected with the smartphone automatically.

* NFC (Near Field Communication) is a technology enabling short-range wireless communication between various devices, such as mobile phones and IC tags. Thanks to the NFC function, data communication can be achieved easily just by touching the relevant symbol or designated location on NFC compatible devices.

For a smartphone with Android OS 4.0 or lower installed, downloading the app "NFC Easy Connect" available at Google Play™ is required. The app may not be downloadable in some countries/regions.

1 Activate the NFC function on the smartphone.

For details, refer to the operating instructions supplied with the smartphone.

2 Touch the N-Mark part of the unit with the N-Mark part of the smartphone.

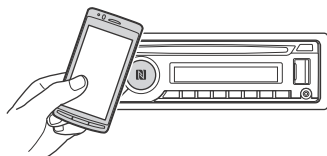

Make sure that  lights up on the display of the unit.

To disconnect by One touch

Touch the N-Mark part of the unit with the N-Mark part of the smartphone again.

Notes

- When making the connection, handle the smartphone carefully to prevent scratches.
- One touch connection is not possible when the unit is already connected to another NFC compatible device. In this case, disconnect the other device, and make connection with the smartphone again.

Connecting with an iPhone/iPod (BLUETOOTH Auto Pairing)

When an iPhone/iPod with iOS5 or later installed is connected to the USB port, the unit is paired and connected with the iPhone/iPod automatically. To enable BLUETOOTH Auto Pairing, make sure [AUTO PAIRING] in BT setup is set to [ON] (page 18).

1 Activate the BLUETOOTH function on the iPhone/iPod.

2 Connect an iPhone/iPod to the USB port.

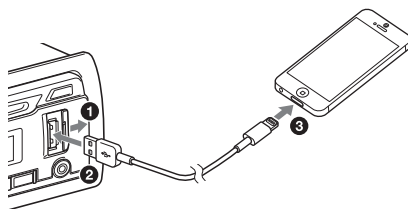

Make sure that  lights up on the display of the unit.

Notes

- BLUETOOTH Auto Pairing is not possible if the unit is already connected to another BLUETOOTH device. In this case, disconnect the other device, then connect the iPhone/iPod again.
- If BLUETOOTH Auto Pairing is not established, see "Preparing a BLUETOOTH Device" for details (page 7).

Connecting an iPod/USB Device

1 Turn down the volume on the unit.

2 Connect the iPod/USB device to the unit.

To connect an iPod/iPhone, use the USB connection cable for iPod (not supplied).

When connecting iPhone 5

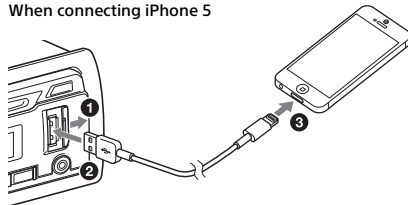

Connecting Other Portable Audio Device

- 1 Turn off the portable audio device.
- 2 Turn down the volume on the unit.
- 3 Connect the portable audio device to the AUX input jack (stereo mini jack) on the unit with a connecting cord (not supplied)*.

* Be sure to use a straight type plug.

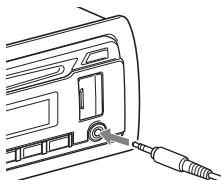

- 4 Press SRC to select [AUX].

To match the volume level of the connected device to other sources

Start playback of the portable audio device at a moderate volume, and set your usual listening volume on the unit.

Press MENU and rotate the control dial. Select [SOUND] → [AUX VOL] (page 18).

Listening to the Radio

Listening to the Radio

To listen to the radio, press SRC to select [TUNER].

Storing automatically (BTM)

- 1 Press MODE to change the band (FM1, FM2, FM3, MW or LW).
- 2 Press MENU, rotate the control dial to select [GENERAL], then press it.
- 3 Rotate the control dial to select [BTM], then press it.
The unit stores stations in order of frequency on the number buttons.

Tuning

- 1 Press MODE to change the band (FM1, FM2, FM3, MW or LW).

- 2 Perform tuning.

To tune manually

Press and hold SEEK +/- to locate the approximate frequency, then press SEEK +/- repeatedly to fine adjust to the desired frequency.

To tune automatically

Press SEEK +/-.

Scanning stops when the unit receives a station. Repeat this procedure until the desired station is received.

Storing manually

- 1 While receiving the station that you want to store, press and hold a number button (1 to 6) until [MEM] appears.

Receiving the stored stations

- 1 Select the band, then press a number button (1 to 6).

Using Radio Data System (RDS)

Setting alternative frequencies (AF) and traffic announcement (TA)

AF continuously retunes the station to the strongest signal in a network, and TA provides current traffic information or traffic programs (TP) if received.

- 1 Press **AF/TA** to select **[AF-ON]**, **[TA-ON]**, **[AF/TA-ON]** or **[AF/TA-OFF]**.

To store RDS stations with the AF and TA setting

You can preset RDS stations along with an AF/TA setting. Set AF/TA, then store the station with BTM or manually. If you preset manually, you can also preset non-RDS stations.

To receive emergency announcements

With AF or TA on, emergency announcements will automatically interrupt the currently selected source.

To adjust the volume level during a traffic announcement

Level will be stored into memory for subsequent traffic announcements, independently from the regular volume level.

To stay with one regional program (REGIONAL)

When the AF and REGIONAL functions are on, you will not be switched to another regional station with a stronger frequency. If you leave this regional program's reception area, set **[REG-OFF]** in GENERAL setup during FM reception (page 16). This function does not work in the UK and some other areas.

Local Link function (UK only)

This function enables you to select other local stations in the area, even if they are not stored on your number buttons. During FM reception, press a number button (1 to 6) on which a local station is stored. Within 5 seconds, press again a number button of the local station. Repeat this procedure until the local station is received.

Selecting program types (PTY)

Use PTY to display or search for a desired program type.

- 1 Press and hold **PTY** during FM reception.
- 2 Rotate the control dial until the desired program type appears, then press it.
The unit starts to search for a station broadcasting the selected program type.

Type of programs

NEWS (News), **AFFAIRS** (Current Affairs), **INFO** (Information), **SPORT** (Sports), **EDUCATE** (Education), **DRAMA** (Drama), **CULTURE** (Culture), **SCIENCE** (Science), **VARIED** (Varied), **POP M** (Pop Music), **ROCK M** (Rock Music), **EASY M** (M.O.R. Music), **LIGHT M** (Light classical), **CLASSICS** (Serious classical), **OTHER M** (Other Music), **WEATHER** (Weather), **FINANCE** (Finance), **CHILDREN** (Children's program), **SOCIAL A** (Social Affairs), **RELIGION** (Religion), **PHONE IN** (Phone In), **TRAVEL** (Travel), **LEISURE** (Leisure), **JAZZ** (Jazz Music), **COUNTRY** (Country Music), **NATION M** (National Music), **OLDIES** (Oldies Music), **FOLK M** (Folk Music), **DOCUMENT** (Documentary)

Setting clock time (CT)

The CT data from the RDS transmission sets the clock.

- 1 Set **[CT-ON]** in GENERAL setup (page 16).

Playback

Playing a Disc

1 Insert the disc (label side up).



Playback starts automatically.

Playing an iPod/USB Device

In these Operating Instructions, "iPod" is used as a general reference for the iPod functions on an iPod and iPhone, unless otherwise specified by the text or illustrations.

For details on the compatibility of your iPod, see "About iPod" (page 19) or visit the support site on the back cover.

MSC (Mass Storage Class)-type USB devices (such as a USB flash drive, digital media player, Android phone) compliant with the USB standard can be used.

Depending on the digital media player or Android phone, setting the USB connection mode to MSC is required.

Notes

- For details on the compatibility of your USB device, visit the support site on the back cover.
- Playback of the following MP3/WMA/WAV files is not supported.
 - lossless compression files
 - copyright-protected files
 - DRM (Digital Rights Management) files
 - Multi-channel audio files

1 Connect an iPod/USB device to the USB port (page 8).

Playback starts.

If a device is already connected, to start playback, press SRC to select [USB] ([IPD] appears in the display when the iPod is recognized).

2 Adjust the volume on this unit.

To stop playback

Press and hold OFF for 1 second.

To remove the device

Stop playback, then remove the device.

Caution for iPhone

When you connect an iPhone via USB, phone call volume is controlled by the iPhone, not the unit. Do not inadvertently increase the volume on the unit during a call, as sudden loud sound may result when the call ends.

Operating an iPod directly (Passenger control)

Press and hold MODE during playback until [MODE IPOD] appears to enable operation by the iPod directly.

Note that the volume can be adjusted only by the unit.

To exit passenger control

Press and hold MODE until [MODE AUDIO] appears.

Playing a BLUETOOTH Device

You can play contents on a connected device that supports BLUETOOTH A2DP (Advanced Audio Distribution Profile).



1 Make BLUETOOTH connection with the audio device (page 7).

2 Press SRC to select [BT AUDIO].

3 Operate the audio device to start playback.

4 Adjust the volume on this unit.

Notes

- Depending on the audio device, information such as title, track number/time and playback status may not be displayed on this unit.
- Even if the source is changed on this unit, playback of the audio device does not stop.
- [BT AUDIO] does not appear in the display while running the "App Remote" application via the BLUETOOTH function.

To match the volume level of the BLUETOOTH device to other sources

Start playback of the BLUETOOTH audio device at a moderate volume, and set your usual listening volume on the unit.

Press MENU and rotate the control dial. Select [SOUND] → [BTA VOL] (page 18).

Searching and Playing Tracks

Repeat play and shuffle play

- 1 During playback, press **↶** (repeat) for Repeat play, or **↻** (shuffle) for Shuffle play.
- 2 Press **↶** (repeat) or **↻** (shuffle) repeatedly to select the desired play mode.
Playback in selected play mode may take time to start.

Available play modes differ depending on the selected sound source.

Searching a track by name (Quick-BrowZer™)

- 1 During CD, USB or BT audio device*1 playback, press **Q** (browse)*2 to display the list of search categories.
When the track list appears, press **↶** (back) repeatedly to display the desired search category.

*1 Available only for audio devices supporting AVRCP (Audio Video Remote Control Profile) 1.4 or above.
*2 During USB playback, press **Q** (browse) for more than 2 seconds to directly return to the beginning of the category list.
- 2 Rotate the control dial to select the desired search category, then press it to confirm.
- 3 Repeat step 2 to search the desired track.
Playback starts.

To exit the Quick-BrowZer mode

Press **Q** (browse).

Searching by skipping items (Jump mode)

- 1 Press **Q** (browse).
- 2 Press **SEEK +**.
- 3 Rotate the control dial to select the item.
The list is jumped in steps of 10% of the total number of items.
- 4 Press **ENTER** to return to the Quick-BrowZer mode.
The selected item appears.

- 5 Rotate the control dial to select the desired item, then press it.
Playback starts.

Handsfree Calling

To use a cellular phone, connect it with this unit. For details, see "Preparing a BLUETOOTH Device" (page 7).



Receiving a Call

- 1 Press **CALL** when a call is received with a ringtone.

The phone call starts.

Note

The ringtone and talker's voice are output only from the front speakers.

To reject the call

Press and hold **OFF** for 1 second.

To end the call

Press **CALL** again.

Making a Call

You can make a call from the phonebook or call history when a cellular phone supporting PBAP (Phone Book Access Profile) is connected.

Calling from the phonebook

- 1 Press **CALL**, rotate the control dial to select **[PHONEBOOK]**, then press it.
- 2 Rotate the control dial to select an initial from the initial list, then press it.
- 3 Rotate the control dial to select a name from the name list, then press it.
- 4 Rotate the control dial to select a number from the number list, then press it.

The phone call starts.

Calling from the call history

- 1 Press **CALL**, rotate the control dial to select **[RECENT CALL]**, then press it.
A list of the call history appears.

- 2 Rotate the control dial to select a name or phone number from the call history, then press it.

The phone call starts.

Calling by phone number input

- 1 Press **CALL**, rotate the control dial to select **[DIAL NUMBER]**, then press it.
- 2 Rotate the control dial to enter the phone number, and lastly select **[]** (space), then press **ENTER***.

The phone call starts.

* To move the digital indication, press **SEEK +/-**.

Note

[] appears instead of **[#]** on the display.

Calling by redial

- 1 Press **CALL**, rotate the control dial to select **[REDIAL]**, then press it.

The phone call starts.

Presetting phone numbers

You can store up to 6 contacts in the preset dial.

- 1 Select a phone number that you want to store in the preset dial, from the phonebook, call history or by inputting the phone number directly.
The phone number appears in the display of this unit.
- 2 Press and hold a number button (1 to 6) until **[MEM]** appears.
The contact is stored in the selected preset number.

Calling by preset number

- 1 Press **SRC**, rotate the control dial to select **[BT PHONE]**, then press it.
- 2 Press a number button (1 to 6) to select the contact you want to call.
- 3 Press **ENTER**.
The phone call starts.

Calling by voice tags

You can make a call by saying the voice tag stored in a connected cellular phone that has a voice dialing function.

- 1 Press CALL, rotate the control dial to select [VOICE DIAL], then press it.**
Alternatively, press ENTER while the App Remote function is off.
- 2 Say the voice tag stored on the cellular phone.**
Your voice is recognized, and the call is made.

To cancel voice dialing

Press ENTER.

Available Operations during Call

To preset the volume of the ringtone and talker's voice

You can preset the volume level of the ringtone and talker's voice.

Adjusting the ringtone volume:

Rotate the control dial while receiving a call.

Adjusting the talker's voice volume:

Rotate the control dial during a call.

To adjust the volume for the other party (Mic gain adjustment)

Press MIC.

Adjustable volume levels: [MIC-LOW], [MIC-MID], [MIC-HI].

To reduce echo and noise (Echo Canceler/ Noise Canceler Mode)

Press and hold MIC.

Settable mode: [EC/NC-1], [EC/NC-2].

To transfer a call

In order to activate/deactivate the appropriate device (this unit/cellular phone), press MODE or use your cellular phone.

Note

Depending on the cellular phone, handsfree connection may be cut off when call transfer is attempted.

To check the status of SMS/email*

✉ flashes when a new SMS/email is received, and stays lit when there are unread messages.

* Available only for a cellular phone supporting MAP (Message Access Profile).

Useful Functions

App Remote with iPhone/Android Phone

Downloading the "App Remote" application is required from the App Store for iPhone or from Google Play for Android phone. Using the "App Remote" application, the following features are available:



- Operate the unit to launch and control compatible applications on iPhone/Android phone.
- Operate iPhone/Android phone with simple finger gestures to control the source of the unit.
- Launch an application/audio source or search the keyword on the application by saying a word or phrase into the microphone (Android phone only).
- Read out incoming text messages, SMS, email, Twitter, Facebook, Calendar, etc., automatically, and the text messages, SMS and email can be replied (Android phone only).
- Adjust the sound settings (EQ10, Balance/Fader, Listening Position) of the unit via iPhone/Android phone.

Notes

- For your safety, follow your local traffic laws and regulations, and do not operate the application while driving.
- Available operations differ depending on the applications. For details on available applications, visit the support site on the back cover.
- App Remote ver. 2.0 via USB is compatible with iOS 5/iOS 6 installed iPhones.
- App Remote ver. 2.0 via BLUETOOTH is compatible with Android devices with Android 2.2, 2.3, 3.*, 4.0, 4.1 or 4.2 installed.
- Voice recognition function does not work depending on your smartphone. In that case, go to [Settings] – select [Voice Recognition].
- SMS/E-mail/Notification reading is available for Android devices with TTS engine installed.
- The "Smart Connect" application, provided by Sony Mobile Communications, is necessary for Twitter/Facebook/Calendar, etc., notification read out.

Establishing the App Remote connection

- 1 Connect iPhone to the USB port or Android phone with the BLUETOOTH function.
- 2 Launch the "App Remote" application.
- 3 Press and hold APP on the unit for more than 2 seconds.
Connection to iPhone/Android phone starts.
For details on the operations on iPhone/Android phone, see the help of the application.

If the device number appears

Make sure that the same numbers are displayed (e.g., 123456) in this unit and the mobile device, then press ENTER on this unit and select [Yes] on the mobile device.

To terminate connection

Press and hold APP.

Selecting the source or application

You can operate the unit to select the desired source or application on your smartphone.

- 1 Rotate the control dial to select the desired source or application, then press it.

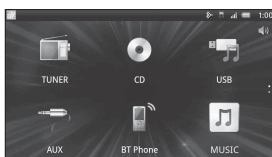

To select another source or application, press SRC then rotate the control dial to select the desired source or application.

Announcement of various information by voice guide (Android phone only)

When SMS/E-mail, Twitter/Facebook/Calendar notifications, etc., are received, they are automatically announced through the car speakers.

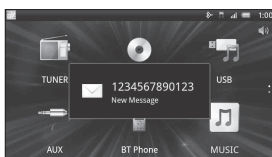

For details on settings, refer to the help of the application.

Activating voice recognition (Android phone only)

By registering applications, you can control an application by voice command. For details, refer to the help of the application.

To activate voice recognition

- 1 Press ENTER to activate voice recognition.
- 2 Say the desired voice command into the microphone when [Say Source or App] appears on the Android phone.

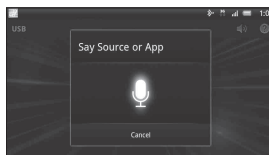

Notes

- Voice recognition may not be available in some cases.
- Voice recognition may not work properly depending on the performance of the connected Android phone.
- Operate under conditions where noise such as engine sound is minimized during voice recognition.

When a music or video application is selected*

Press 1 or 2 to enter HID mode, and press SEEK +/- to select a playback item, then press ENTER to start playback.

* Available only for an Android phone supporting HID (Human Interface Device Profile).

Making sound settings

You can adjust the settings for EQ, BAL/FAD/SW Level and Position via your smartphone.



For details on settings, refer to the help of the application.

Settings

Canceling the DEMO Mode

You can cancel the demonstration display which appears while this unit is turned off.

- 1 Press **MENU**, rotate the control dial to select **[DISPLAY]**, then press it.
- 2 Rotate the control dial to select **[DEMO]**, then press it.
- 3 Rotate the control dial to select **[DEMO-OFF]**, then press it.
The setting is complete.
- 4 Press **↶** (back) twice.
The display returns to normal reception/play mode.

Basic Setting Operation

You can set items in the menu to the following procedure.

The following items can be set depending on the source and setting.

- 1 Press **MENU**.
- 2 Rotate the control dial to select the setup category, then press it.
Setup categories are follows:
 - GENERAL setup (page 16)
 - SOUND setup (page 16)
 - DISPLAY setup (page 18)
 - BT (BLUETOOTH) setup (page 18)
 - APP REM (App Remote) setup (page 18)
- 3 Rotate the control dial to select the options, then press it.

To return to the previous display

Press **↶** (back).

GENERAL Setup

CLOCK-ADJ (clock adjust) (page 6)

CAUT ALM (caution alarm)

Activates the caution alarm: [ON], [OFF] (page 6). (Available only when the unit is turned off.)

BEEP

Activates the beep sound: [ON], [OFF].

AUTO OFF

Shuts off automatically after a desired time when the unit is turned off: [NO], [30S] (30 seconds), [30M] (30 minutes), [60M] (60 minutes).

AUX-A (AUX audio)

Activates the AUX source display: [ON], [OFF]. (Available only when the unit is turned off.)

CT (clock time)

Activates the CT function: [ON], [OFF] (page 10).

REGIONAL

Restricts reception to a specific region: [ON], [OFF]. (Available only when FM is received.)

BTM (page 9)

SOUND Setup

C.AUDIO+ (clear audio+)

Reproduces sound by optimizing the digital signal with the Sony recommended sound settings: [ON], [OFF]. (Automatically sets to [OFF] when [EQ10 PRESET] is changed).

EQ10 PRESET

Selects an equalizer curve from 10 equalizer curves or off: [R AND B], [ROCK], [POP], [DANCE], [HIP-HOP], [ELECTRONICA], [JAZZ], [SOUL], [COUNTRY], [CUSTOM], [OFF].

The equalizer curve setting can be memorized for each source.

EQ10 SETTING

Sets [CUSTOM] of EQ10.

BASE

Selects a preset equalizer curve as a basis for further customizing: [BAND1] 32 Hz, [BAND2] 63 Hz, [BAND3] 125 Hz, [BAND4] 250 Hz, [BAND5] 500 Hz, [BAND6] 1 kHz, [BAND7] 2 kHz, [BAND8] 4 kHz, [BAND9] 8 kHz, [BAND10] 16 kHz.

The volume level is adjustable in 1 dB steps, from -6 dB to +6 dB.

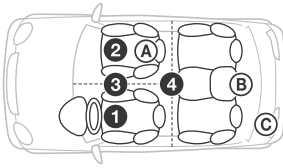
POSITION (listening position)**SET F/R POS** (set front/rear position)

Simulates a natural sound field by delaying the sound output from front/rear speaker to suit your position.

FRONT L (1): Front left

FRONT R (2): Front right

FRONT (3): Center front

ALL (4): In the center of your car

CUSTOM: Position set by App Remote

OFF: No position set

ADJ POSITION* (adjust position)

Fine-tunes the listening position setting.

Adjustable range: [+3] – [CENTER] – [-3].

SET SW POS* (set subwoofer position)

NEAR (A): Near

NORMAL (B): Normal

FAR (C): Far

BALANCE

Adjusts the sound balance: [RIGHT-15] – [CENTER] – [LEFT-15].

FADER

Adjusts the relative level: [FRONT-15] – [CENTER] – [REAR-15].

DSEE (digital sound enhancement engine)

Improves digitally compressed sound by restoring high frequencies lost in the compression process.

This setting can be memorized for each source other than the tuner.

Selects the DSEE mode: [ON], [OFF].

LOUDNESS

Reinforces bass and treble for clear sound at low volume levels: [ON], [OFF].

AAV (advanced auto volume)

Adjust the playback volume level of all playback sources to the optimum level: [ON], [OFF].

RB ENH (rear bass enhancer)

Rear Bass Enhancer enhances the bass sound by applying a low pass filter setting to the rear speakers. This function allows the rear speakers to work as a subwoofer if one is not connected. (Available only when [SW DIREC] is set to [OFF].)

RBE MODE (rear bass enhancer mode)

Selects the rear bass enhancer mode: [1], [2], [3], [OFF].

LPF FREQ (low pass filter frequency)

Selects the subwoofer cut-off frequency: [50Hz], [60Hz], [80Hz], [100Hz], [120Hz].

LPF SLOP (low pass filter slope)

Selects the LPF slope: [1], [2], [3].

SW DIREC (subwoofer direct connection)

You can use the subwoofer without a power amplifier when it is connected to the rear speaker cord. (Available only when [RBE MODE] is set to [OFF].)

Be sure to connect a 4 - 8 ohm subwoofer to either of the rear speaker cords. Do not connect a speaker to the other rear speaker cord.

SW MODE (subwoofer mode)

Selects the subwoofer mode: [1], [2], [3], [OFF].

SW PHASE (subwoofer phase)

Selects the subwoofer phase: [NORM], [REV].

SW POS* (subwoofer position)

Selects the subwoofer position: [NEAR], [NORMAL], [FAR].

LPF FREQ (low pass filter frequency)

Selects the subwoofer cut-off frequency: [50Hz], [60Hz], [80Hz], [100Hz], [120Hz].

LPF SLOP (low pass filter slope)

Selects the LPF slope: [1], [2], [3].

S.WOOFER (subwoofer)

SW LEVEL (subwoofer level)

Adjusts the subwoofer volume level: [+10 dB] – [0 dB] – [-10 dB].

([ATT] is displayed at the lowest setting.)

SW PHASE (subwoofer phase)

Selects the subwoofer phase: [NORM], [REV].

SW POS* (subwoofer position)

Selects the subwoofer position: [NEAR], [NORMAL], [FAR].

LPF FREQ (low pass filter frequency)

Selects the subwoofer cut-off frequency: [50Hz], [60Hz], [80Hz], [100Hz], [120Hz].

LPF SLOP (low pass filter slope)

Selects the LPF slope: [1], [2], [3].

HPF (high pass filter)

HPF FREQ (high pass filter frequency)

Selects the front/rear speaker cut-off frequency: [OFF], [50Hz], [60Hz], [80Hz], [100Hz], [120Hz].

HPF SLOP (high pass filter slope)

Selects the HPF slope (effective only when [HPF FREQ] is set to other than [OFF]): [1], [2], [3].

AUX VOL (AUX volume level)

Adjusts the volume level for each connected auxiliary device: [+18 dB] – [0 dB] – [-8 dB]. This setting negates the need to adjust the volume level between sources.

BTA VOL (BLUETOOTH audio volume level)

Adjusts the volume level for each connected BLUETOOTH device: [+6 dB] – [0 dB] – [-6 dB]. This setting negates the need to adjust the volume level between sources.

* Does not appear when [SET F/R POS] is set to [OFF].

DISPLAY Setup

DEMO (demonstration)

Activates the demonstration: [ON], [OFF].

DIMMER

Changes the display brightness.

AT (auto)

Dims the display automatically when you turn lights on. (Available only when the illumination control lead is connected.)

ON

Dims the display.

OFF

Deactivates the dimmer.

COLOR (preset color - dynamic color illuminator)

Sets a preset color for the display and buttons on the main unit.

Selects from 12 preset colors, 1 customized color and 5 preset patterns.

CUSTOM-C (custom color)

Registers a customized color for the display and buttons.

BASE

Selects a preset color as a basis for further customizing: [RGB RED], [RGB GRN], [RGB BLUE].

Adjustable color range: [0] – [32] ([0] cannot be set for all color ranges).

DAYNIGHT

Sets a different color for DAY/NIGHT mode according to the dimmer setting.

– [DAY]: [DIMMER] sets to [OFF] or [AUTO] (turn off the head light).

– [NIGHT]: [DIMMER] sets to [ON] or [AUTO] (turn on the head light).

SND SYNC (sound synchronization)

Selects the color with sound synchronization: [ON], [OFF].

WHT MENU (white menu)

You can display the menu more clearly (white) without concern for color setting: [ON], [OFF].

START-WHT (start white)

When SRC is pressed, the display and buttons on the main unit turn white once, then change to the customized color: [ON], [OFF].

AUTO SCR (auto scroll)

Scrolls long items automatically: [ON], [OFF].

BT (BLUETOOTH) Setup

PAIRING (page 7)**PHONEBOOK** (page 13)**REDIAL** (page 13)**RECENT CALL** (page 13)**VOICE DIAL** (page 14)**DIAL NUMBER** (page 13)**RINGTONE**

Selects whether this unit or the connected cellular phone outputs the ringtone: [1] (this unit), [2] (cellular phone).

AUTO ANS (auto answer)

Sets this unit to answer an incoming call automatically: [OFF], [1] (about 3 seconds), [2] (about 10 seconds).

AUTO PAIRING

Start BLUETOOTH pairing automatically when iOS device version 5.0 or later is connected via USB: [ON], [OFF].

BT SIGNAL (BLUETOOTH signal) (page 7)

Activates the BLUETOOTH function: [ON], [OFF].

BT INIT (BLUETOOTH initialize)

Initializes all the BLUETOOTH related settings (pairing information, preset number, device information, etc.).

When disposing the unit, initialize all the settings.

(Available only when the unit is turned off.)

APP REM (App Remote) Setup

Establish and terminate App Remote function (connection).

Additional Information

Precautions

- Cool off the unit beforehand if your car has been parked in direct sunlight.
- Do not leave the front panel or audio devices brought in inside the car, or it may cause malfunction due to high temperature in direct sunlight.
- Power antenna (aerial) extends automatically.

Moisture condensation

Should moisture condensation occur inside the unit, remove the disc and wait for about an hour for it to dry out; otherwise the unit will not operate properly.

To maintain high sound quality

Do not splash liquid onto the unit or discs.

Notes on discs

- Do not expose discs to direct sunlight or heat sources such as hot air ducts, nor leave it in a car parked in direct sunlight.
- Before playing, wipe the discs with a cleaning cloth from the center out. Do not use solvents such as benzene, thinner, commercially available cleaners.
- This unit is designed to play back discs that conform to the Compact Disc (CD) standard. DualDiscs and some of the music discs encoded with copyright protection technologies do not conform to the Compact Disc (CD) standard, therefore, these discs may not be playable by this unit.
- Discs that this unit CANNOT play
 - Discs with labels, stickers, or sticky tape or paper attached. Doing so may cause a malfunction, or may ruin the disc.
 - Discs with non-standard shapes (e.g., heart, square, star). Attempting to do so may damage the unit.
 - 8 cm (3 1/4 in) discs.



Notes on CD-R/CD-RW discs

- The maximum number of: (CD-R/CD-RW only)
 - folders (albums): 150 (including root folder)
 - files (tracks) and folders: 300 (may less than 300 if folder/file names contain many characters)
 - displayable characters for a folder/file name: 32 (Joliet)/64 (Romeo)

- If the multi-session disc begins with a CD-DA session, it is recognized as a CD-DA disc, and other sessions are not played back.
- Discs that this unit CANNOT play
 - CD-R/CD-RW of poor recording quality.
 - CD-R/CD-RW recorded with an incompatible recording device.
 - CD-R/CD-RW which is finalized incorrectly.
 - CD-R/CD-RW other than those recorded in music CD format or MP3 format conforming to ISO9660 Level 1/Level 2, Joliet/Romeo or multi-session.

Playback order of MP3/WMA files

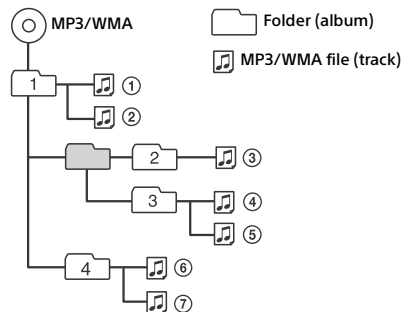

About iPod

- You can connect to the following iPod models. Update your iPod devices to the latest software before use.

Compatible iPhone/iPod models

Compatible Model	USB
iPhone 5	○
iPhone 4S	○
iPhone 4	○
iPhone 3GS	○
iPhone 3G	○
iPod touch (5th generation)	○
iPod touch (4th generation)	○
iPod touch (3rd generation)	○
iPod touch (2nd generation)	○
iPod classic	○
iPod nano (7th generation)	○
iPod nano (6th generation)	○
iPod nano (5th generation)	○
iPod nano (4th generation)	○
iPod nano (3rd generation)	○

- “Made for iPod” and “Made for iPhone” mean that an electronic accessory has been designed to connect specifically to iPod or iPhone, respectively, and has been certified by the developer to meet Apple performance standards. Apple is not responsible for the operation of this device or its compliance with safety and regulatory standards. Please note that the use of this accessory with iPod or iPhone may affect wireless performance.

About BLUETOOTH function

What is BLUETOOTH technology?

- BLUETOOTH wireless technology is a short-range wireless technology that enables wireless data communication between digital devices, such as a cellular phone and a headset. BLUETOOTH wireless technology operates within a range of about 10 m (33 ft). Connecting two devices is common, but some devices can be connected to multiple devices at the same time.
- You do not need to use a cable for connection since BLUETOOTH technology is a wireless technology, neither is it necessary for the devices to face one another, such is the case with infrared technology. For example, you can use such a device in a bag or pocket.
- BLUETOOTH technology is an international standard supported by millions of companies all over the world, and employed by various companies worldwide.

On BLUETOOTH communication

- BLUETOOTH wireless technology operates within a range of about 10 m (33 ft). Maximum communication range may vary depending on obstacles (person, metal, wall, etc.) or electromagnetic environment.
- The following conditions may affect the sensitivity of BLUETOOTH communication.
 - There is an obstacle such as a person, metal, or wall between this unit and BLUETOOTH device.
 - A device using 2.4 GHz frequency, such as a wireless LAN device, cordless telephone, or microwave oven, is in use near this unit.
- Because BLUETOOTH devices and wireless LAN (IEEE802.11b/g) use the same frequency, microwave interference may occur and result in communication speed deterioration, noise, or invalid connection if this unit is used near a wireless LAN device. In such a case, perform the following.
 - Use this unit at least 10 m (33 ft) away from the wireless LAN device.
 - If this unit is used within 10 m (33 ft) of a wireless LAN device, turn off the wireless LAN device.
 - Install this unit and BLUETOOTH device as near to each other as possible.

- Microwaves emitting from a BLUETOOTH device may affect the operation of electronic medical devices. Turn off this unit and other BLUETOOTH devices in the following locations, as it may cause an accident.
 - where inflammable gas is present, in a hospital, train, airplane, or petrol station
 - near automatic doors or a fire alarm
- This unit supports security capabilities that comply with the BLUETOOTH standard to provide a secure connection when the BLUETOOTH wireless technology is used, but security may not be enough depending on the setting. Be careful when communicating using BLUETOOTH wireless technology.
- We do not take any responsibility for the leakage of information during BLUETOOTH communication.
- Connection with all BLUETOOTH devices cannot be guaranteed.
 - A device featuring BLUETOOTH function is required to conform to the BLUETOOTH standard specified by BLUETOOTH SIG, and be authenticated.
 - Even if the connected device conforms to the above mentioned BLUETOOTH standard, some devices may not be connected or work correctly, depending on the features or specifications of the device.
 - While talking on the phone hands free, noise may occur, depending on the device or communication environment.
- Depending on the device to be connected, it may require some time to start communication.

Others

- Using the BLUETOOTH device may not function on cellular phones, depending on radio wave conditions and location where the equipment is being used.
- If you experience discomfort after using the BLUETOOTH device, stop using the BLUETOOTH device immediately. Should any problem persist, consult your nearest Sony dealer.

If you have any questions or problems concerning your unit that are not covered in this manual, consult your nearest Sony dealer.

Maintenance

Cleaning the connectors

The unit may not function properly if the connectors between the unit and the front panel are not clean. In order to prevent this, detach the front panel (page 6) and clean the connectors with a cotton swab. Do not apply too much force. Otherwise, the connectors may be damaged.

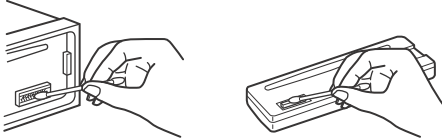

Notes

- For safety, turn off the ignition before cleaning the connectors, and remove the key from the ignition switch.
- Never touch the connectors directly with your fingers or with any metal device.

Specifications

Tuner section

FM

Tuning range: 87.5 – 108.0 MHz

Antenna (aerial) terminal:

External antenna (aerial) connector

Intermediate frequency: 25 kHz

Usable sensitivity: 8 dBf

Selectivity: 75 dB at 400 kHz

Signal-to-noise ratio: 80 dB (stereo)

Separation: 50 dB at 1 kHz

Frequency response: 20 – 15,000 Hz

MW/LW

Tuning range:

MW: 531 – 1,602 kHz

LW: 153 – 279 kHz

Antenna (aerial) terminal:

External antenna (aerial) connector

Intermediate frequency:

9,124.5 kHz or 9,115.5 kHz/4.5 kHz

Sensitivity: MW: 26 µV, LW: 45 µV

CD Player section

Signal-to-noise ratio: 120 dB

Frequency response: 10 – 20,000 Hz

Wow and flutter: Below measurable limit

Corresponding codec: MP3 (.mp3) and WMA (.wma)

USB Player section

Interface: USB (High-speed)

Maximum current: 1 A

The maximum number of recognizable tracks:
10,000

Corresponding codec:

MP3 (.mp3), WMA (.wma) and WAV (.wav)

Wireless Communication

Communication System:

BLUETOOTH Standard version 3.1

Output:

BLUETOOTH Standard Power Class 2
(Max. +4 dBm)

Maximum communication range:

Line of sight approx. 10 m (33 ft)*1

Frequency band:

2.4 GHz band (2.4000 – 2.4835 GHz)

Modulation method: FHSS

Compatible BLUETOOTH Profiles*2:

A2DP (Advanced Audio Distribution Profile) 1.3

AVRCP (Audio Video Remote Control Profile) 1.5

HFP (Handsfree Profile) 1.6

PBAP (Phone Book Access Profile)

SPP (Serial Port Profile)

MAP (Message Access Profile)

HID (Human Interface Device Profile)

*1 The actual range will vary depending on factors such as obstacles between devices, magnetic fields around a microwave oven, static electricity, reception sensitivity, antenna (aerial)'s performance, operating system, software application, etc.

*2 BLUETOOTH standard profiles indicate the purpose of BLUETOOTH communication between devices.

Power amplifier section

Output: Speaker outputs

Speaker impedance: 4 – 8 ohms

Maximum power output: 55 W × 4 (at 4 ohms)

General

Outputs:

Audio outputs terminal (front, rear, sub)

Power antenna (aerial)/Power amplifier control terminal (REM OUT)

Inputs:

Remote controller input terminal

Antenna (aerial) input terminal

MIC input terminal

AUX input jack (stereo mini jack)

USB port

Power requirements: 12 V DC car battery (negative ground (earth))

Dimensions:

Approx. 178 mm × 50 mm × 177 mm
(7 1/8 in × 2 in × 7 in) (w/h/d)

Mounting dimensions:

Approx. 182 mm × 53 mm × 160 mm
(7 1/4 in × 2 1/8 in × 6 5/16 in) (w/h/d)

Mass: Approx. 1.2 kg (2 lb 11 oz)

Package contents:

- Main unit (1)
- Microphone (1)
- Parts for installation and connections (1 set)

Your dealer may not handle some of the above listed accessories. Please ask the dealer for detailed information.

Design and specifications are subject to change without notice.

Copyrights

The Bluetooth® word mark and logos are registered trademarks owned by Bluetooth SIG, Inc. and any use of such marks by Sony Corporation is under license. Other trademarks and trade names are those of their respective owners.

The N-Mark is a trademark or registered trademark of NFC Forum, Inc. in the United States and in other countries.

Windows Media is either a registered trademark or trademark of Microsoft Corporation in the United States and/or other countries.

This product is protected by certain intellectual property rights of Microsoft Corporation. Use or distribution of such technology outside of this product is prohibited without a license from Microsoft or an authorized Microsoft subsidiary.

iPhone, iPod, iPod classic, iPod nano, and iPod touch are trademarks of Apple Inc., registered in the U.S. and other countries. App Store is a service mark of Apple Inc.

MPEG Layer-3 audio coding technology and patents licensed from Fraunhofer IIS and Thomson.

Google, Google Play and Android are trademarks of Google Inc.

Troubleshooting

The following checklist will help you remedy problems you may encounter with your unit. Before going through the checklist below, check the connection and operating procedures. For details on using the fuse and removing the unit from the dashboard, refer to the installation/connections manual supplied with this unit. If the problem is not solved, visit the support site on the back cover.

General

No sound.

- The position of the fader control [FADER] is not set for a 2-speaker system.

No beep sound.

- An optional power amplifier is connected and you are not using the built-in amplifier.

The contents of the memory have been erased.

- The power supply lead or battery has been disconnected or not connected properly.

Stored stations and correct time are erased.

The fuse has blown.

Makes a noise when the position of the ignition is switched.

- The leads are not matched correctly with the car's accessory power connector.

During playback or reception, the demonstration mode starts.

- If no operation is performed for 5 minutes with [DEMO-ON] set, the demonstration mode starts.
 - Set [DEMO-OFF] (page 18).

The display disappears from/does not appear in the display window.

- The dimmer is set to [DIM-ON] (page 18).
- The display disappears if you press and hold OFF.
 - Press OFF on the unit until the display appears.
- The connectors are dirty (page 21).

The operation buttons do not function.

The disc will not eject.

- Press AF/TA/PTY and ↶ (back)/MODE for more than 2 seconds to reset the unit.

The contents stored in memory are erased. For your safety, do not reset the unit while you are driving.

Radio reception

Stations cannot be received.

The sound is hampered by noises.

- The connection is not correct.
 - Check the connection of the car antenna (aerial).

- If the auto antenna (aerial) will not extend, check the connection of the power antenna (aerial) control lead.

Preset tuning is not possible.

- The broadcast signal is too weak.

RDS

The SEEK starts after a few seconds of listening.

- The station is non-TP or has weak signal.
 - Deactivate TA (page 10).

No traffic announcements.

- Activate TA (page 10).
- The station does not broadcast any traffic announcements despite being TP.
 - Tune in another station.

PTY displays [- - - - -].

- The current station is not an RDS station.
- RDS data has not been received.
- The station does not specify the program type.

Program service name flashes.

- There is no alternative frequency for the current station.
 - Press SEEK +/- while the program service name is flashing. [PI SEEK] appears and the unit starts searching for another frequency with the same PI (program identification) data.

CD playback

The disc does not play back.

- Defective or dirty disc.
- The CD-R/CD-RW is not for audio use (page 19).

MP3/WMA files cannot be played back.

- The disc is incompatible with the MP3/WMA format and version. For details on playable discs and formats, visit the support site.

MP3/WMA files take longer to play back than others.

- The following discs take a longer time to start playback.
 - A disc recorded with a complicated tree structure.
 - A disc recorded in Multi Session.
 - A disc to which data can be added.

The sound skips.

- Defective or dirty disc.

USB playback

You cannot play back items via a USB hub.

- This unit cannot recognize USB devices via a USB hub.

A USB device takes longer to play back.

- The USB device contains files with a complicated tree structure.

The sound is intermittent.

- The sound may be intermittent at a high-bit-rate of more than 320 kbps.

Application name is mismatched with the actual application in App Remote.

- Launch the application again from the "App Remote" application.

NFC function

One touch connection (NFC) is not possible.

- If the smartphone does not respond to the touching.
 - Check that the NFC function of the smartphone is turned on.
 - Move the N-Mark part of the smartphone closer to the N-Mark part on this unit.
 - If the smartphone is in a case, remove it.
- NFC receiving sensitivity depends on the device. If One touch connection with the smartphone fails several times, make BLUETOOTH connection manually.

BLUETOOTH function

The connecting device cannot detect this unit.

- Before the pairing is made, set this unit to pairing standby mode.
- While connected to a BLUETOOTH device, this unit cannot be detected from another device.
 - Disconnect the current connection and search for this unit from another device.
- When the device pairing is made, set the BLUETOOTH signal output to on (page 7).

Connection is not possible.

- The connection is controlled from one side (this unit or BLUETOOTH device), but not both.
 - Connect to this unit from a BLUETOOTH device or vice versa.

The name of the detected device does not appear.

- Depending on the status of the other device, it may not be possible to obtain the name.

No ringtone.

- Adjust the volume by rotating the control dial while receiving a call.
- Depending on the connecting device, the ringtone may not be sent properly.
 - Set [RINGTONE] to [1] (page 18).
- The front speakers are not connected to the unit.
 - Connect the front speakers to the unit. The ringtone is output only from the front speakers.

The talker's voice cannot be heard.

- The front speakers are not connected to the unit.
 - Connect the front speakers to the unit. The talker's voice is output only from the front speakers.

A call partner says that the volume is too low or high.

- Adjust the volume accordingly using mic gain adjustment (page 14).

Echo or noise occurs in phone call conversations.

- Lower the volume.
- Set EC/NC Mode to [EC/NC-1] or [EC/NC-2] (page 14).
- If the ambient noise other than the phone call sound is loud, try reducing this noise.
E.g.: If a window is open and road noise, etc., is loud, shut the window. If an air conditioner is loud, lower the air conditioner.

The phone is not connected.

- When BLUETOOTH audio is played, the phone is not connected even if you press CALL.
 - Connect from the phone.

The phone sound quality is poor.

- Phone sound quality depends on reception conditions of cellular phone.
 - Move your car to a place where you can enhance the cellular phone's signal if the reception is poor.

The volume of the connected audio device is low (high).

- Volume level will differ depending on the audio device.
 - Adjust the volume of the connected audio device or this unit.

The sound skips during playback of a BLUETOOTH audio device.

- Reduce the distance between the unit and the BLUETOOTH audio device.
- If the BLUETOOTH audio device is stored in a case which interrupts the signal, remove the audio device from the case during use.
- Several BLUETOOTH devices or other devices which emit radio waves are in use nearby.
 - Turn off the other devices.
 - Increase the distance from the other devices.
- The playback sound stops momentarily when the connection between this unit and the cellular phone is being made. This is not a malfunction.

The connected BLUETOOTH audio device cannot be controlled.

- Check that the connected BLUETOOTH audio device supports AVRCP.

Some functions do not work.

- Check if the connecting device supports the functions in question.

A call is answered unintentionally.

- The connecting phone is set to answer a call automatically.

Pairing failed due to time out.

- Depending on the connecting device, the time limit for pairing may be short.
 - Try completing the pairing within the time.

BLUETOOTH function cannot operate.

- Turn off the unit by pressing OFF for more than 2 seconds, then turn the unit on again.

No sound is output from the car speakers during handsfree call.

- If the sound is output from the cellular phone, set the cellular phone to output the sound from the car speakers.

Application name is mismatched with the actual application in App Remote.

- Launch the application again from the "App Remote" application.

While running the "App Remote" application via BLUETOOTH, the display automatically switches to [BT AUDIO].

- The "App Remote" application or BLUETOOTH function has failed.
 - Run the application again.

Error displays/Messages

ERROR

- The disc is dirty or inserted upside down.
 - Clean or insert the disc correctly.
- A blank disc has been inserted.
- The disc cannot play due to a problem.
 - Insert another disc.
- USB device was not automatically recognized.
 - Connect it again.
- Press ▲ to remove the disc.

HUB NO SUPRT (hubs not supported)

- USB hub is not supported on this unit.

IPD STOP (iPod stop)

- When repeat play is not set, playback of the last track in album finished.
The music application in the iPod/iPhone is terminated.
 - Press PAUSE to start playback again.

NO AF (no alternative frequencies)

- There is no alternative frequency for the current station.

- Press SEEK +/- while the program service name is flashing. The unit starts searching for another frequency with the same PI (program identification) data ([PI SEEK] appears).

NO DEV (no device)

- [USB] is selected as source without a USB device connected. A USB device or a USB cable has been disconnected during playback.
 - Be sure to connect a USB device and USB cable.

NO MUSIC

- The disc or USB device does not contain a music file.
 - Insert a music CD.
 - Connect a USB device with a music file in it.

NO TP (no traffic programs)

- The unit will continue searching for available TP stations.

OVERLOAD

- USB device is overloaded.
 - Disconnect the USB device, then change the source by pressing SRC.
 - The USB device has a fault, or an unsupported device is connected.

PUSH EJT (push eject)

- The disc cannot be ejected.
 - Press ▲ (eject).

READ

- The unit is reading all track and album information on the disc.
 - Wait until reading is complete and playback starts automatically. Depending on the disc structure, it may take more than a minute.

USB NO SUPRT (USB not supported)

- The connected USB device is not supported.
 - For details on the compatibility of your USB device, visit the support site.

[LLLL] or [RRRR]

- During reverse or fast-forward, you have reached the beginning or the end of the disc and you cannot go any further.

[_]

- The character cannot be displayed.

For BLUETOOTH function:

BT BUSY (BLUETOOTH busy)

- The phonebook and the call history of the cellular phone are not accessible from this unit.
 - Wait for a while, and then try again.

ERROR

- BT Initialize failed.

- Phonebook access failed.
- Phonebook content was changed while accessing the cellular phone.
 - Access the phonebook in the cellular phone again.

MEM FAILURE (memory failure)

- This unit failed to store the contact in the preset dial.
 - Make sure that the number you intend to store is correct (page 13).

MEMORY BUSY

- This unit is storing data.
 - Wait until storing has finished.

NO DEV (no device)

- BLUETOOTH audio source is selected without a BLUETOOTH audio device connected. A BLUETOOTH audio device has been disconnected during a call.
 - Be sure to connect a BLUETOOTH audio device.
- BLUETOOTH phone source is selected without a cellular phone connected. A cellular phone has been disconnected during a call.
 - Be sure to connect a cellular phone.

P EMPTY (preset number empty)

- The preset dial is empty.

UNKNOWN

- Name or phone number cannot be displayed when browsing phonebook or call history.

WITHHELD

- Phone number is hidden by caller.

For App Remote operation:

APP ----- (application)

- Connection with the application is not made.
 - Establish iPhone connection again.

APP DISCNCT (application disconnected)

- App Remote connection is not made.
 - Establish the App Remote connection (page 15).

APP MENU (application menu)

- Button operation cannot be performed while a menu on iPhone/Android phone is open.
 - Exit the menu on iPhone/Android phone.

APP NO DEV (application no device)

- The device with the application installed is not connected.
 - Connect the device, then establish iPhone connection.

APP SOUND (application sound)

- Button operation cannot be performed while a sound menu on iPhone/Android phone is open.
 - Exit the sound menu on iPhone/Android phone.

OPEN APP (open application)

- The “App Remote” application is not running.
 - Launch the iPhone’s application.

If these solutions do not help improve the situation, consult your nearest Sony dealer.

If you take the unit to be repaired because of CD playback trouble, bring the disc that was used at the time the problem began.

Für mögliche spätere Service-Anfragen, notieren Sie sich bitte vor der Installation Ihres Gerätes hier die Seriennummer:

S/N: _____

Hinweis: Die 7-stellige Seriennummer finden Sie oben auf der Verpackung des Gerätes oder unten auf dem Gerät selber.

Montieren Sie dieses Gerät aus Sicherheitsgründen im Armaturenbrett des Fahrzeugs.
Zur Installation und zum Anschluss siehe die mitgelieferte Installations-/Anschlussanleitung.

Warnhinweis, wenn die Zündung Ihres Fahrzeugs nicht über eine Zubehörposition (ACC oder I) verfügt

Aktivieren Sie unbedingt die Abschaltautomatik (AUTO OFF) (Seite 18). Nach dem Ausschalten wird das Gerät dann nach der voreingestellten Zeit automatisch vollständig abgeschaltet, so dass der Autobatterie kein Strom mehr entzogen wird. Wenn Sie die Abschaltautomatik (AUTO OFF) nicht aktivieren, müssen Sie jedes Mal, wenn Sie die Zündung ausschalten, die Taste OFF gedrückt halten, bis die Anzeige ausgeblendet wird.

Hergestellt in Thailand

Eigenschaften der Laserdiode

- Emissionsdauer: kontinuierlich
- Laserausgangsleistung: weniger als 53,3 μ W (Gemessen im Abstand von etwa 200 mm von der Linsenoberfläche am optischen Sensorblock mit einer Öffnung von 7 mm.)

Das Typenschild mit Betriebsspannung usw. befindet sich an der Geräteunterseite.



Hiermit erklärt Sony Corp., dass sich dieser MEX-N5000BT in Übereinstimmung mit den grundlegenden Anforderungen und den anderen relevanten Vorschriften der Richtlinie 1999/5/EG befindet.

Weitere Informationen erhältlich unter:

<http://www.compliance.sony.de/>

Hinweis für Kunden: Die folgenden Informationen gelten nur für Geräte, die in Ländern verkauft werden, in denen EU-Richtlinien gelten

Hersteller: Sony Corporation, 1-7-1 Konan Minato-ku
Tokio, 108-0075 Japan

Für EU Produktkonformität: Sony Deutschland
GmbH, Hedelfinger Strasse 61, 70327 Stuttgart,
Deutschland

Hinweise zur BLUETOOTH-Funktion

Achtung

UNTER KEINEN UMSTÄNDEN ÜBERNIMMT SONY DIE HAFTUNG FÜR INDIREKTE, NEBEN- ODER FOLGESCHÄDEN ODER FÜR IRGENDWELCHE SCHÄDEN. DIESER HAFTUNGSAUSSCHLUSS GILT OHNE JEDE EINSCHRÄNKUNG FÜR ENTGANGENEN GEWINN, ENTGANGENES EINKOMMEN, DATENVERLUST, NUTZUNGSAusFALL DES PRODUKTS ODER ZUGEHÖRIGER GERÄTE, AUSFALLZEITEN UND ZEITAUFWAND DES KÄUFERS, DIE AUF DIE VERWENDUNG DIESES PRODUKTS, DER HARDWARE UND/ODER SEINER SOFTWARE ZURÜCKGEHEN ODER IN VERBINDUNG DAMIT AUFTRETEN.

WICHTIGER HINWEIS!

Sicherer und effizienter Gebrauch

Jegliche Änderungen am Gerät, die ohne die ausdrückliche Genehmigung von Sony durchgeführt werden, können die Befugnis des Betreibers zur Verwendung des Geräts aufheben. Bitte überprüfen Sie vor dem Gebrauch dieses Produkts, ob es auf nationaler Ebene Vorschriften oder Bestimmungen gibt, die die Verwendung von BLUETOOTH-Geräten einschränken.

Führen von Fahrzeugen

Erkundigen Sie sich in den Gebieten, in denen Sie unterwegs sind, nach Gesetzen und Vorschriften zum Gebrauch von Mobiltelefonen und Freisprecheinrichtungen. Richten Sie Ihre Aufmerksamkeit beim Fahren immer uneingeschränkt auf das Verkehrsgeschehen. Wenn die Verkehrssituation es erfordert, fahren Sie an den Straßenrand und halten Sie, bevor Sie einen Anruf tätigen oder entgegennehmen.

Herstellen einer Verbindung zu anderen Geräten

Wenn Sie eine Verbindung zu einem anderen Gerät herstellen, lesen Sie in der dazugehörigen Bedienungsanleitung bitte die ausführlichen Sicherheitshinweise.

Hochfrequenzstrahlung

HF-Signale beeinträchtigen möglicherweise nicht ordnungsgemäß installierte oder unzureichend abgeschirmte elektronische Systeme in Kraftfahrzeugen, wie z. B. elektronische Kraftstoffeinspritzsysteme, elektronische Antiblockiersysteme, elektronische Geschwindigkeitsregelsysteme oder Airbag-Systeme. Zur Installation oder Wartung dieses Geräts wenden Sie sich bitte an den Fahrzeughersteller oder einen Vertreter des Herstellers. Eine fehlerhafte Installation oder Wartung kann gefährlich sein und zum Erlöschen

der für dieses Gerät gültigen Gewährleistung führen.

Wenden Sie sich bitte an den Fahrzeughersteller und klären Sie ab, ob der Gebrauch von Mobiltelefonen im Fahrzeug die Fahrzeugelektronik in ihrer Funktionsfähigkeit beeinträchtigen könnte. Überprüfen Sie regelmäßig, ob alle drahtlosen Geräte in Ihrem Fahrzeug richtig montiert sind und ordnungsgemäß funktionieren.

Notrufe

Diese BLUETOOTH-Freisprecheinrichtung für das Auto und das elektronische Gerät, das mit der Freisprecheinrichtung verbunden ist, arbeiten mit Radiosignalen, Mobilfunk- und Festnetzen sowie benutzerprogrammierten Funktionen, bei denen nicht unter allen Umständen eine Verbindung garantiert werden kann.

Verlassen Sie sich daher bei wichtigen Mitteilungen (wie z. B. medizinischen Notfällen) nicht ausschließlich auf elektronische Geräte.

Wenn Sie Anrufe tätigen oder empfangen wollen, denken Sie daran, dass die Freisprecheinrichtung und das elektronische Gerät, das mit der Freisprecheinrichtung verbunden ist, eingeschaltet sein müssen und nur in Gebieten mit ausreichender Mobilfunksignalstärke verwendet werden können. Notrufe sind unter Umständen nicht bei allen Mobilfunknetzen möglich oder stehen bei Verwendung bestimmter Netzwerkdienste und/oder Telefonfunktionen nicht zur Verfügung. Weitere Informationen erhalten Sie bei Ihrem lokalen Mobilfunkanbieter.

Inhalt

Lage und Funktion der Teile und Bedienelemente	5
--	---

Vorbereitungen

Abnehmen der Frontplatte	6
Einstellen der Uhr	7
Vorbereiten eines BLUETOOTH-Geräts	7
Anschließen eines iPod/USB-Geräts	9
Anschließen eines tragbaren Audiogeräts	9

Radioempfang

Radioempfang	10
Das Radiodatensystem (RDS)	10

Wiedergabe

Wiedergeben von Discs	11
Wiedergabe mit einem iPod/USB-Gerät	11
Wiedergabe mit einem BLUETOOTH-Gerät	12
Suchen und Wiedergeben von Titeln	12

Telefonieren mit

Freisprecheinrichtung

Entgegennehmen eines Anrufs	13
Tätigen eines Anrufs	13
Während eines Anrufs verfügbare Funktionen	15

Weitere nützliche Funktionen

App Remote mit iPhone/Android-Mobiltelefon	15
--	----

Einstellungen

Beenden des DEMO-Modus	17
Grundlegende Einstellschritte	17
GENERAL-Konfiguration	18
SOUND-Konfiguration	18
EQ10 PRESET	18
EQ10 SETTING	18
POSITION (Hörposition)	18
RB ENH (Verstärker für Bässe über Hecklautsprecher)	19
SW DIREC (Direktverbindung mit Tiefsttonlautsprecher)	19
DISPLAY-Konfiguration	20
COLOR (Voreingestellte Farbe – dynamische farbige Beleuchtung)	20
CUSTOM-C (Benutzerdefinierte Farbe)	20
SND SYNC (Sound-Synchronisation)	20
WHT MENU (Weißes Menü)	20
START-WHT (Weiß beim Start)	20

BT (BLUETOOTH)-Konfiguration	20
BT INIT (BLUETOOTH-Initialisierung)	20
APP REM (App Remote)-Konfiguration	20

Weitere Informationen

Sicherheitsmaßnahmen	21
Wartung	23
Technische Daten	23
Störungsbehebung	25

Lage und Funktion der Teile und Bedienelemente

Hauptgerät

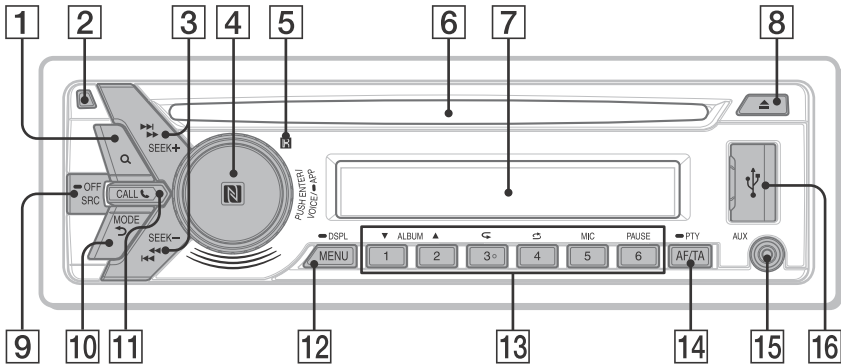

Die Zahlentaste 3/Taste (Wiederholen) ist mit einem fühlbaren Punkt gekennzeichnet.

- 1 Q (Suchen) (Seite 13)**
Wechseln in den Suchmodus während der Wiedergabe.
- 2 Taste zum Lösen der Frontplatte**
- 3 SEEK +/-**
Automatisches Einstellen von Radiosendern.
Zum manuellen Einstellen halten Sie diese Taste gedrückt.
◀◀/▶▶ (Zurück/Weiter)
◀◀/▶▶ (Rückwärts-/Vorwärtssuchen)
- 4 Steuerregler**
Drehen Sie den Regler, um die Lautstärke einzustellen.
ENTER
Bestätigen der ausgewählten Option.
Drücken Sie SRC, drehen Sie den Regler und drücken Sie dann darauf, um die Tonquelle zu wechseln.
VOICE (Seite 14)
Aktivieren der Sprachwahl.
Wenn die App Remote-Funktion eingeschaltet ist, wird die Spracherkennung aktiviert (nur Android™-Mobiltelefon).
-APP
Zum Aktivieren der App Remote-Funktion (Verbindung) halten Sie die Taste mehr als 2 Sekunden lang gedrückt.
N-Zeichen
Halten Sie das Android-Mobiltelefon an den Steuerregler, um eine BLUETOOTH-Verbindung herzustellen.
- 5 Empfänger für die Fernbedienung**
- 6 CD-Einschub**
- 7 Display**
- 8 ▲ (Disc auswerfen)**
- 9 SRC (Tonquelle)**
Einschalten des Geräts.
Wechseln der Tonquelle.
-OFF
Wenn Sie die Taste 1 Sekunde lang gedrückt halten, schaltet sich das Gerät aus.
Wenn Sie die Taste mehr als 2 Sekunden lang gedrückt halten, schalten sich das Gerät und das Display aus.
- 10 ↶ (Zurück)**
Zurückschalten zur vorherigen Anzeige.
MODE (Seite 10, 12, 15)
- 11 CALL**
Aufrufen des Anrufmenüs. Entgegennehmen/Beenden eines Anrufs.
Zum Aktivieren des BLUETOOTH-Signals halten Sie diese Taste länger als 2 Sekunden gedrückt.
- 12 MENU**
Aufrufen des Setup-Menüs.
-DSPL (Display)
Zum Wechseln der angezeigten Informationen halten Sie die Taste zuerst gedrückt und drücken sie dann.

13 **Zahlentasten (Stationstasten) (1 bis 6)**

Einstellen gespeicherter Radiosender. Zum Speichern von Sendern halten Sie die Taste gedrückt.

Anrufen einer gespeicherten Telefonnummer. Zum Speichern einer Telefonnummer halten Sie die Taste gedrückt.

ALBUM ▼/▲

Überspringen eines Albums auf einem Audiogerät. Zum Überspringen mehrerer Alben halten Sie die Taste gedrückt.

↺ (Wiederholung)

↻ (Zufall)

MIC (Seite 15)

PAUSE

14 **AF (Alternativfrequenzen)/TA (Verkehrsdurchsagen)**

Einstellen von AF und TA.

-PTY (Programmtyp)

Zum Auswählen von PTY bei einem RDS-Sender halten Sie diese Taste gedrückt.

15 **AUX-Eingangsbuchse**

16 **USB-Anschluss**

Vorbereitungen

Abnehmen der Frontplatte

Um zu verhindern, dass das Gerät gestohlen wird, können Sie die Frontplatte abnehmen.

1 Halten Sie OFF ① gedrückt.

Das Gerät schaltet sich aus.

2 Drücken Sie die Taste zum Lösen der

Frontplatte ② und ziehen Sie die Frontplatte zum Abnehmen auf sich zu.

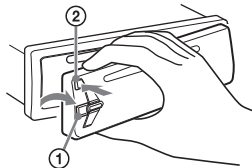

Warnton

Wenn Sie den Zündschlüssel in die Position OFF stellen, ohne die Frontplatte abzunehmen, ertönt einige Sekunden lang ein Warnton. Der Warnton wird nur ausgegeben, wenn der integrierte Verstärker verwendet wird.

Seriennummern

Achten Sie darauf, dass die Seriennummern an der Unterseite des Geräts und an der Rückseite der Frontplatte übereinstimmen. Andernfalls ist das BLUETOOTH-Pairing sowie das Herstellen und Trennen einer Verbindung mit NFC nicht möglich.

Anbringen der Frontplatte

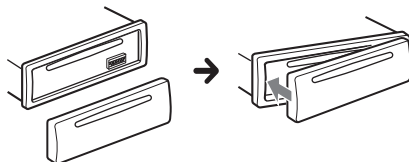

Einstellen der Uhr

- 1 Drücken Sie MENU, drehen Sie den Steuerregler, um [GENERAL] auszuwählen, und drücken Sie anschließend den Steuerregler.
- 2 Drehen Sie den Steuerregler, um [CLOCK-ADJ] auszuwählen, und drücken Sie anschließend den Steuerregler.
Die Stundenanzeige blinkt.
- 3 Drehen Sie den Steuerregler, um die Stunden und Minuten einzustellen.
Drücken Sie SEEK +/-, um zur jeweils nächsten Ziffer in der Digitalanzeige zu wechseln.
- 4 Drücken Sie MENU, nachdem Sie die Minuten eingestellt haben.
Der Einstellvorgang ist damit abgeschlossen und die Uhr beginnt zu laufen.

Zum Einblenden der Uhrzeit drücken Sie DSPL.

Vorbereiten eines BLUETOOTH-Geräts

Wenn Sie die Verbindung zu einem geeigneten BLUETOOTH-Gerät herstellen, können Sie Musik wiedergeben oder die Freisprecheinrichtung nutzen. Einzelheiten zum Verbinden schlagen Sie bitte in der Bedienungsanleitung zu dem anderen Gerät nach.

Drehen Sie vor dem Herstellen der Verbindung die Lautstärke an diesem Gerät herunter. Andernfalls erfolgt die Tonausgabe unter Umständen unvermittelt mit hoher Lautstärke.

Pairing und Herstellen einer Verbindung mit einem BLUETOOTH-Gerät

Wenn Sie zum ersten Mal eine Verbindung zu dem BLUETOOTH-Gerät (Mobiltelefon, Audiogerät usw.) herstellen, ist eine gegenseitige Registrierung (das so genannte „Pairing“) erforderlich. Durch das Pairing können dieses und andere Geräte einander erkennen.



- 1 Platzieren Sie das BLUETOOTH-Gerät maximal 1 m von diesem Gerät entfernt.

- 2 Drücken Sie CALL, drehen Sie den Steuerregler, um [PAIRING] auszuwählen, und drücken Sie anschließend den Steuerregler.
📶 blinkt.
Das Gerät wechselt in den Bereitschaftsmodus für das Pairing.
- 3 Führen Sie das Pairing bei dem BLUETOOTH-Gerät durch, so dass es dieses Gerät erkennt.
- 4 Wählen Sie [Sony Car Audio] im Display des BLUETOOTH-Geräts aus.
Wird [Sony Car Audio] nicht angezeigt, fangen Sie nochmals mit Schritt 2 an.

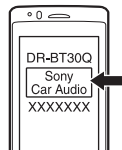

- 5 Wenn am BLUETOOTH-Gerät ein Passwort* eingegeben werden muss, geben Sie [0000] ein.

* Das Passwort wird bei manchen Geräten auch „Kennwort“, „PIN-Code“, „PIN-Nummer“ oder „Passcode“ usw. genannt.

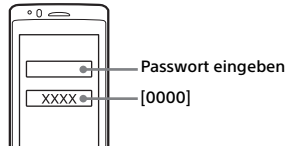

Nach erfolgreichem Pairing leuchtet 📶 stetig.

- 6 Wählen Sie dieses Gerät an dem BLUETOOTH-Gerät aus, zu dem eine BLUETOOTH-Verbindung hergestellt werden soll.

📶 oder 📶 leuchtet, wenn die Verbindung hergestellt wurde.

Hinweis

Während eine Verbindung zu einem BLUETOOTH-Gerät besteht, kann dieses Gerät von keinem anderen Gerät erkannt werden. Damit dieses Gerät erkannt werden kann, schalten Sie es in den Pairing-Modus und lassen Sie dann vom anderen Gerät aus nach diesem Gerät suchen.

So heben Sie das Pairing auf

Gehen Sie wie in Schritt 2 erläutert vor und deaktivieren Sie den Pairing-Modus, nachdem zwischen diesem Gerät und dem BLUETOOTH-Gerät das Pairing ausgeführt wurde.

Herstellen einer Verbindung zu einem BLUETOOTH-Gerät, mit dem ein Pairing ausgeführt wurde

Sie müssen zu dem Gerät, mit dem ein Pairing ausgeführt wurde, eine Verbindung herstellen, um es nutzen zu können. Bei einigen Geräten wird die Verbindung nach dem Pairing automatisch hergestellt.



- 1 Drücken Sie **CALL**, drehen Sie den Steuerregler, um **[BT SIGNL]** auszuwählen, und drücken Sie anschließend den Steuerregler. Vergewissern Sie sich, dass aufleuchtet.
- 2 Aktivieren Sie die **BLUETOOTH-Funktion** am **BLUETOOTH-Gerät**.
- 3 Stellen Sie am **BLUETOOTH-Gerät** die **Verbindung mit diesem Gerät** her. oder leuchtet auf.

Symbole im Display:

	Leuchtet, wenn ein Mobiltelefon mit diesem Gerät verbunden ist.
	Leuchtet, wenn ein Audiogerät mit diesem Gerät verbunden ist.
	Gibt die Signalstärke des verbundenen Mobiltelefons an.

So stellen Sie eine Verbindung zu dem zuletzt verbundenen Gerät von diesem Gerät aus her

Aktivieren Sie die **BLUETOOTH-Funktion** am **BLUETOOTH-Gerät**.
Drücken Sie **SRC**.
Wählen Sie **[BT PHONE]** oder **[BT AUDIO]**.
Drücken Sie **ENTER** für eine Verbindung mit dem Mobiltelefon bzw. **PAUSE** für eine Verbindung mit dem Audiogerät.

Hinweis

Beim Streaming von **BLUETOOTH-Audiodaten** können Sie von diesem Gerät aus keine Verbindung zum Mobiltelefon herstellen. Stellen Sie die Verbindung zu diesem Gerät stattdessen vom Mobiltelefon aus her.

Tip

Bei eingeschaltetem **BLUETOOTH-Signal**: Wenn die Zündung eingeschaltet wird, versucht dieses Gerät automatisch, eine Verbindung zu dem Mobiltelefon herzustellen, mit dem es zuletzt verbunden war.

Installieren des Mikrofons

Einzelheiten zum Anschließen des Mikrofons finden Sie in der mitgelieferten Anleitung „Installation/Anschluss“.

One-Touch-Verbindung mit einem Smartphone (NFC)

Wenn Sie ein **NFC*-kompatibles Smartphone** an den Steuerregler des Geräts halten, wird ein Pairing durchgeführt und das Gerät wird automatisch mit dem Smartphone verbunden.

* **NFC** (Near Field Communication) ist eine Technologie zur drahtlosen Kommunikation über kurze Strecken zwischen verschiedenen Geräten, z. B. Mobiltelefonen und IC-Tags. Dank der **NFC-Funktion** lässt sich die Datenkommunikation starten, indem einfach ein **NFC-Gerät** nahe an die entsprechende Markierung oder eine festgelegte Stelle an einem anderen **NFC-kompatiblen Gerät** gehalten wird.

Bei einem Smartphone, auf dem **Android OS 4.0** oder niedriger installiert ist, müssen Sie die App „**NFC Easy Connect**“ herunterladen, die auf **Google Play™** erhältlich ist. Die App kann möglicherweise nicht in allen Ländern/Regionen heruntergeladen werden.

1 Aktivieren Sie die NFC-Funktion am Smartphone.

Näheres dazu schlagen Sie bitte in der mit dem Smartphone gelieferten Bedienungsanleitung nach.

2 Halten Sie das N-Zeichen des Smartphones an das N-Zeichen dieses Geräts.

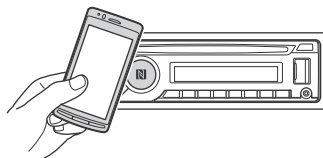

Vergewissern Sie sich, dass im Display des Geräts aufleuchtet.

So trennen Sie die One-Touch-Verbindung

Halten Sie das **N-Zeichen** des Smartphones erneut an das **N-Zeichen** dieses Geräts.

Hinweise

- Gehen Sie beim Herstellen der Verbindung behutsam mit dem Smartphone um, um Kratzer zu vermeiden.
- Die **One-Touch-Verbindung** ist nicht möglich, wenn dieses Gerät bereits mit einem anderen **NFC-kompatiblen Gerät** verbunden ist. Trennen Sie in diesem Fall die Verbindung zum anderen Gerät und stellen Sie dann die Verbindung mit dem Smartphone her.

Verbindung mit einem iPhone/iPod (automatisches BLUETOOTH-Pairing)

Wenn ein iPhone/iPod mit iOS5 oder höher an den USB-Anschluss angeschlossen wird, werden das Pairing mit diesem Gerät und die Verbindung mit dem iPhone/iPod automatisch durchgeführt. Wenn Sie das automatische BLUETOOTH-Pairing aktivieren wollen, müssen Sie [AUTO PAIRING] bei der BT-Konfiguration auf [ON] einstellen (Seite 20).

- 1 Aktivieren Sie die BLUETOOTH-Funktion am iPhone/iPod.
- 2 Schließen Sie ein iPhone/einen iPod an den USB-Anschluss an.

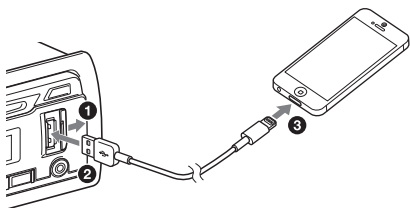

Vergewissern Sie sich, dass  im Display des Geräts aufleuchtet.

Hinweise

- Das automatische BLUETOOTH-Pairing ist nicht möglich, wenn dieses Gerät bereits mit einem anderen BLUETOOTH-Gerät verbunden ist. Trennen Sie in diesem Fall die Verbindung zum anderen Gerät und stellen Sie dann die Verbindung mit dem iPhone/iPod her.
- Wenn das automatische BLUETOOTH-Pairing nicht ausgeführt wurde, finden Sie weitere Einzelheiten unter „Vorbereiten eines BLUETOOTH-Geräts“ (Seite 7).

Anschließen eines iPod/USB-Geräts

- 1 Drehen Sie die Lautstärke an diesem Gerät herunter.
- 2 Schließen Sie den iPod bzw. das USB-Gerät an dieses Gerät an.
Zum Anschließen eines iPod/iPhone verwenden Sie das USB-Verbindungskabel für iPod (nicht mitgeliefert).

Beim Anschließen eines iPhone 5

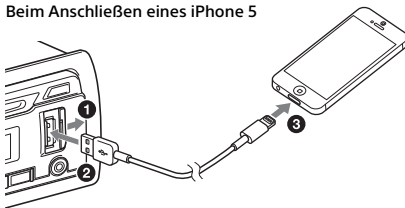

Anschließen eines tragbaren Audiogeräts

- 1 Schalten Sie das tragbare Audiogerät aus.
- 2 Drehen Sie die Lautstärke an diesem Gerät herunter.
- 3 Schließen Sie das tragbare Audiogerät mit einem Verbindungskabel (nicht mitgeliefert)* an die AUX-Eingangsbuchse (Stereominibuchse) am Gerät an.

* Verwenden Sie unbedingt einen geraden Stecker.

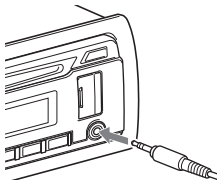

- 4 Drücken Sie SRC und wählen Sie [AUX] aus.

So gleichen Sie den Lautstärkepegel des angeschlossenen Geräts an andere Tonquellen an

Starten Sie die Wiedergabe am tragbaren Audiogerät mit gemäßigter Lautstärke und stellen Sie die gewohnte Hörlautstärke an diesem Gerät ein. Drücken Sie MENU und drehen Sie den Steuerregler. Wählen Sie [SOUND] → [AUX VOL] (Seite 19).

Radioempfang

Radioempfang

Wenn Sie Radio hören wollen, drücken Sie SRC, um [TUNER] auszuwählen.

Automatisches Speichern von Sendern (BTM)

- 1 Drücken Sie MODE, um den Frequenzbereich zu wechseln (FM1 (UKW1), FM2 (UKW2), FM3 (UKW3), MW oder LW).
- 2 Drücken Sie MENU, drehen Sie den Steuerregler, um [GENERAL] auszuwählen, und drücken Sie anschließend den Steuerregler.
- 3 Drehen Sie den Steuerregler, um [BTM] auszuwählen, und drücken Sie anschließend den Steuerregler.
Das Gerät speichert die Sender in der Reihenfolge der Frequenzen auf den Zahlentasten (Stationstasten).

Sendereinstellung

- 1 Drücken Sie MODE, um den Frequenzbereich zu wechseln (FM1 (UKW1), FM2 (UKW2), FM3 (UKW3), MW oder LW).
- 2 Stellen Sie Sender ein.
Manuelle Sendersuche
Halten Sie SEEK +/- gedrückt, bis die Frequenz in etwa erreicht ist, und drücken Sie SEEK +/- dann so oft, bis die gewünschte Frequenz genau eingestellt ist.
Automatische Sendersuche
Drücken Sie SEEK +/-.
Der Suchlauf stoppt, wenn ein Sender empfangen wird. Wiederholen Sie diesen Vorgang, bis das Gerät den gewünschten Sender empfängt.

Manuelles Speichern von Sendern

- 1 Während des Empfangs des zu speichernden Senders halten Sie eine Stationstaste (1 bis 6) so lange gedrückt, bis [MEM] angezeigt wird.

Einstellen gespeicherter Sender

- 1 Wählen Sie den Frequenzbereich aus und drücken Sie eine Stationstaste (1 bis 6).

Das Radiodatensystem (RDS)

Einstellen von Alternativfrequenzen (AF) und Verkehrsdurchsagen (TA)

Mit AF wird der Sender mit den stärksten Signalen in einem Netzwerk ständig neu eingestellt, während mit TA gegebenenfalls aktuelle Verkehrsinformationen bzw. Verkehrsfunksender (TP) empfangen werden.

- 1 Drücken Sie AF/TA, um [AF-ON], [TA-ON], [AF/TA-ON] oder [AF/TA-OFF] auszuwählen.

So speichern Sie RDS-Sender zusammen mit der AF- und TA-Einstellung

Sie können zusammen mit den RDS-Sendern eine AF/TA-Einstellung speichern. Stellen Sie AF/TA ein und speichern Sie die Sender dann mit BTM oder manuell ab. Beim manuellen Speichern können Sie auch Nicht-RDS-Sender speichern.

So empfangen Sie Katastrophenwarnungen

Wenn AF oder TA aktiviert ist, unterbrechen Katastrophenwarnungen automatisch die ausgewählte Tonquelle.

So stellen Sie während einer Verkehrsdurchsage die Lautstärke ein

Der eingestellte Pegel wird für spätere Verkehrsdurchsagen gespeichert, und zwar unabhängig von der sonst eingestellten Lautstärke.

Unveränderter Empfang eines Regionalsenders (REGIONAL)

Wenn die AF- und die REGIONAL-Funktion aktiviert sind, wird nicht zu einem anderen Regionalsender mit einer stärkeren Frequenz gewechselt. Wenn Sie den Empfangsbereich des betreffenden Regionalsenders verlassen, stellen Sie während des Empfangs eines UKW-Senders (FM) bei der GENERAL-Konfiguration [REG-OFF] ein (Seite 18). Diese Funktion steht in Großbritannien und einigen anderen Regionen nicht zur Verfügung.

Lokalsenderfunktion (nur Großbritannien)

Mithilfe dieser Funktion können Sie andere Lokalsender auswählen, auch wenn diese zuvor nicht unter einer Stationstaste gespeichert wurden. Drücken Sie während des UKW-Empfangs (FM) eine Stationstaste (1 bis 6), unter der ein Lokalsender gespeichert ist. Drücken Sie innerhalb von 5 Sekunden erneut die Stationstaste des Lokalsenders. Wiederholen Sie diesen Vorgang, bis das Gerät den gewünschten Lokalsender empfängt.

Auswählen des Programmtyps (PTY)

Mit PTY können Sie den Programmtyp anzeigen oder nach dem gewünschten Programmtyp suchen.

- 1 Halten Sie während des UKW-Empfangs (FM) PTY gedrückt.
- 2 Drehen Sie den Steuerregler, bis der gewünschte Programmtyp angezeigt wird, und drücken Sie anschließend den Steuerregler.

Das Gerät beginnt, nach einem Sender zu suchen, der den ausgewählten Programmtyp ausstrahlt.

Programmtypen

NEWS (Nachrichten), **AFFAIRS** (Aktuelles Zeitgeschehen), **INFO** (Informationen), **SPORT** (Sport), **EDUCATE** (Erziehung und Bildung), **DRAMA** (Hörspiele), **CULTURE** (Kultur), **SCIENCE** (Wissenschaft), **VARIED** (Verschiedenes), **POP M** (Pop-Musik), **ROCK M** (Rock-Musik), **EASY M** (Unterhaltungsmusik), **LIGHT M** (Leichte Klassik), **CLASSICS** (Klassik), **OTHER M** (Sonstige Musik), **WEATHER** (Wetter), **FINANCE** (Finanzberichte), **CHILDREN** (Kinderprogramme), **SOCIAL A** (Magazinsendungen), **RELIGION** (Religion), **PHONE IN** (Hörertelefon), **TRAVEL** (Reiseinformationen), **LEISURE** (Freizeitprogramm), **JAZZ** (Jazz), **COUNTRY** (Country-Musik), **NATION M** (Volksmusik), **OLDIES** (Oldies), **FOLK M** (Folk-Musik), **DOCUMENT** (Dokumentarbeiträge)

Einstellen der Uhrzeit (CT)

Mit den CT-Daten (Uhrzeitdaten), die von RDS-Sendern ausgestrahlt werden, lässt sich die Uhr einstellen.

- 1 Stellen Sie bei der GENERAL-Konfiguration [CT-ON] ein (Seite 18).

Wiedergabe

Wiedergeben von Discs

- 1 Legen Sie eine CD mit der beschrifteten Seite nach oben ein.

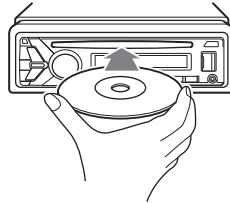

Die Wiedergabe beginnt automatisch.

Wiedergabe mit einem iPod/USB-Gerät

In dieser Bedienungsanleitung wird „iPod“ als allgemeiner Begriff für die iPod-Funktionen bei einem iPod und iPhone verwendet, sofern nicht im Text oder in Abbildungen anders angegeben.

Erläuterungen zur Kompatibilität des iPod finden Sie unter „Der iPod“ (Seite 22) oder auf der Support-Website, die auf der hinteren Umschlagseite angegeben ist.

Sie können USB-Geräte des Typs MSC (Massenspeicherklasse) (wie z. B. USB-Flash-Laufwerke, digitale Medienplayer, Android-Mobiltelefone) verwenden, die dem USB-Standard entsprechen.

Je nach dem digitalen Medienplayer oder Android-Mobiltelefon muss der USB-Verbindungsmodus auf MSC eingestellt werden.

Hinweise

- Einzelheiten zur Kompatibilität Ihres USB-Geräts finden Sie auf der Support-Website, die auf der hinteren Umschlagseite angegeben ist.
- Die Wiedergabe folgender MP3-/WMA-/WAV-Dateien wird nicht unterstützt.
 - Dateien mit verlustfreier Komprimierung
 - Kopiergeschützte Dateien
 - DRM-Dateien (digitale Rechteverwaltung)
 - Mehrkanalaudiodateien

1 Schließen Sie einen iPod bzw. ein USB-Gerät an den USB-Anschluss an (Seite 9).

Die Wiedergabe beginnt.

Wenn bereits ein Gerät angeschlossen ist, drücken Sie zum Starten der Wiedergabe SRC, um [USB] auszuwählen ([IPD] erscheint im Display, wenn der iPod erkannt wird).

2 Stellen Sie die Lautstärke an diesem Gerät ein.

So stoppen Sie die Wiedergabe

Halten Sie OFF 1 Sekunde lang gedrückt.

So trennen Sie die Verbindung zum Gerät

Stoppen Sie die Wiedergabe und trennen Sie dann das Gerät von diesem Gerät.

Vorsicht beim iPhone

Wenn Sie ein iPhone über USB anschließen, wird die Lautstärke beim Telefonieren über das iPhone, nicht dieses Gerät gesteuert. Erhöhen Sie während eines Telefonats nicht versehentlich die Lautstärke am Gerät. Andernfalls erfolgt die Tonausgabe nach Beendigung des Telefonats unvermittelt mit hoher Lautstärke.

Direktes Bedienen eines iPod (direkte Steuerung)

Halten Sie MODE während der Wiedergabe gedrückt, bis [MODE IPOD] angezeigt wird. Damit aktivieren Sie die direkte Steuerung des iPod. Beachten Sie, dass sich die Lautstärke nur mit diesem Gerät einstellen lässt.

So beenden Sie die direkte Steuerung

Halten Sie MODE gedrückt, bis [MODE AUDIO] angezeigt wird.

Wiedergabe mit einem BLUETOOTH-Gerät

Sie können die Inhalte auf einem angeschlossenen Gerät wiedergeben, das BLUETOOTH A2DP (Advanced Audio Distribution Profile) unterstützt.



1 Stellen Sie eine BLUETOOTH-Verbindung zu dem Audiogerät her (Seite 7).

2 Drücken Sie SRC und wählen Sie [BT AUDIO] aus.

3 Starten Sie am Audiogerät die Wiedergabe.

4 Stellen Sie die Lautstärke an diesem Gerät ein.

Hinweise

- Bei manchen Audiogeräten werden Informationen wie Titel, Titelnummer, verstrichene Spieldauer und Wiedergabestatus möglicherweise nicht an diesem Gerät angezeigt.
- Auch wenn die Tonquelle an diesem Gerät gewechselt wird, stoppt die Wiedergabe am Audiogerät nicht.
- [BT AUDIO] erscheint nicht im Display, solange die Anwendung „App Remote“ über die BLUETOOTH-Funktion ausgeführt wird.

So gleichen Sie den Lautstärkepegel des BLUETOOTH-Geräts an andere Tonquellen an

Starten Sie die Wiedergabe am BLUETOOTH-Audiogerät mit gemäßiger Lautstärke und stellen Sie die gewohnte Hörlautstärke an diesem Gerät ein.

Drücken Sie MENU und drehen Sie den Steuerregler. Wählen Sie [SOUND] → [BTA VOL] (Seite 19).

Suchen und Wiedergeben von Titeln

Wiedergabewiederholung und Zufallswiedergabe

1 Drücken Sie während der Wiedergabe (Wiederholung) für die Wiedergabewiederholung oder (Zufall) für die Zufallswiedergabe.

2 Drücken Sie so oft (Wiederholung) oder (Zufall), bis der gewünschte Wiedergabemodus ausgewählt ist.

Es kann eine Weile dauern, bis die Wiedergabe im ausgewählten Wiedergabemodus beginnt.

Je nach ausgewählter Tonquelle stehen unterschiedliche Wiedergabemodi zur Verfügung.

Suchen nach einem Titel anhand seines Namens (Quick-BrowZer™)

- 1 Drücken Sie während der Wiedergabe von einer CD, einem USB-Gerät oder einem BT-Audiogerät*1 **Q** (Suchen)*2, um die Liste der Suchkategorien einzublenden.

Wenn die Titelliste erscheint, drücken Sie mehrmals **↶** (Zurück), bis die gewünschte Suchkategorie angezeigt wird.

*1 Nur bei Audiogeräten, die AVRCP (Audio Video Remote Control Profile) 1.4 oder höher unterstützen.

*2 Während der USB-Wiedergabe drücken Sie **Q** (Suchen) länger als 2 Sekunden, um direkt zum Anfang der Kategorieliste zu wechseln.

- 2 Wählen Sie durch Drehen des Steuerreglers die gewünschte Kategorie für die Suche aus und drücken Sie zum Bestätigen den Steuerregler.
- 3 Gehen Sie zum Suchen des gewünschten Titels wie in Schritt 2 erläutert vor. Die Wiedergabe beginnt.

So deaktivieren Sie den Quick-BrowZer-Modus

Drücken Sie **Q** (Suchen).

Suchen mit Überspringen von Elementen (Sprung-Modus)

- 1 Drücken Sie **Q** (Suchen).
- 2 Drücken Sie **SEEK +**.
- 3 Drehen Sie den Steuerregler, um das Element auszuwählen.
Die Elemente in der Liste werden in Schritten von 10 % der Gesamtzahl an Elementen übersprungen.
- 4 Drücken Sie **ENTER**, um wieder in den Quick-BrowZer-Modus zu schalten.
Das ausgewählte Element erscheint.
- 5 Drehen Sie den Steuerregler, um das gewünschte Element auszuwählen, und drücken Sie den Steuerregler.
Die Wiedergabe beginnt.

Telefonieren mit Freisprecheinrichtung

Wenn Sie ein Mobiltelefon zusammen mit diesem Gerät nutzen wollen, verbinden Sie es mit diesem Gerät. Erläuterungen dazu finden Sie unter „Vorbereiten eines BLUETOOTH-Geräts“ (Seite 7).



Entgegennehmen eines Anrufs

- 1 Drücken Sie **CALL**, wenn das Rufzeichen für einen eingehenden Anruf ertönt.
Das Telefongespräch beginnt.

Hinweis

Das Rufzeichen und die Stimme des Gesprächsteilnehmers werden nur über die Frontlautsprecher ausgegeben.

So weisen Sie einen Anruf zurück

Halten Sie **OFF** 1 Sekunde lang gedrückt.

So beenden Sie den Anruf

Drücken Sie **CALL** erneut.

Tätigen eines Anrufs

Sie können einen Anruf über das Telefonbuch oder die Ruffliste tätigen, wenn eine Verbindung zu einem Mobiltelefon besteht, das PBAP (Phone Book Access Profile) unterstützt.

Tätigen eines Anrufs über das Telefonbuch

- 1 Drücken Sie **CALL**, drehen Sie den Steuerregler, um **[PHONEBOOK]** auszuwählen, und drücken Sie anschließend den Steuerregler.
- 2 Drehen Sie den Steuerregler, um einen Anfangsbuchstaben aus der Liste der Anfangsbuchstaben auszuwählen, und drücken Sie anschließend den Steuerregler.
- 3 Drehen Sie den Steuerregler, um einen Namen aus der Liste der Namen auszuwählen, und drücken Sie anschließend den Steuerregler.

- 4 Drehen Sie den Steuerregler, um eine Nummer aus der Liste der Nummern auszuwählen, und drücken Sie anschließend den Steuerregler.
Das Telefongespräch beginnt.

Tätigen eines Anrufs über die Rufliste

- 1 Drücken Sie CALL, drehen Sie den Steuerregler, um [RECENT CALL] auszuwählen, und drücken Sie anschließend den Steuerregler.
Eine Rufliste erscheint.
- 2 Drehen Sie den Steuerregler, um einen Namen oder eine Telefonnummer aus der Rufliste auszuwählen, und drücken Sie anschließend den Steuerregler.
Das Telefongespräch beginnt.

Tätigen eines Anrufs durch Eingabe der Telefonnummer

- 1 Drücken Sie CALL, drehen Sie den Steuerregler, um [DIAL NUMBER] auszuwählen, und drücken Sie anschließend den Steuerregler.
- 2 Drehen Sie zum Eingeben der Telefonnummer den Steuerregler, wählen Sie schließlich [] (Leerzeichen) und drücken Sie anschließend ENTER*.
Das Telefongespräch beginnt.
* Drücken Sie SEEK +/-, um zur jeweils nächsten Ziffer in der Digitalanzeige zu wechseln.

Hinweis

Im Display erscheint [] anstelle von [#].

Tätigen eines Anrufs mit Wahlwiederholung

- 1 Drücken Sie CALL, drehen Sie den Steuerregler, um [REDIAL] auszuwählen, und drücken Sie anschließend den Steuerregler.
Das Telefongespräch beginnt.

Speichern von Telefonnummern

Sie können bis zu 6 Kontakte in der Kurzwahl speichern.

- 1 Wählen Sie die Telefonnummer, die in der Kurzwahl gespeichert werden soll, im Telefonbuch oder in der Rufliste aus oder geben Sie die Telefonnummer direkt ein.
Die Telefonnummer wird im Display dieses Geräts angezeigt.
- 2 Halten Sie eine Zahlentaste (1 bis 6) so lange gedrückt, bis [MEM] angezeigt wird.
Der Kontakt wird unter der ausgewählten Kurzwahlnummer gespeichert.

Tätigen eines Anrufs über Kurzwahl

- 1 Drücken Sie SRC, drehen Sie den Steuerregler, um [BT PHONE] auszuwählen, und drücken Sie anschließend den Steuerregler.
- 2 Drücken Sie eine Zahlentaste (1 bis 6), um den Kontakt auszuwählen, den Sie anrufen möchten.
- 3 Drücken Sie ENTER.
Das Telefongespräch beginnt.

Tätigen eines Anrufs mithilfe der Sprachwahl

Wenn das verbundene Mobiltelefon über die Sprachwahlfunktion verfügt, können Sie einen Anruf tätigen, indem Sie den im Mobiltelefon gespeicherten Namen laut aussprechen.

- 1 Drücken Sie CALL, drehen Sie den Steuerregler, um [VOICE DIAL] auszuwählen, und drücken Sie anschließend den Steuerregler.
Oder drücken Sie ENTER, solange die App Remote-Funktion ausgeschaltet ist.
- 2 Sprechen Sie den im Mobiltelefon gespeicherten Namen des gewünschten Gesprächsteilnehmers laut aus.
Wenn Ihre Stimme erkannt wird, wird der Anruf getätigt.

So brechen Sie die Sprachwahl ab

Drücken Sie ENTER.

Während eines Anrufs verfügbare Funktionen

So speichern Sie die Lautstärke des Rufzeichens und der Stimme des Gesprächsteilnehmers

Sie können den Lautstärkepegel des Rufzeichens und der Stimme des Gesprächsteilnehmers speichern.

Einstellen der Lautstärke des Rufzeichens:
Drehen Sie den Steuerregler, während ein Anruf einght.

Einstellen der Stimme des Gesprächsteilnehmers:
Drehen Sie den Steuerregler während eines Anrufs.

So stellen Sie die Lautstärke für den anderen Gesprächsteilnehmer ein (Einstellen der Mikrofonverstärkung)

Drücken Sie MIC.
Einstellbare Lautstärkepegel: [MIC-LOW], [MIC-MID], [MIC-HI].

So verringern Sie Echo und Rauschen beim Telefonieren (Echo-/Rauschunterdrückungsmodus)

Halten Sie MIC gedrückt.
Einstellbare Modi: [EC/NC-1], [EC/NC-2].

So leiten Sie einen Anruf weiter

Drücken Sie zum Aktivieren/Deaktivieren des jeweiligen Geräts (dieses Gerät/Mobiltelefon) MODE oder benutzen Sie das Mobiltelefon.

Hinweis

Je nach Mobiltelefon wird die Freisprechverbindung möglicherweise unterbrochen, wenn Sie versuchen, einen Anruf weiterzuleiten.

So wird der Status von SMS/E-Mail* angezeigt

✉ blinkt, wenn eine neue SMS/E-Mail einght, und leuchtet stetig, wenn ungelesene Nachrichten vorhanden sind.

* Steht nur bei einem Mobiltelefon zur Verfügung, das MAP (Message Access Profile) unterstützt.

Weitere nützliche Funktionen

App Remote mit iPhone/Android-Mobiltelefon

Für ein iPhone müssen Sie die Anwendung „App Remote“ vom App Store herunterladen, für ein Android-Mobiltelefon von Google Play.



Mit der Anwendung „App Remote“ stehen die folgenden Funktionen zur Verfügung:

- Starten und Steuern kompatibler Anwendungen auf einem iPhone/Android-Mobiltelefon von diesem Gerät aus.
- Steuern der Signalquelle dieses Geräts vom iPhone/Android-Mobiltelefons aus mit einfachen Fingerbewegungen.
- Starten einer Anwendung/Tonquelle oder Suchen nach einem Schlüsselwort in der Anwendung durch Sprechen eines Worts oder einer Phrase ins Mikrofon (nur Android-Mobiltelefon).
- Automatisches Vorlesen eingehender Textnachrichten, SMS, E-Mails, Twitter-, Facebook-, Kalender-Nachrichten usw. und Beantworten von Textnachrichten, SMS und E-Mails (nur Android-Mobiltelefon).
- Festlegen der Klangeinstellungen (EQ10, Balance/Fader, Hörposition) dieses Geräts über ein iPhone/Android-Mobiltelefon.

Hinweise

- Beachten Sie aus Sicherheitsgründen stets die örtlichen Verkehrsregeln und -vorschriften und bedienen Sie die Anwendung nicht während der Fahrt.
- Welche Funktionen zur Verfügung stehen, hängt von den Anwendungen ab. Einzelheiten zu verfügbaren Anwendungen finden Sie auf der Support-Website, die auf der hinteren Umschlagseite angegeben ist.
- App Remote Version 2.0 über USB ist mit iPhones kompatibel, auf denen iOS 5/iOS 6 installiert ist.
- App Remote Version 2.0 über BLUETOOTH ist mit Android-Geräten kompatibel, auf denen Android 2.2, 2.3, 3.*, 4.0, 4.1 oder 4.2 installiert ist.
- Das Funktionieren der Spracherkennung hängt vom Smartphone ab. Wechseln Sie am Smartphone gegebenenfalls zu [Einstellungen] – wählen Sie [Spracherkennung].
- Das Vorlesen von SMS/E-Mails/Benachrichtigungen ist nur bei Android-Geräten mit TTS Engine möglich.
- Für das Vorlesen von Benachrichtigungen von Twitter/Facebook/Kalender usw. ist die Anwendung „Smart Connect“ von Sony Mobile Communications erforderlich.

Herstellen einer App Remote-Verbindung

- 1 Schließen Sie das iPhone an den USB-Anschluss an bzw. stellen Sie über BLUETOOTH eine Verbindung zum Android-Mobiltelefon her.
- 2 Starten Sie die Anwendung „App Remote“.
- 3 Halten Sie APP an diesem Gerät mehr als 2 Sekunden lang gedrückt. Die Verbindung zum iPhone/Android-Mobiltelefon wird hergestellt. Einzelheiten zu den Funktionen am iPhone/Android-Mobiltelefon finden Sie in der Hilfe zur Anwendung.

Wenn die Gerätenummer angezeigt wird

Vergewissern Sie sich, dass an diesem Gerät und am mobilen Gerät die gleiche Nummer angezeigt wird (z. B. 123456), drücken Sie dann an diesem Gerät ENTER und wählen Sie am mobilen Gerät [Ja].

So trennen Sie die Verbindung

Halten Sie APP gedrückt.

Auswählen der Tonquelle oder Anwendung

Sie können über dieses Gerät die gewünschte Tonquelle oder Anwendung am Smartphone auswählen.

- 1 Drehen Sie den Steuerregler, um die gewünschte Tonquelle oder Anwendung auszuwählen, und drücken Sie den Steuerregler.

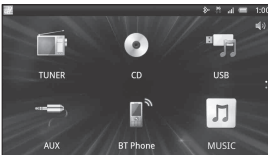

Wenn Sie eine andere Tonquelle oder Anwendung auswählen wollen, drücken Sie SRC und wählen dann durch Drehen des Steuerreglers die gewünschte Tonquelle oder Anwendung aus.

Sprachausgabe verschiedener Informationen (nur Android-Mobiltelefon)

Wenn SMS/E-Mails oder Benachrichtigungen von Twitter/Facebook/Kalender usw. eingehen, werden diese automatisch über die Autolautsprecher ausgegeben.

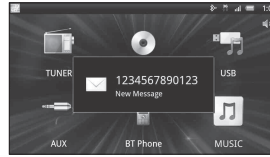

Erläuterungen zu den Einstellungen finden Sie in der Hilfe zur Anwendung.

Aktivierung der Spracherkennung (nur Android-Mobiltelefon)

Wenn Sie Anwendungen registrieren, können Sie sie über gesprochene Befehle steuern. Erläuterungen finden Sie in der Hilfe zur Anwendung.

So aktivieren Sie die Spracherkennung

- 1 Drücken Sie ENTER, um die Spracherkennung zu aktivieren.
- 2 Sprechen Sie den gewünschten Befehl in das Mikrofon, sobald [Say Source or App] am Android-Mobiltelefon erscheint.

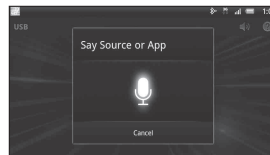

Hinweise

- In manchen Fällen steht die Spracherkennung nicht zur Verfügung.
- Die Spracherkennung funktioniert je nach der Leistung des angeschlossenen Android-Mobiltelefons möglicherweise nicht einwandfrei.
- Nutzen Sie die Spracherkennung in Situationen, in denen Umgebungsgeräusche wie Motorengeräusche möglichst gering sind.

Wenn eine Musik- oder Videoanwendung ausgewählt ist*

Drücken Sie 1 oder 2, um in den HID-Modus zu wechseln, drücken Sie SEEK +/-, um das wiederzugebende Element auszuwählen, und drücken Sie dann ENTER, um die Wiedergabe zu starten.

* Steht nur bei Android-Mobiltelefonen zur Verfügung, die HID (Human Interface Device Profile) unterstützen.

Vornehmen von Klangeinstellungen

Sie können Einstellungen für EQ, BAL/FAD/SW Level und Position über Ihr Smartphone vornehmen.

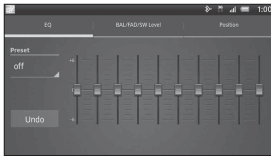

Erläuterungen zu den Einstellungen finden Sie in der Hilfe zur Anwendung.

Einstellungen

Beenden des DEMO-Modus

Sie können die Demo, die beim Ausschalten des Geräts angezeigt wird, abbrechen.

- 1 Drücken Sie MENU, drehen Sie den Steuerregler, um [DISPLAY] auszuwählen, und drücken Sie anschließend den Steuerregler.**
- 2 Drehen Sie den Steuerregler, um [DEMO] auszuwählen, und drücken Sie anschließend den Steuerregler.**
- 3 Drehen Sie den Steuerregler, um [DEMO-OFF] auszuwählen, und drücken Sie anschließend den Steuerregler.**
Die Einstellung ist damit abgeschlossen.
- 4 Drücken Sie ↵ (Zurück) zweimal.**
Die Anzeige wechselt wieder in den normalen Empfangsmodus bzw. Wiedergabemodus.

Grundlegende Einstellschritte

Gehen Sie zum Einstellen von Optionen im Menü folgendermaßen vor.

Sie können je nach Tonquelle und Einstellung folgende Optionen einstellen.

- 1 Drücken Sie MENU.**
- 2 Drehen Sie den Steuerregler, um die Konfigurationskategorie auszuwählen, und drücken Sie den Steuerregler.**
Es gibt folgende Konfigurationskategorien:
 - GENERAL-Konfiguration (Seite 18)
 - SOUND-Konfiguration (Seite 18)
 - DISPLAY-Konfiguration (Seite 20)
 - BT (BLUETOOTH)-Konfiguration (Seite 20)
 - APP REM (App Remote)-Konfiguration (Seite 20)
- 3 Drehen Sie den Steuerregler, um die Einstellungen auszuwählen, und drücken Sie anschließend den Steuerregler.**

So schalten Sie zur vorherigen Anzeige zurück

Drücken Sie ↵ (Zurück).

GENERAL-Konfiguration

CLOCK-ADJ (Uhr einstellen) (Seite 7)

CAUT ALM (Warnton)

Zum Einstellen des Warntons: [ON], [OFF] (Seite 6). (Nur verfügbar, wenn das Gerät ausgeschaltet ist.)

BEEP

Zum Einstellen des Signaltons: [ON], [OFF].

AUTO OFF (Abschaltautomatik)

Das Gerät kann nach dem Ausschalten nach einer voreingestellten Zeit automatisch vollständig abgeschaltet werden: [NO], [30S] (30 Sekunden), [30M] (30 Minuten), [60M] (60 Minuten).

AUX-A (AUX-Audio)

Zum Einstellen der AUX-Tonquellenanzeige: [ON], [OFF]. (Nur verfügbar, wenn das Gerät ausgeschaltet ist.)

CT (Uhrzeit)

Zum Einstellen der CT-Funktion: [ON], [OFF] (Seite 11).

REGIONAL

Zum Beschränken des Empfangs auf eine bestimmte Region: [ON], [OFF]. (Nur bei UKW-Empfang (FM) verfügbar.)

BTM (Speicherbelegungsautomatik) (Seite 10)

SOUND-Konfiguration

C.AUDIO+ (Klarer Ton+)

Zum Optimieren der digitalen Signale mit den von Sony empfohlenen Klangeinstellungen für die Tonwiedergabe: [ON], [OFF]. (Wird automatisch auf [OFF] eingestellt, wenn [EQ10 PRESET] geändert wird.)

EQ10 PRESET

Zum Auswählen aus 10 Equalizer-Kurven oder Ausschalten der Equalizer-Kurve: [R AND B], [ROCK], [POP], [DANCE], [HIP-HOP], [ELECTRONICA], [JAZZ], [SOUL], [COUNTRY], [CUSTOM], [OFF].
Die Einstellung für die Equalizer-Kurve kann für jede Tonquelle gespeichert werden.

EQ10 SETTING

Zum Einstellen von [CUSTOM] unter EQ10.

BASE

Zum Auswählen einer voreingestellten Equalizer-Kurve als Grundlage für individuelle Einstellungen: [BAND1] 32 Hz, [BAND2] 63 Hz, [BAND3] 125 Hz, [BAND4] 250 Hz, [BAND5] 500 Hz, [BAND6] 1 kHz, [BAND7] 2 kHz, [BAND8] 4 kHz, [BAND9] 8 kHz, [BAND10] 16 kHz.
Die Lautstärke lässt sich in Schritten von 1 dB auf einen Wert zwischen -6 dB und +6 dB einstellen.

POSITION (Hörposition)

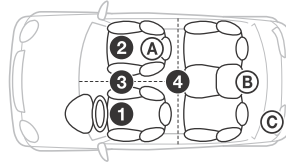

SET F/R POS (Einstellen der Front-/Heckposition)

Zum Simulieren eines natürlichen Klangfelds durch Verzögerung der Tonausgabe aus den Front-/Hecklautsprechern je nach Hörposition.

FRONT L (1): Vorne links

FRONT R (2): Vorne rechts

FRONT (3): Vorne in der Mitte

ALL (4): In der Mitte des Fahrzeugs

CUSTOM: Mit App Remote eingestellte Position

OFF: Keine Position festgelegt

ADJ POSITION* (Einstellen der Position)

Zum Vornehmen einer Feineinstellung für die Hörposition.

Einstellbereich: [+3] – [CENTER] – [-3].

SET SW POS* (Einstellen der Position des Tiefsttonlautsprechers)

NEAR (A): Nah

NORMAL (B): Normal

FAR (C): Weiter entfernt

BALANCE

Zum Einstellen der Balance: [RIGHT-15] – [CENTER] – [LEFT-15].

FADER

Zum Einstellen des relativen Pegels: [FRONT-15] – [CENTER] – [REAR-15].

DSEE (Engine zu Verbesserung von digitalem Klang)

Zum Verbessern von digital komprimiertem Ton durch Wiederherstellung der hohen Frequenzen, die beim Komprimierungsvorgang verloren gehen.

Diese Einstellung kann für jede Tonquelle außer dem Tuner gespeichert werden.

Zum Auswählen des DSEE-Modus: [ON], [OFF].

LOUDNESS

Zum Verstärken von Bässen und Höhen, so dass auch bei niedriger Lautstärke ein Klang von guter Qualität erzielt wird: [ON], [OFF].

AAV (Lautstärkeautomatik plus)

Zum Einstellen der Wiedergabelautstärke aller Tonquellen auf den optimalen Pegel: [ON], [OFF].

RB ENH (Verstärker für Bässe über

Hecklautsprecher)

Verstärker für Bässe über Hecklautsprecher verstärkt die Bässe, indem die Einstellung für einen Niedrigpassfilter auf die Hecklautsprecher angewendet wird. Dabei fungieren die Hecklautsprecher als Tiefsttonlautsprecher, ohne dass tatsächlich einer angeschlossen ist. (Nur verfügbar, wenn [SW DIREC] auf [OFF] gesetzt ist.)

RBE MODE (Modus des Verstärkers für Bässe über Hecklautsprecher)

Zum Auswählen des Modus des Verstärkers für Bässe über Hecklautsprecher: [1], [2], [3], [OFF].

LPF FREQ (Frequenz des Niedrigpassfilters)

Zum Auswählen der Grenzfrequenz des Tiefsttonlautsprechers: [50Hz], [60Hz], [80Hz], [100Hz], [120Hz].

LPF SLOP (Steilheit des Niedrigpassfilters)

Zum Auswählen der Steilheit des Niedrigpassfilters (LPF): [1], [2], [3].

SW DIREC (Direktverbindung mit

Tiefsttonlautsprecher)

Sie können einen Tiefsttonlautsprecher ohne Endverstärker verwenden, wenn er an das Hecklautsprecherkabel angeschlossen ist. (Nur verfügbar, wenn [RBE MODE] auf [OFF] gesetzt ist.)

Achten Sie darauf, einen Tiefsttonlautsprecher mit 4 - 8 Ohm an eines der Hecklautsprecherkabel anzuschließen.

Schließen Sie keinen Lautsprecher an das andere Hecklautsprecherkabel an.

SW MODE (Modus des Tiefsttonlautsprechers)

Zum Auswählen des Tiefsttonlautsprechermodus: [1], [2], [3], [OFF].

SW PHASE (Phase des Tiefsttonlautsprechers)

Zum Auswählen der Phase des Tiefsttonlautsprechers: [NORM], [REV].

SW POS* (Position des Tiefsttonlautsprechers)

Zum Auswählen der Position des Tiefsttonlautsprechers: [NEAR], [NORMAL], [FAR].

LPF FREQ (Frequenz des Niedrigpassfilters)

Zum Auswählen der Grenzfrequenz des Tiefsttonlautsprechers: [50Hz], [60Hz], [80Hz], [100Hz], [120Hz].

LPF SLOP (Steilheit des Niedrigpassfilters)

Zum Auswählen der Steilheit des Niedrigpassfilters (LPF): [1], [2], [3].

S.WOOFER (Tiefsttonlautsprecher)

SW LEVEL (Pegel des Tiefsttonlautsprechers)

Zum Einstellen der Lautstärke des Tiefsttonlautsprechers: [+10 dB] - [0 dB] - [-10 dB].

([ATT] wird bei der niedrigsten Einstellung angezeigt.)

SW PHASE (Phase des Tiefsttonlautsprechers)

Zum Auswählen der Phase des Tiefsttonlautsprechers: [NORM], [REV].

SW POS* (Position des Tiefsttonlautsprechers)

Zum Auswählen der Position des Tiefsttonlautsprechers: [NEAR], [NORMAL], [FAR].

LPF FREQ (Frequenz des Niedrigpassfilters)

Zum Auswählen der Grenzfrequenz des Tiefsttonlautsprechers: [50Hz], [60Hz], [80Hz], [100Hz], [120Hz].

LPF SLOP (Steilheit des Niedrigpassfilters)

Zum Auswählen der Steilheit des Niedrigpassfilters (LPF): [1], [2], [3].

HPF (Hochpassfilter)

HPF FREQ (Frequenz des Hochpassfilters)

Zum Auswählen der Grenzfrequenz der Front-/Hecklautsprecher: [OFF], [50Hz], [60Hz], [80Hz], [100Hz], [120Hz].

HPF SLOP (Steilheit des Hochpassfilters)

Zum Auswählen der Steilheit des Hochpassfilters (HPF) (nur wirksam, wenn [HPF FREQ] nicht auf [OFF] gesetzt ist): [1], [2], [3].

AUX VOL (AUX-Lautstärkepegel)

Zum Einstellen der Lautstärke der einzelnen angeschlossenen Zusatzgeräte: [+18 dB] - [0 dB] - [-8 dB].

Wenn Sie die Einstellung hier vornehmen, brauchen Sie die Lautstärke der einzelnen Tonquellen nicht mehr einzustellen.

BTA VOL (BLUETOOTH-Audio-Lautstärkepegel)

Zum Einstellen der Lautstärke der einzelnen angeschlossenen BLUETOOTH-Geräte: [+6 dB] - [0 dB] - [-6 dB].

Wenn Sie die Einstellung hier vornehmen, brauchen Sie die Lautstärke der einzelnen Tonquellen nicht mehr einzustellen.

* Wird nicht angezeigt, wenn [SET F/R POS] auf [OFF] gesetzt ist.

DISPLAY-Konfiguration

DEMO (Demo-Modus)

Zum Einstellen des Demo-Modus: [ON], [OFF].

DIMMER

Zum Wechseln der Helligkeit im Display.

AT (Automatik)

Das Display wird automatisch dunkler, wenn Sie die Beleuchtung einschalten. (Steht nur zur Verfügung, wenn die Steuerleitung für die Beleuchtung angeschlossen ist.)

ON

Das Display wird dunkler.

OFF

Zum Deaktivieren des Dimmers.

COLOR (Voreingestellte Farbe – dynamische farbige Beleuchtung)

Zum Festlegen einer voreingestellten Farbe für Display und Tasten am Hauptgerät.

Sie können aus 12 voreingestellten Farben,

1 benutzerdefinierten Farbe und

5 voreingestellten Mustern auswählen.

CUSTOM-C (Benutzerdefinierte Farbe)

Zum Speichern einer benutzerdefinierten Farbe für das Display und die Tasten.

BASE

Zum Auswählen einer voreingestellten Farbe als Grundlage für individuelle Einstellungen: [RGB RED], [RGB GRN], [RGB BLUE].

Einstellbarer Farbbereich: [0] – [32] ([0] lässt sich nicht bei allen Farbbereichen einstellen).

DAYNIGHT

Zum Einstellen unterschiedlicher Farben für den Modus DAY/NIGHT je nach der Dimmer-Einstellung.

– [DAY]: [DIMMER] wird auf [OFF] oder [AUTO] eingestellt (Scheinwerfer ausgeschaltet).

– [NIGHT]: [DIMMER] wird auf [ON] oder [AUTO] eingestellt (Scheinwerfer eingeschaltet).

SND SYNC (Sound-Synchronisation)

Zum Wechseln der Farbe mit Sound-Synchronisation: [ON], [OFF].

WHT MENU (Weißes Menü)

Sie können das Menü klarer (weiß) anzeigen lassen, ohne dass die Farbeinstellung beeinträchtigt wird: [ON], [OFF].

START-WHT (Weiß beim Start)

Wenn Sie SRC drücken, werden Display und Tasten am Hauptgerät kurz in Weiß und anschließend in der benutzerdefinierten Farbe angezeigt: [ON], [OFF].

AUTO SCR (Automatischer Bildlauf)

Zum Einstellen des automatischen Bildlaufs für lange Informationen: [ON], [OFF].

BT (BLUETOOTH)-Konfiguration

PAIRING (Seite 7)

PHONEBOOK (Seite 13)

REDIAL (Seite 14)

RECENT CALL (Seite 14)

VOICE DIAL (Seite 14)

DIAL NUMBER (Seite 14)

RINGTONE

Zum Auswählen, ob das Rufzeichen dieses Geräts oder des verbundenen Mobiltelefons ertönen soll: [1] (dieses Gerät), [2] (Mobiltelefon).

AUTO ANS (Automatische Anrufentgegennahme)

Zum Einstellen dieses Geräts auf das automatische Entgegennehmen eines eingehenden Anrufs: [OFF], [1] (etwa 3 Sekunden), [2] (etwa 10 Sekunden).

AUTO PAIRING

Zum automatischen Starten des BLUETOOTH-Pairing, wenn ein Gerät mit iOS Version 5.0 oder höher über USB angeschlossen wird: [ON], [OFF].

BT SIGNAL (BLUETOOTH-Signal) (Seite 8)

Zum Einstellen der BLUETOOTH-Funktion: [ON], [OFF].

BT INIT (BLUETOOTH-Initialisierung)

Zum Initialisieren aller BLUETOOTH-Einstellungen (Pairing-Informationen, Kurzwahlnummer, Geräteinformationen usw.). Initialisieren Sie alle Einstellungen, wenn Sie das Gerät entsorgen wollen.
(Nur verfügbar, wenn das Gerät ausgeschaltet ist.)

APP REM (App Remote) -Konfiguration

Zum Aktivieren und Deaktivieren der App Remote-Funktion (Verbindung).

Weitere Informationen

Sicherheitsmaßnahmen

- Lassen Sie das Gerät vor dem Betrieb abkühlen, wenn das Auto in direkter Sonne geparkt war.
- Lassen Sie die Frontplatte oder Audiogeräte, die Sie ins Fahrzeug mitgebracht haben, nicht darin liegen. Andernfalls kann es aufgrund hoher Temperaturen durch direkte Sonneneinstrahlung zu Fehlfunktionen kommen.
- Die Motorantenne wird automatisch ausgefahren.

Feuchtigkeitskondensation

Sollte sich im Inneren des Geräts Feuchtigkeit niederschlagen, nehmen Sie die CD heraus und warten Sie etwa eine Stunde, bis die Feuchtigkeit verdunstet ist. Andernfalls funktioniert das Gerät nicht einwandfrei.

So bewahren Sie die hohe Tonqualität

Achten Sie darauf, dass keine Flüssigkeiten auf das Gerät oder die CDs gelangen.

Hinweise zu Discs

- Setzen Sie CDs weder direktem Sonnenlicht noch Wärmequellen wie zum Beispiel Warmluftauslässen aus. Lassen Sie sie auch nicht in einem in der Sonne geparkten Auto liegen.
- Reinigen Sie Discs vor dem Abspielen mit einem Reinigungstuch. Wischen Sie dabei von der Mitte nach außen. Verwenden Sie keine Lösungsmittel wie Benzin oder Verdüner und keine handelsüblichen Reinigungsmittel.
- Dieses Gerät ist auf die Wiedergabe von CDs ausgelegt, die dem Compact Disc-Standard (CD) entsprechen. DualDiscs und manche Musik-CDs mit Urheberrechtsschutzcodierung entsprechen nicht dem Compact Disc-Standard (CD) und können daher mit diesem Gerät nicht wiedergegeben werden.
- Auf diesem Gerät NICHT abspielbare CDs
 - CDs mit Etiketten, Aufklebern, Klebeband oder aufgeklebtem Papier. Wenn Sie solche CDs verwenden, kann es zu einer Fehlfunktion kommen oder die CD kann beschädigt werden.
 - CDs mit außergewöhnlichen Formen (z. B. herzförmige, quadratische oder sternförmige CDs). Falls Sie es doch versuchen, kann das Gerät beschädigt werden.
 - 8-cm-Discs.



Hinweise zu CD-Rs/CD-RWs

- Höchstzahl an: (nur CD-Rs/CD-RWs)
 - Ordnern (Alben): 150 (einschließlich Stammordner)
 - Dateien (Titeln) und Ordnern: 300 (gegebenenfalls weniger als 300, wenn die Ordner-/Dateinamen viele Zeichen enthalten)
 - anzeigbaren Zeichen für einen Ordner-/Dateinamen: 32 (Joliet)/64 (Romeo)
- Wenn eine Multisession-CD mit einer CD-DA-Session beginnt, wird sie als CD-DA erkannt und andere Sessions werden nicht wiedergegeben.
- Auf diesem Gerät NICHT abspielbare CDs
 - CD-Rs/CD-RWs mit schlechter Aufnahmequalität.
 - CD-Rs/CD-RWs, die mit einem inkompatiblen Aufnahmegerät bespielt wurden.
 - CD-Rs/CD-RWs, die nicht richtig abgeschlossen wurden.
 - CD-Rs/CD-RWs, die nicht im Musik-CD-Format oder im MP3-Format (ISO9660 Level 1/Level 2, Joliet/Romeo oder Multisession) bespielt wurden.

Wiedergabereihenfolge von MP3-/WMA-Dateien

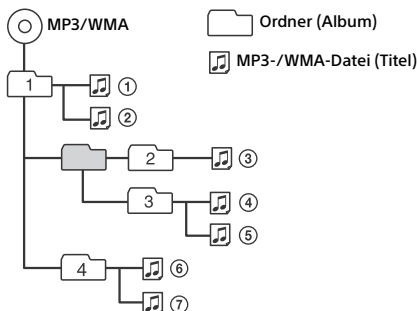

Der iPod

- Folgende iPod-Modelle können angeschlossen werden. Aktualisieren Sie Ihr iPod-Modell vor dem Gebrauch anhand der neuesten Software.

Kompatible iPhone-/iPod-Modelle

Kompatibles Modell	USB
iPhone 5	○
iPhone 4S	○
iPhone 4	○
iPhone 3GS	○
iPhone 3G	○
iPod touch (5. Generation)	○
iPod touch (4. Generation)	○
iPod touch (3. Generation)	○
iPod touch (2. Generation)	○
iPod classic	○
iPod nano (7. Generation)	○
iPod nano (6. Generation)	○
iPod nano (5. Generation)	○
iPod nano (4. Generation)	○
iPod nano (3. Generation)	○

- „Made for iPod“ bzw. „Made for iPhone“ bedeutet, dass elektronisches Zubehör speziell für den Anschluss an einen iPod bzw. ein iPhone konzipiert und vom Entwickler entsprechend den Leistungsstandards von Apple getestet wurde. Apple übernimmt keine Garantie für die Funktionsfähigkeit dieses Geräts bzw. die Einhaltung von Sicherheitsstandards. Bitte beachten Sie, dass die Verwendung dieses Zubehörs mit einem iPod oder iPhone die Qualität der Funkverbindung beeinträchtigen kann.

Informationen zur BLUETOOTH-Funktion

Was ist die BLUETOOTH-Technologie?

- Die BLUETOOTH-Funktechnologie ermöglicht eine drahtlose Datenkommunikation über kurze Strecken zwischen digitalen Geräten, wie z. B. Mobiltelefonen und Headsets. Die Reichweite der BLUETOOTH-Funktechnologie beträgt ca. 10 m. In der Regel wird eine Verbindung zwischen zwei Geräten hergestellt, manche Geräte können aber auch gleichzeitig mit mehreren Geräten verbunden werden.
- Für die Verbindung ist kein Kabel erforderlich, da es sich bei BLUETOOTH um eine Funktechnologie handelt. Außerdem müssen die Geräte nicht aufeinander weisen, wie z. B. bei der Infrarottechnologie. Sie können ein solches Gerät beispielsweise auch in einer Tasche verwenden.
- Die BLUETOOTH-Technologie ist ein internationaler Standard, der von Millionen von Unternehmen auf der ganzen Welt unterstützt und von zahlreichen Unternehmen weltweit eingesetzt wird.

BLUETOOTH-Kommunikation

- Die Reichweite der BLUETOOTH-Funktechnologie beträgt ca. 10 m. Die maximale Kommunikationsreichweite kann je nach Hindernissen (Personen, Metall, Wände usw.) oder elektromagnetischer Umgebung variieren.
- Die folgenden Bedingungen können die Empfindlichkeit der BLUETOOTH-Kommunikation beeinträchtigen.
 - Zwischen diesem Gerät und dem BLUETOOTH-Gerät befindet sich ein Hindernis, wie z. B. Personen, Metall oder eine Wand.
 - Ein Gerät mit 2,4-GHz-Frequenz, wie z. B. ein WLAN-Gerät, ein schnurloses Telefon oder ein Mikrowellenherd, wird in der Nähe dieses Geräts verwendet.
- Da BLUETOOTH-Geräte und WLANs (IEEE802.11b/g) mit derselben Frequenz arbeiten, kann es zu Interferenzen im Mikrowellenbereich kommen. Daher kann sich die Kommunikationsgeschwindigkeit verringern oder Rauschen und Störungen usw. auftreten, wenn dieses Gerät in der Nähe eines WLAN-Geräts verwendet wird. Gehen Sie in einem solchen Fall folgendermaßen vor.
 - Verwenden Sie dieses Gerät in einem Abstand von mindestens 10 m vom WLAN-Gerät.
 - Wenn dieses Gerät innerhalb von 10 m Entfernung von einem WLAN-Gerät verwendet wird, schalten Sie das WLAN-Gerät aus.
 - Stellen Sie dieses Gerät und das BLUETOOTH-Gerät möglichst nahe beieinander auf.

- Von einem BLUETOOTH-Gerät ausgehende Mikrowellen können den Betrieb von medizinischen Geräten beeinflussen. Schalten Sie dieses Gerät und andere BLUETOOTH-Geräte an folgenden Orten aus. Andernfalls besteht Unfallgefahr.
 - An Orten mit entzündlichen Gasen, in einem Krankenhaus, Zug, Flugzeug oder an einer Tankstelle.
 - In der Nähe von automatischen Türen oder Feuermeldern.
- Dieses Gerät unterstützt dem BLUETOOTH-Standard entsprechende Sicherheitsfunktionen, um die Verbindungssicherheit bei BLUETOOTH-Funkverbindungen zu gewährleisten. Je nach Einstellung bieten diese jedoch möglicherweise keinen ausreichenden Schutz. Seien Sie bei der Kommunikation mit BLUETOOTH-Funktechnologie also vorsichtig.
- Für Sicherheitslücken bei der Übertragung von Informationen während der BLUETOOTH-Kommunikation kann keine Haftung übernommen werden.
- Eine Verbindung mit allen BLUETOOTH-Geräten kann nicht garantiert werden.
 - Für die Authentifizierung benötigen Sie ein Gerät mit BLUETOOTH-Funktion, das dem von BLUETOOTH SIG spezifizierten BLUETOOTH-Standard entspricht.
 - Auch bei Geräten, die dem oben erwähnten BLUETOOTH-Standard entsprechen, kann es vorkommen, dass je nach Funktionen oder Spezifikationen der Geräte keine Verbindung hergestellt werden kann oder sie nicht einwandfrei funktionieren.
 - Wenn Sie freihändig telefonieren, kann je nach Gerät oder Kommunikationsumgebung Störgeräusche zu hören sein.
- Je nach dem Gerät, zu dem eine Verbindung hergestellt werden soll, kann es eine Weile dauern, bis die Kommunikation startet.

Sonstiges

- Je nach dem Zustand der Funkwellen und dem Ort, an dem die Geräte verwendet werden, funktioniert das BLUETOOTH-Gerät u. U. nicht mit Mobiltelefonen.
- Wenn Sie sich nach dem Verwenden des BLUETOOTH-Geräts nicht wohl fühlen, verwenden Sie das BLUETOOTH-Gerät auf keinen Fall weiter. Sollte das Problem bestehen bleiben, wenden Sie sich an Ihren Sony-Händler.

Sollten an Ihrem Gerät Probleme auftreten oder sollten Sie Fragen haben, auf die in dieser Anleitung nicht eingegangen wird, wenden Sie sich bitte an Ihren Sony-Händler.

Wartung

Reinigen der Anschlüsse

Das Gerät funktioniert möglicherweise nicht ordnungsgemäß, wenn die Anschlüsse zwischen dem Gerät und der Frontplatte verschmutzt sind. Um dies zu vermeiden, nehmen Sie die Frontplatte ab (Seite 6) und reinigen Sie die Anschlüsse mit einem Wattestäbchen. Drücken Sie dabei nicht zu fest auf die Anschlüsse. Andernfalls können sie beschädigt werden.

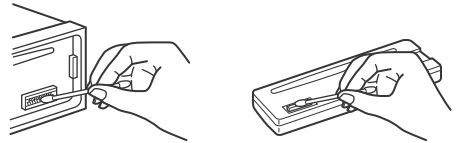

Hinweise

- Schalten Sie aus Sicherheitsgründen vor dem Reinigen der Anschlüsse die Zündung aus und ziehen Sie den Schlüssel aus dem Zündschloss.
- Berühren Sie die Anschlüsse unter keinen Umständen direkt mit den Händen oder einem Metallgegenstand.

Technische Daten

Tuner

FM (UKW)

Empfangsbereich: 87,5 – 108,0 MHz

Antennenanschluss:

Anschluss für Außenantenne

Zwischenfrequenz: 25 kHz

Nutzbare Empfindlichkeit: 8 dBf

Trennschärfe: 75 dB bei 400 kHz

Signal-Rauschabstand: 80 dB (stereo)

Kanaltrennung: 50 dB bei 1 kHz

Frequenzgang: 20 – 15.000 Hz

MW/LW

Empfangsbereich:

MW: 531 – 1.602 kHz

LW: 153 – 279 kHz

Antennenanschluss:

Anschluss für Außenantenne

Zwischenfrequenz:

9.124,5 kHz oder 9.115,5 kHz/4,5 kHz

Empfindlichkeit: MW: 26 µV, LW: 45 µV

CD-Player

Signal-Rauschabstand: 120 dB

Frequenzgang: 10 – 20.000 Hz

Gleichlaufschwankungen: unterhalb der Messgrenze

Entsprechender Codec: MP3 (.mp3) und WMA (.wma)

USB-Player

Schnittstelle: USB (High-Speed)
Maximale Stromstärke: 1 A
Höchstzahl an erkennbaren Titeln: 10.000
Entsprechender Codec:
MP3 (.mp3), WMA (.wma) und WAV (.wav)

Drahtlose Kommunikation

Kommunikationssystem:
BLUETOOTH-Standard Version 3.1
Sendeleistung:
BLUETOOTH-Standard Leistungsklasse 2
(max. +4 dBm)
Maximale Kommunikationsreichweite:
Sichtlinie ca. 10 m*1
Frequenzbereich:
2,4-GHz-Frequenzbereich (2,4000 – 2,4835 GHz)
Modulationsverfahren: FHSS
Kompatible BLUETOOTH-Profile*2:
A2DP (Advanced Audio Distribution Profile) 1.3
AVRCP (Audio Video Remote Control Profile) 1.5
HFP (Handsfree Profile) 1.6
PBAP (Phone Book Access Profile)
SPP (Serial Port Profile)
MAP (Message Access Profile)
HID (Human Interface Device Profile)

*1 Die tatsächliche Reichweite hängt von verschiedenen Faktoren ab, wie z. B. Hindernissen zwischen Geräten, Magnetfeldern um einen Mikrowellenherd, statischer Elektrizität, Empfangsempfindlichkeit, Leistung der Antenne, Betriebssystem, Softwareanwendung usw.

*2 BLUETOOTH-Standardprofile geben den Zweck der BLUETOOTH-Kommunikation zwischen den Geräten an.

Endverstärker

Ausgänge: Lautsprecherausgänge
Lautsprecherimpedanz: 4 – 8 Ohm
Maximale Ausgangsleistung: 55 W × 4 (an 4 Ohm)

Allgemeines

Ausgänge:
Audioausgänge (vorne, hinten, tiefsttonlautsprecher)
Steueranschluss für Motorantenne/
Endverstärker (REM OUT)
Eingänge:
Fernbedienungseingang
Antenneneingang
MIC-Eingang
AUX-Eingangsbuchse (Stereominibuchse)
USB-Anschluss
Betriebsspannung: 12 V Gleichstrom, Autobatterie
(negative Erdung)
Abmessungen:
ca. 178 mm × 50 mm × 177 mm (B/H/T)
Einbaumaße:
ca. 182 mm × 53 mm × 160 mm (B/H/T)
Gewicht: ca. 1,2 kg

Lieferumfang:
Hauptgerät (1)
Mikrofon (1)
Montageteile und Anschlusszubehör (1 Satz)

Ihr Händler führt unter Umständen nicht alle der oben genannten Zubehörteile. Fragen Sie Ihren Händler nach ausführlichen Informationen.

Änderungen, die dem technischen Fortschritt dienen, bleiben vorbehalten.

Urheberrechte

Der Bluetooth®-Schriftzug und die Bluetooth-Logos sind eingetragene Markenzeichen und Eigentum von Bluetooth SIG, Inc., und ihre Verwendung durch die Sony Corporation erfolgt in Lizenz. Andere Markenzeichen und Produktnamen sind Eigentum der jeweiligen Rechteinhaber.

Das N-Zeichen ist ein Markenzeichen oder eingetragenes Markenzeichen von NFC Forum, Inc. in den Vereinigten Staaten und anderen Ländern.

Windows Media ist ein eingetragenes Markenzeichen oder Markenzeichen der Microsoft Corporation in den USA und/oder anderen Ländern.

Dieses Produkt ist durch bestimmte gewerbliche Schutz- und Urheberrechte der Microsoft Corporation geschützt. Die Verwendung oder der Vertrieb derartiger Technologie außerhalb dieses Produkts ohne eine Lizenz von Microsoft oder einer autorisierten Microsoft-Niederlassung ist untersagt.

iPhone, iPod, iPod classic, iPod nano und iPod touch sind Markenzeichen der Apple Inc., die in den USA und anderen Ländern eingetragen sind. App Store ist eine Dienstleistungsmarke von Apple Inc.

MPEG Layer-3 Audiocodierttechnologie und Patente lizenziert von Fraunhofer IIS und Thomson.

Google, Google Play und Android sind Marken von Google Inc.

Störungsbehebung

Anhand der folgenden Checkliste können Sie die meisten Probleme, die möglicherweise an Ihrem Gerät auftreten, selbst beheben. Bevor Sie die folgende Checkliste durchgehen, überprüfen Sie bitte zunächst, ob Sie das Gerät richtig angeschlossen und bedient haben. Einzelheiten zum Gebrauch der Sicherung und zum Abnehmen des Geräts vom Armaturenbrett finden Sie in der mit diesem Gerät gelieferten Installations-/Anschlussanleitung. Wenn das Problem sich nicht beheben lässt, besuchen Sie die Support-Website, die auf der hinteren Umschlagseite angegeben ist.

Allgemeines

Es ist kein Ton zu hören.

- Der Fader-Regler [FADER] ist nicht für ein 2-Lautsprecher-System eingestellt.

Kein Signalton ertönt.

- Ein gesondert erhältlicher Endverstärker ist angeschlossen und Sie verwenden nicht den integrierten Verstärker.

Der Speicherinhalt wurde gelöscht.

- Das Stromversorgungskabel wurde gelöst, die Verbindung zur Batterie besteht nicht mehr oder das Kabel bzw. die Batterie ist falsch angeschlossen.

Gespeicherte Sender und die korrekte Uhrzeit werden gelöscht.

Die Sicherung ist durchgebrannt.

Störgeräusche sind zu hören, wenn der Zündschlüssel gedreht wird.

- Die Leitungen sind nicht korrekt an den Stromanschluss für Zubehörgeräte angeschlossen.

Das Gerät wechselt während der Wiedergabe bzw. des Radioempfangs in den Demo-Modus.

- Wenn [DEMO-ON] eingestellt ist und 5 Minuten lang keine Funktion ausgeführt wird, wechselt das Gerät in den Demo-Modus.
 - Stellen Sie [DEMO-OFF] ein (Seite 20).

Die Anzeige wird ausgeblendet bzw. erscheint nicht im Display.

- Der Dimmer ist auf [DIM-ON] eingestellt (Seite 20).
- Die Anzeige wird ausgeblendet, wenn Sie OFF gedrückt halten.
 - Drücken Sie OFF am Gerät erneut, bis die Anzeige eingeblendet wird.
- Die Anschlüsse sind verschmutzt (Seite 23).

Die Funktionstasten funktionieren nicht. Die CD lässt sich nicht auswerfen.

- Drücken Sie AF/TA/PTY und  (Zurück)/MODE länger als 2 Sekunden, um das Gerät zurückzusetzen. Der Speicherinhalt wird gelöscht. Setzen Sie das Gerät aus Sicherheitsgründen nicht beim Fahren zurück.

Radioempfang

Sender lassen sich nicht empfangen.

Der Ton ist stark gestört.

- Die Verbindung wurde nicht richtig hergestellt.
 - Prüfen Sie die Verbindung der Autoantenne.
 - Wenn die Motorantenne nicht automatisch ausgefahren wird, prüfen Sie die Verbindung der Motorantennen-Steuerleitung.

Gespeicherte Sender lassen sich nicht einstellen.

- Das Sendesignal ist zu schwach.

RDS

Der Sendersuchlauf (SEEK) startet nach ein paar Sekunden Radioempfang.

- Der Sender ist kein Verkehrsfunksender (TP) oder die Sendesignale sind zu schwach.
 - Deaktivieren Sie TA (Seite 10).

Es sind keine Verkehrsdurchsagen zu hören.

- Aktivieren Sie TA (Seite 10).
- Der Sender sendet keine Verkehrsdurchsagen, obwohl es sich um einen Verkehrsfunksender (TP) handelt.
 - Stellen Sie einen anderen Sender ein.

Bei der PTY-Funktion wird [- - - - -] angezeigt.

- Der aktuelle Sender ist kein RDS-Sender.
- Es wurden keine RDS-Daten empfangen.
- Der Sender gibt den Programmtyp nicht an.

Der Programmnamenname blinkt.

- Für den aktuellen Sender gibt es keine Alternativfrequenz.
 - Drücken Sie SEEK +/-, solange der Programmnamenname blinkt. [PI SEEK] wird angezeigt und das Gerät beginnt dann mit der Suche nach einer Frequenz mit denselben PI-Daten (Programmnamenname).

CD-Wiedergabe

Die CD lässt sich nicht abspielen.

- Die CD ist beschädigt oder verschmutzt.
- Die CD-R/CD-RW ist nicht als Audio-CD konzipiert (Seite 21).

MP3-/WMA-Dateien können nicht wiedergegeben werden.

- Die CD ist nicht mit dem MP3-/WMA-Format bzw. der Version kompatibel. Einzelheiten zu abspielbaren CDs und den Formaten finden Sie auf der Support-Website.

Es dauert länger, bis die Wiedergabe von MP3-/WMA-Dateien beginnt.

- Bei folgenden CDs dauert es länger, bis die Wiedergabe beginnt:
 - CDs mit einer komplizierten Datei-/Ordnerstruktur.
 - Multisession-CDs.
 - CDs, zu denen noch Daten hinzugefügt werden können.

Tonsprünge treten auf.

- Die CD ist beschädigt oder verschmutzt.

USB-Wiedergabe

Sie können über einen USB-Hub nichts wiedergeben lassen.

- Dieses Gerät kann keine USB-Geräte erkennen, die über einen USB-Hub angeschlossen sind.

Es dauert länger, bis an einem USB-Gerät die Wiedergabe beginnt.

- Die Dateien auf dem USB-Gerät befinden sich in einer komplizierten Datei-/Ordnerstruktur.

Der Ton setzt aus.

- Bei einer hohen Bitrate von über 320 Kbps kommt es möglicherweise zu Tonaussetzern.

Der Name der Anwendung entspricht nicht der tatsächlichen Anwendung in App Remote.

- Starten Sie die Anwendung von der Anwendung „App Remote“ aus erneut.

NFC-Funktion

Die One-Touch-Verbindung (NFC) ist nicht möglich.

- Das Smartphone reagiert nicht, wenn die Geräte aneinandergelassen werden.
 - Vergewissern Sie sich, dass die NFC-Funktion am Smartphone eingeschaltet ist.
 - Halten Sie das N-Zeichen des Smartphones näher an das N-Zeichen dieses Geräts.
 - Wenn sich das Smartphone in einem Etui befindet, nehmen Sie es heraus.
- Die NFC-Empfangsempfindlichkeit hängt vom Gerät ab.
Wenn die One-Touch-Verbindung mit dem Smartphone mehrere Male fehlschlägt, stellen Sie die BLUETOOTH-Verbindung manuell her.

BLUETOOTH-Funktion

Das zu verbindende Gerät kann dieses Gerät nicht erkennen.

- Schalten Sie dieses Gerät in den Bereitschaftsmodus für das Pairing, bevor Sie das Pairing vornehmen.
- Während eine Verbindung zu einem BLUETOOTH-Gerät besteht, kann dieses Gerät von keinem anderen Gerät erkannt werden.
 - Trennen Sie die aktuelle Verbindung und lassen Sie dann vom anderen Gerät aus nach diesem Gerät suchen.
- Schalten Sie die BLUETOOTH-Signalausgabe ein, wenn das Pairing bereits erfolgt ist (Seite 8).

Es kann keine Verbindung hergestellt werden.

- Die Verbindungsherstellung kann nur von einem Gerät aus gesteuert werden (diesem Gerät oder dem BLUETOOTH-Gerät).
 - Stellen Sie von einem BLUETOOTH-Gerät aus eine Verbindung zu diesem Gerät her oder umgekehrt.

Der Name des erkannten Geräts wird nicht angezeigt.

- Je nach dem Status des anderen Geräts wird der Name möglicherweise nicht angezeigt.

Es ist kein Rufzeichen zu hören.

- Stellen Sie, wenn ein Anruf eingeht, die Lautstärke durch Drehen des Steuerreglers ein.
- Je nach dem verbundenen Gerät wird das Rufzeichen möglicherweise nicht richtig übertragen.
 - Setzen Sie [RINGTONE] auf [1] (Seite 20).
- Die Frontlautsprecher sind nicht an dieses Gerät angeschlossen.
 - Schließen Sie die Frontlautsprecher an dieses Gerät an. Das Rufzeichen wird nur über die Frontlautsprecher ausgegeben.

Die Stimme des Gesprächsteilnehmers ist nicht zu hören.

- Die Frontlautsprecher sind nicht an dieses Gerät angeschlossen.
 - Schließen Sie die Frontlautsprecher an dieses Gerät an. Die Stimme des Gesprächsteilnehmers wird nur über die Frontlautsprecher ausgegeben.

Ihr Gesprächspartner teilt Ihnen mit, dass die Lautstärke zu hoch oder zu niedrig ist.

- Verringern oder erhöhen Sie die Lautstärke, indem Sie die Mikrofonverstärkung einstellen (Seite 15).

Bei Telefongesprächen ist ein Echo oder Rauschen zu hören.

- Verringern Sie die Lautstärke.
- Setzen Sie den EC/NC-Modus auf [EC/NC-1] oder [EC/NC-2] (Seite 15).
- Wenn Umgebungsgeräusche das Telefongespräch überlagern, versuchen Sie, diese Geräusche zu reduzieren.
Beispiel: Wenn das Fenster geöffnet ist und Straßenlärm usw. hereindringt, schließen Sie das Fenster. Wenn eine Klimaanlage laut ist, drehen Sie diese herunter.

Es besteht keine Verbindung zum Telefon.

- Während der BLUETOOTH-Audiowiedergabe lässt sich auch durch Drücken von CALL keine Verbindung zum Mobiltelefon herstellen.
 - Stellen Sie die Verbindung vom Mobiltelefon aus her.

Die Tonqualität beim Telefonieren ist nicht gut.

- Die Tonqualität beim Telefonieren hängt von den Empfangsbedingungen des Mobiltelefons ab.
 - Fahren Sie bei schlechtem Empfang mit dem Auto an eine Stelle, an der der Empfang für das Mobiltelefon besser ist.

Die Lautstärke des verbundenen Audiogeräts ist zu niedrig (hoch).

- Der Lautstärkepegel variiert je nach Audiogerät.
 - Stellen Sie am verbundenen Audiogerät oder an diesem Gerät die Lautstärke ein.

Der Ton setzt während der Wiedergabe mit einem BLUETOOTH-Audiogerät aus.

- Verringern Sie den Abstand zwischen diesem Gerät und dem BLUETOOTH-Audiogerät.
- Wenn sich das BLUETOOTH-Audiogerät in einem Etui befindet, das die Signalübertragung stört, nehmen Sie das Audiogerät während des Betriebs aus dem Etui.
- In der Nähe werden einige BLUETOOTH- oder andere Geräte verwendet, die Funkwellen ausstrahlen.
 - Schalten Sie die anderen Geräte aus.
 - Erhöhen Sie den Abstand zu den anderen Geräten.
- Der Wiedergabeton setzt kurz aus, wenn die Verbindung zwischen diesem Gerät und dem Mobiltelefon hergestellt wird. Dies ist keine Fehlfunktion.

Das verbundene BLUETOOTH-Audiogerät lässt sich nicht steuern.

- Überprüfen Sie, ob das verbundene BLUETOOTH-Audiogerät das Profil AVRCP unterstützt.

Einige Funktionen stehen nicht zur Verfügung.

- Vergewissern Sie sich, dass das verbundene Gerät die betreffenden Funktionen unterstützt.

Ein Anruf wird unbeabsichtigt entgegengenommen.

- Das verbundene Telefon ist so eingestellt, dass Anrufe automatisch entgegengenommen werden.

Das Pairing ist wegen einer Zeitlimitüberschreitung fehlgeschlagen.

- Je nach dem verbundenen Gerät ist das Zeitlimit für das Pairing sehr kurz.
 - Versuchen Sie, das Pairing in der vorgegebenen Zeit abzuschließen.

Die BLUETOOTH-Funktion lässt sich nicht verwenden.

- Schalten Sie das Gerät aus, indem Sie OFF mehr als 2 Sekunden lang drücken, und schalten Sie das Gerät dann wieder ein.

Bei einem Anruf über die Freisprecheinrichtung wird über die Lautsprecher des Fahrzeugs kein Ton ausgegeben.

- Wenn der Ton über das Mobiltelefon ausgegeben wird, stellen Sie dieses so ein, dass der Ton über die Lautsprecher des Fahrzeugs ausgegeben wird.

Der Name der Anwendung entspricht nicht der tatsächlichen Anwendung in App Remote.

- Starten Sie die Anwendung von der Anwendung „App Remote“ aus erneut.

Beim Ausführen der Anwendung „App Remote“ über BLUETOOTH wechselt das Display automatisch zu [BT AUDIO].

- Die Anwendung „App Remote“ oder die BLUETOOTH-Funktion ist fehlgeschlagen.
 - Führen Sie die Anwendung erneut aus.

Fehleranzeigen/Meldungen

ERROR

- Die CD ist verschmutzt oder falsch herum eingelegt.
 - Reinigen Sie die CD bzw. legen Sie sie korrekt ein.
- Eine leere CD wurde eingelegt.
- Die CD kann aufgrund eines Problems nicht wiedergegeben werden.
 - Legen Sie eine andere CD ein.
- Das USB-Gerät wurde nicht automatisch erkannt.
 - Schließen Sie es erneut an.
- Drücken Sie ▲ und nehmen Sie die CD heraus.

HUB NO SUPRT (Hubs nicht unterstützt)

- Ein USB-Hub wird von diesem Gerät nicht unterstützt.

IPD STOP (iPod-Stopp)

- Wenn die Wiedergabewiederholung nicht eingestellt ist, stoppt die Wiedergabe nach dem letzten Titel im Album.
Die Musikanwendung auf dem iPod/iPhone wurde beendet.
 - Drücken Sie PAUSE, um die Wiedergabe erneut zu starten.

NO AF (keine Alternativfrequenzen)

- Für den aktuellen Sender gibt es keine Alternativfrequenz.
 - Drücken Sie SEEK +/-, solange der Programmname blinkt. Das Gerät beginnt dann mit der Suche nach einer Frequenz mit denselben PI-Daten (Programmkennung). [PI SEEK] wird angezeigt.

NO DEV (kein Gerät)

- [USB] wurde als Tonquelle ausgewählt, aber es ist kein USB-Gerät angeschlossen. Ein USB-Gerät oder ein USB-Kabel wurde während der Wiedergabe von diesem Gerät getrennt.
 - Schließen Sie unbedingt ein USB-Gerät und USB-Kabel an.

NO MUSIC

- Die CD bzw. das USB-Gerät enthält keine Musikdateien.
 - Legen Sie eine Musik-CD ein.
 - Schließen Sie ein USB-Gerät an, das eine Musikdatei enthält.

NO TP (keine Verkehrsfunksender)

- Das Gerät sucht weiter nach verfügbaren Verkehrsfunksendern (TP).

OVERLOAD

- Das USB-Gerät ist überlastet.
 - Trennen Sie das USB-Gerät von diesem Gerät und wechseln Sie mit SRC die Tonquelle.
 - Am USB-Gerät liegt ein Fehler vor oder ein nicht unterstütztes Gerät ist angeschlossen.

PUSH EJT (Auswurf Taste drücken)

- Die CD lässt sich nicht auswerfen.
 - Drücken Sie ▲ (Auswerfen).

READ

- Das Gerät liest gerade alle Titel- und Albuminformationen von der CD ein.
 - Bitte warten Sie, bis das Einlesen abgeschlossen ist. Die Wiedergabe beginnt danach automatisch. Je nach CD-Struktur kann das Einlesen länger als eine Minute dauern.

USB NO SUPRT (USB nicht unterstützt)

- Das angeschlossene USB-Gerät wird nicht unterstützt.
 - Einzelheiten zur Kompatibilität Ihres USB-Geräts finden Sie auf der Support-Website.

[L L L L] oder [7 7 7 7]

- Sie sind beim Rückwärts- oder Vorwärtssuchen am Anfang bzw. Ende der CD angelangt und können nicht weitersuchen.

[_]

- Das Zeichen lässt sich nicht anzeigen.

BLUETOOTH-Funktion:

BT BUSY (BLUETOOTH-Funktion belegt)

- Auf das Telefonbuch und die Rufliste des Mobiltelefons kann von diesem Gerät aus nicht zugegriffen werden.
 - Warten Sie eine Weile und versuchen Sie es dann erneut.

ERROR

- Die BT-Initialisierung ist fehlgeschlagen.
- Auf das Telefonbuch konnte nicht zugegriffen werden.
- Der Inhalt des Telefonbuchs wurde während des Zugriffs auf das Mobiltelefon geändert.
 - Greifen Sie erneut auf das Telefonbuch im Mobiltelefon zu.

MEM FAILURE (Speicherfehler)

- Das Speichern des Kontakts in der Kurzwahl dieses Geräts ist fehlgeschlagen.
 - Vergewissern Sie sich, dass die zu speichernde Nummer richtig ist (Seite 14).

MEMORY BUSY

- Auf diesem Gerät werden gerade Daten gespeichert.
 - Warten Sie, bis der Speichervorgang abgeschlossen ist.

NO DEV (kein Gerät)

- Sie versuchen, ein BLUETOOTH-Audiogerät als Tonquelle auszuwählen, aber es besteht keine Verbindung zu einem BLUETOOTH-Audiogerät. Die Verbindung zum BLUETOOTH-Audiogerät wurde während eines Anrufs getrennt.
 - Stellen Sie eine Verbindung zu einem BLUETOOTH-Audiogerät her.
- Sie versuchen, ein BLUETOOTH-Telefon als Tonquelle auszuwählen, aber es besteht keine Verbindung zu einem Mobiltelefon. Die Verbindung zum Mobiltelefon wurde während eines Anrufs getrennt.
 - Stellen Sie eine Verbindung zu einem Mobiltelefon her.

P EMPTY (Kurzwahlnummer leer)

- Es sind keine Kurzwahlnummern gespeichert.

UNKNOWN

- Der Name oder die Telefonnummer kann bei der Suche im Telefonbuch oder in der Rufliste nicht angezeigt werden.

WITHHELD

- Der Anrufer hat die Telefonnummernanzeige unterdrückt.

Beim Verwenden von App Remote:

APP ----- (Anwendung)

- Die Verbindung zur Anwendung wurde nicht hergestellt.
 - Stellen Sie die iPhone-Verbindung erneut her.

APP DISCNCT (Keine Verbindung mit Anwendung)

- Die App Remote-Verbindung wurde nicht hergestellt.
 - Stellen Sie die App Remote-Verbindung her (Seite 16).

APP MENU (Anwendungsmenü)

- Die Tastenfunktion steht nicht zur Verfügung, solange ein Menü am iPhone/Android-Mobiltelefon geöffnet ist.
 - Schließen Sie das Menü am iPhone/Android-Mobiltelefon.

APP NO DEV (kein Gerät mit Anwendung)

- Es wurde keine Verbindung zum Gerät mit der installierten Anwendung hergestellt.
 - Schließen Sie das Gerät an und stellen Sie dann die iPhone-Verbindung her.

APP SOUND (Klang der Anwendung)

- Die Tastenfunktion steht nicht zur Verfügung, solange ein Klang-Menü am iPhone/Android-Mobiltelefon geöffnet ist.
 - Schließen Sie das Klang-Menü am iPhone/Android-Mobiltelefon.

OPEN APP (Anwendung öffnen)

- Die Anwendung „App Remote“ läuft nicht.
 - Starten Sie die iPhone-Anwendung.

Wenn sich das Problem mit diesen Abhilfemaßnahmen nicht beheben lässt, wenden Sie sich an einen Sony-Händler.

Wenn Sie das Gerät aufgrund einer Störung bei der CD-Wiedergabe zur Reparatur bringen, bringen Sie bitte auch die CD mit, die eingelegt war, als das Problem zum ersten Mal auftrat.

Pour plus de sécurité, installez cet appareil dans le tableau de bord de votre véhicule.
Pour de plus amples informations sur l'installation et les raccordements, reportez-vous au manuel d'installation et de raccordement fourni.

Fabriqué en Thaïlande

Propriétés des diodes laser

- Durée d'émission : ininterrompue
- Puissance du laser : inférieure à 53,3 μ W
(Cette puissance correspond à la valeur mesurée à une distance de 200 mm de la surface de la lentille de l'objectif du bloc de saisie optique avec une ouverture de 7 mm.)

La plaque signalétique reprenant la tension d'alimentation, etc. se trouve sur le dessous du châssis.



Par la présente, Sony Corp. déclare que l'appareil MEX-N5000BT est conforme aux exigences essentielles et aux autres dispositions pertinentes de la Directive 1999/5/CE.

Pour toute information complémentaire, veuillez consulter l'URL suivante :
<http://www.compliance.sony.de/>

Avis à l'attention des clients : les informations suivantes s'appliquent uniquement aux appareils vendus dans des pays qui appliquent les directives de l'Union Européenne

Fabricant : Sony Corporation, 1-7-1 Konan Minato-ku Tokyo, 108-0075 Japon

Pour toute question relative à la conformité des produits dans l'UE : Sony Deutschland GmbH, Hedelfinger Strasse 61, 70327 Stuttgart, Allemagne

Avertissement au cas où le contact de votre voiture ne dispose pas d'une position ACC

Veillez à activer la fonction AUTO OFF (arrêt automatique) (page 18). L'appareil s'éteint alors complètement et automatiquement à l'issue d'un délai défini une fois l'appareil mis hors tension, afin d'éviter que la batterie ne se décharge. Si vous n'activez pas la fonction AUTO OFF (arrêt automatique), appuyez sur la touche (OFF) et maintenez-la enfoncée jusqu'à ce que l'affichage disparaisse chaque fois que vous coupez le contact.

Remarques sur la fonction BLUETOOTH

Attention

SONY NE PEUT EN AUCUN CAS ETRE TENU RESPONSABLE DE TOUT DOMMAGE DIRECT OU INDIRECT OU DE TOUT AUTRE DOMMAGE, Y COMPRIS, SANS LIMITATION, TOUTE PERTE DE REVENU, DE DONNEES, D'UTILISATION DU PRODUIT OU DE TOUT EQUIPEMENT ASSOCIE, DU TEMPS D'ARRET LIE A OU DECOULANT DE L'UTILISATION DE CE PRODUIT, MATERIEL ET/OU LOGICIEL.

NOTIFICATION IMPORTANTE !

Utilisation efficace et en sécurité

Les modifications ou changements apportés à cet appareil, qui ne sont pas approuvés expressément par Sony, peuvent annuler le droit d'utilisation de l'appareil.

Veuillez vérifier les exceptions, dues à des exigences ou limitations nationales, relatives aux appareils BLUETOOTH avant d'utiliser ce produit.

Conduite

Vérifiez la législation et la réglementation en vigueur concernant l'utilisation des téléphones mobiles et des appareils mains libres dans les endroits où vous circulez.

Soyez toujours très attentif au volant et garez-vous avant d'effectuer ou de répondre à un appel si les conditions de circulation l'exigent.

Connexion à d'autres périphériques

Avant de connecter un autre périphérique, lisez attentivement son mode d'emploi pour plus de détails concernant les instructions de sécurité.

Exposition aux fréquences radio

Les signaux RF peuvent perturber des systèmes électroniques automobiles mal installés ou insuffisamment protégés, tels que les systèmes d'injection électronique, les dispositifs d'antiblocage de frein électroniques (ABS), les systèmes de contrôle de vitesse électroniques ou les systèmes airbag. Veuillez confier l'installation ou l'entretien de cet appareil au constructeur ou au concessionnaire de votre véhicule. Une installation défectueuse ou un entretien mal fait peut être dangereux et annuler toute garantie concernant cet appareil.

Vérifiez auprès du constructeur de votre véhicule que l'utilisation de votre téléphone mobile ne risque pas d'affecter les systèmes électroniques embarqués.

Vérifiez régulièrement que tous les périphériques sans fil installés dans votre véhicule sont bien montés et fonctionnent correctement.

Appels d'urgence

Cet appareil mains libres BLUETOOTH et l'appareil électronique connecté au système mains libres fonctionnent grâce à des signaux radio, des réseaux mobiles et terrestres, ainsi que grâce à des fonctions programmées par l'utilisateur, qui ne peuvent garantir la connexion dans toutes les conditions.

Par conséquent, ne vous reposez pas uniquement sur les périphériques électroniques pour vos communications importantes (telles que les urgences médicales).

Rappelez-vous que pour passer ou recevoir des appels, le périphérique mains libres et le périphérique électronique connecté à celui-ci doivent être activés dans une zone de service dans laquelle la puissance des signaux cellulaires est adaptée.

Les appels d'urgence peuvent ne pas être possibles sur tous les téléphones mobiles ou lorsque certains services de réseau ou certaines fonctions du téléphone sont utilisés.

Consultez votre fournisseur de service local pour plus de renseignements.

Table des matières

Emplacement des composants et des commandes.....	5
--	---

Préparation

Retrait de la façade.....	6
Réglage de l'horloge.....	7
Préparation d'un périphérique BLUETOOTH.....	7
Connexion d'un iPod/périphérique USB.....	9
Connexion d'un autre appareil audio portable.....	9

Utilisation de la radio

Utilisation de la radio.....	10
Utilisation du système RDS (Système de radiocommunication de données).....	10

Lecture

Lecture d'un disque.....	11
Lecture d'un iPod/périphérique USB.....	11
Lecture d'un périphérique BLUETOOTH.....	12
Recherche et lecture de pages.....	12

Appel en mains libres

Réception d'un appel.....	13
Emission d'un appel.....	13
Opérations réalisables pendant un appel.....	14

Fonctions utiles

App Remote avec iPhone/ téléphone Android.....	15
---	----

Réglages

Désactivation du mode DEMO.....	17
Réglages de base.....	17
Configuration GENERAL.....	18
Configuration SOUND.....	18
EQ10 PRESET.....	18
EQ10 SETTING.....	18
POSITION (position d'écoute).....	18
RB ENH (accentuateur de graves arrière).....	19
SW DIREC (connexion directe du caisson de graves).....	19
Configuration DISPLAY.....	19
COLOR (couleur prédéfinie - Eclairage en couleur dynamique).....	20
CUSTOM-C (couleur personnalisée).....	20
SND SYNC (synchronisation du son).....	20
WHT MENU (menu blanc).....	20
START-WHT (démarrage en blanc).....	20

Configuration BT (BLUETOOTH).....	20
BT INIT (réinitialisation BLUETOOTH).....	20
Configuration APP REM (App Remote).....	20

Informations complémentaires

Précautions.....	21
Entretien.....	23
Spécifications.....	23
Dépannage.....	25

Emplacement des composants et des commandes

Appareil principal

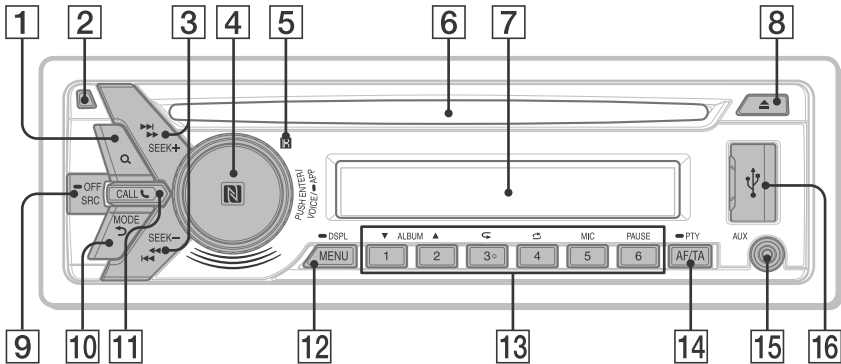

La touche numérique 3/↺ (répétition) inclut un point tactile.

1 Q (Rechercher) (page 12)

Permet d'accéder au mode de recherche pendant la lecture.

2 Touche de déverrouillage de la façade

3 SEEK +/-

Permettent de régler des stations automatiquement. Appuyez sur la touche et maintenez-la enfoncée pour rechercher une station manuellement.

◀◀/▶▶ (Préc./Suiv.)

◀◀/▶▶ (Retour rapide/Avance rapide)

4 Molette de réglage

Tournez cette commande pour régler le niveau du volume.

ENTER

Permet d'accéder à l'élément sélectionné. Appuyez sur SRC, tournez, puis appuyez pour changer de source.

VOICE (page 14)

Activez la composition vocale.

Lorsque la fonction App Remote est activée, la reconnaissance vocale est activée (téléphone Android™ uniquement).

-APP

Maintenez-la enfoncée pendant plus de 2 secondes pour établir la connexion à la fonction App Remote (connexion).

Repère en forme de lettre N

Touchez la molette de réglage avec le téléphone Android pour établir une connexion BLUETOOTH.

5 Récepteur de la télécommande

6 Fente d'insertion des disques

7 Fenêtre d'affichage

8 ▲ (Ejecter le disque)

9 SRC (Source)

Permet de mettre l'appareil sous tension. Permet aussi de changer de source.

-OFF

Appuyez sur la touche et maintenez-la enfoncée pendant 1 seconde pour mettre l'appareil hors tension.

Appuyez sur la touche et maintenez-la enfoncée pendant plus de 2 secondes pour mettre l'appareil hors tension et pour faire disparaître l'affichage.

10 ↶ (Retour)

Permet de revenir à l'affichage précédent.

MODE (page 10, 12, 15)

11 CALL ☎

Permet d'accéder au menu d'appel. Permet de recevoir/terminer un appel.

Appuyez sur la touche et maintenez-la enfoncée pendant plus de 2 secondes pour permuter le signal BLUETOOTH.

12 MENU

Permet d'ouvrir le menu de configuration.

-DSP/L (Affichage)

Appuyez sur la touche et maintenez-la enfoncée, puis appuyez pour modifier les rubriques d'affichage.

13 Touches numériques (1 à 6)

Permettent de recevoir les stations radio mémorisées. Appuyez sur la touche et maintenez-la enfoncée pour mémoriser des stations.

Permettent aussi d'appeler un numéro de téléphone mémorisé. Appuyez sur la touche et maintenez-la enfoncée pour mémoriser un numéro de téléphone.

ALBUM ▼/▲

Permettent de sauter un album pour le périphérique audio. Appuyez sur la touche et maintenez-la enfoncée pour sauter des albums en continu.

↻ (Répéter)

🎲 (Aléatoire)

MIC (page 15)

PAUSE

14 AF (Fréquences alternatives)/TA (Messages de radioguidage)

Réglage de AF et TA.

-PTY (Type d'émission)

Appuyez sur la touche et maintenez-la enfoncée pour sélectionner PTY en RDS.

15 Prise d'entrée AUX

16 Port USB

Préparation

Retrait de la façade

Vous pouvez retirer la façade de cet appareil pour le protéger du vol.

1 Appuyez sur la touche OFF ① et maintenez-la enfoncée.

L'appareil est mis hors tension.

2 Appuyez sur la touche de déverrouillage de la façade ②, puis retirez cette dernière en la tirant vers vous.

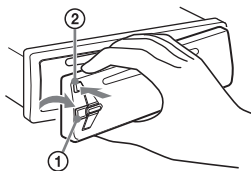

Alarme d'avertissement

Si vous mettez la clé de contact en position OFF sans retirer la façade, l'alarme d'avertissement retentit pendant quelques secondes. L'alarme retentit uniquement lorsque l'amplificateur intégré est utilisé.

Numéros de série

Vérifiez que les numéros de série au bas de l'appareil et à l'arrière de la façade correspondent. Sinon, vous ne pouvez pas procéder au pairage BLUETOOTH et à la connexion/déconnexion par NFC.

Installation de la façade

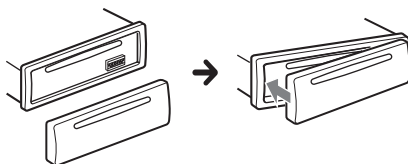

Réglage de l'horloge

- 1 Appuyez sur la touche MENU, tournez la molette de réglage pour sélectionner [GENERAL], puis appuyez dessus.
- 2 Tournez la molette de réglage pour sélectionner [CLOCK-ADJ], puis appuyez dessus.
L'indication des heures clignote.
- 3 Tournez la molette de réglage pour régler l'heure et les minutes.
Appuyez sur SEEK +/- pour déplacer l'indication numérique.
- 4 Une fois les minutes réglées, appuyez sur MENU.
La configuration est terminée et l'horloge démarre.

Pour afficher l'horloge, appuyez sur DSPL.

Préparation d'un périphérique BLUETOOTH

Vous pouvez écouter de la musique ou passer des appels en mode mains libres en raccordant un périphérique BLUETOOTH approprié. Pour de plus amples détails sur la connexion, reportez-vous au mode d'emploi fourni avec le périphérique. Avant de raccorder le périphérique, diminuez le volume de cet appareil pour éviter les sons graves.

Pairage et connexion d'un périphérique BLUETOOTH

Lorsque vous connectez un périphérique BLUETOOTH (téléphone mobile, périphérique audio, etc.) pour la première fois, il est nécessaire qu'ils se reconnaissent mutuellement (c'est ce qu'on appelle le « pairage »). Le pairage permet à l'appareil et à d'autres périphériques de se reconnaître mutuellement.



- 1 Placez le périphérique BLUETOOTH à moins de 1 m de cet appareil.
- 2 Appuyez sur la touche CALL, tournez la molette de réglage pour sélectionner [PAIRING], puis appuyez dessus.
☎ clignote.
L'appareil passe en mode de veille de pairage.

- 3 Procédez au pairage sur le périphérique BLUETOOTH afin qu'il détecte cet appareil.
- 4 Sélectionnez [Sony Car Audio] sur l'affichage du périphérique BLUETOOTH.
Si [Sony Car Audio] n'apparaît pas, recommencez la procédure à partir de l'étape 2.



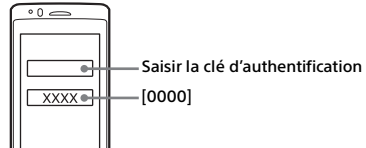

- 5 Si la saisie d'une clé d'authentification* est requise sur le périphérique BLUETOOTH, saisissez [0000].

* Selon le périphérique, la clé d'authentification peut être appelée « code d'authentification », « code PIN », « mot de passe », etc.



Une fois le pairage effectué,  reste allumé.

- 6 Sélectionnez cet appareil sur le périphérique BLUETOOTH pour établir la connexion BLUETOOTH.
 ou  s'allume une fois la connexion établie.

Remarque

Lorsqu'il se connecte à un périphérique BLUETOOTH, cet appareil ne peut pas être détecté par un autre périphérique. Pour permettre la détection, passez en mode de pairage et recherchez l'appareil à partir de l'autre périphérique.

Annulation du pairage

Lorsque cet appareil est païré au périphérique BLUETOOTH, exécutez l'étape 2 pour annuler le mode de pairage.

Connexion à un périphérique BLUETOOTH pairé

Pour utiliser le périphérique une fois le pairing effectué, établissez la connexion à cet appareil. Certains périphériques pairés se connectent automatiquement.



- 1 Appuyez sur la touche CALL, tournez la molette de réglage pour sélectionner [BT SIGNAL], puis appuyez dessus. Vérifiez que s'allume.
- 2 Activez la fonction BLUETOOTH sur le périphérique BLUETOOTH.
- 3 Réglez le périphérique BLUETOOTH afin qu'il se connecte à cet appareil. ou s'allume.

Icônes affichées :

	S'allume quand un téléphone mobile est connecté à l'appareil.
	S'allume quand un périphérique audio est connecté à l'appareil.
	Indique le niveau de puissance du signal du téléphone mobile connecté.

Connexion au dernier périphérique connecté depuis cet appareil

Activez la fonction BLUETOOTH sur le périphérique BLUETOOTH.

Appuyez sur SRC.

Sélectionnez [BT PHONE] ou [BT AUDIO].

Appuyez sur ENTER pour connecter l'appareil au téléphone mobile ou sur PAUSE pour le connecter au périphérique audio.

Remarque

En cours de transmission audio BLUETOOTH en continu, vous ne pouvez pas vous connecter au téléphone mobile depuis cet appareil. Connectez-vous plutôt à cet appareil à partir du téléphone mobile.

Conseil

Avec le signal BLUETOOTH activé : si la clé de contact est réglée en position de marche, cet appareil se reconnecte automatiquement au dernier téléphone mobile connecté.

Installation du micro

Pour plus de détails sur le raccordement du microphone, reportez-vous au guide « Installation/Connexions » fourni.

Connexion à un smartphone par simple contact (NFC)

En touchant la molette de réglage de l'appareil avec un smartphone compatible NFC*, l'appareil est pairé et connecté automatiquement au smartphone.

* NFC (Near Field Communication) est une technologie qui permet la communication sans fil à courte distance entre plusieurs appareils, comme des téléphones mobiles et des étiquettes IC. Grâce à la fonction NFC, la communication des données peut être établie facilement en touchant simplement le symbole correspondant ou l'emplacement désigné sur les appareils compatibles NFC.

Pour un smartphone doté du système d'exploitation Android 4.0 ou d'une version antérieure, le téléchargement de l'application « NFC Easy Connect » disponible sur Google Play™ est obligatoire. Il est possible que l'application ne puisse pas être téléchargée dans certains pays ou certaines régions.

1 Activez la fonction NFC sur le smartphone.

Pour de plus amples détails, reportez-vous au mode d'emploi fourni avec le smartphone.

2 Touchez la zone du repère en forme de lettre N de l'appareil avec la zone du repère en forme de lettre N du smartphone.

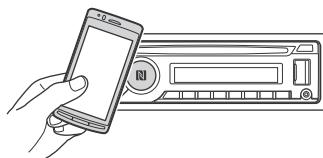

Assurez-vous que s'allume sur l'affichage de l'appareil.

Déconnexion par simple contact

Touchez à nouveau la zone du repère en forme de lettre N de l'appareil avec la zone du repère en forme de lettre N du smartphone.

Remarques

- Lors de la connexion, manipulez le smartphone avec soin pour éviter les rayures.
- La connexion par simple contact n'est pas possible lorsque l'appareil est déjà connecté à un autre appareil compatible NFC. Dans ce cas, déconnectez l'autre appareil et établissez à nouveau la connexion avec le smartphone.

Connexion à un iPhone/iPod (Pairage automatique BLUETOOTH)

Lorsqu'un iPhone/iPod doté d'iOS5 ou d'une version ultérieure est connecté au port USB, l'appareil est païré et connecté automatiquement à l'iPhone/iPod.

Pour activer le pairage automatique BLUETOOTH assurez-vous que l'option [AUTO PAIRING] dans la configuration BT est réglée sur [ON] (page 20).

- 1 Activez la fonction BLUETOOTH sur l'iPhone/iPod.
- 2 Connectez un iPhone/iPod au port USB.

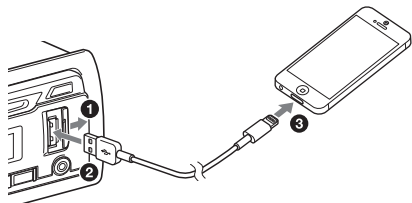

Assurez-vous que le voyant  s'allume sur l'affichage de l'appareil.

Remarques

- Le pairage automatique BLUETOOTH n'est pas possible si l'appareil est déjà connecté à un autre appareil BLUETOOTH. Dans ce cas, déconnectez l'autre appareil, puis connectez à nouveau l'iPhone/iPod.
- Si le pairage automatique BLUETOOTH n'est pas établi, reportez-vous à la section « Préparation d'un périphérique BLUETOOTH » pour plus de détails (page 7).

Connexion d'un iPod/ périphérique USB

- 1 Baissez le volume sur l'appareil.
- 2 Raccordez l'iPod/le périphérique USB à l'appareil.

Pour connecter un iPod/iPhone, utilisez le câble de raccordement USB pour iPod (non fourni).

Connexion à un iPhone 5

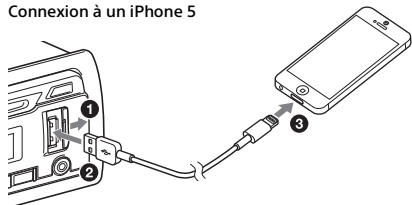

Connexion d'un autre appareil audio portatif

- 1 Mettez l'appareil audio portatif hors tension.
- 2 Baissez le volume sur l'appareil.
- 3 Raccordez l'appareil audio portatif à la prise d'entrée AUX (mini-prise stéréo) de l'appareil à l'aide d'un cordon de raccordement (non fourni)*.

* Veuillez à utiliser une fiche de type droit.

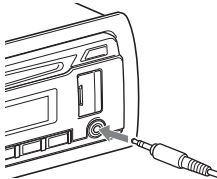

- 4 Appuyez sur SRC pour sélectionner [AUX].

Adaptation du niveau de volume du périphérique connecté aux autres sources

Démarrez la lecture sur l'appareil audio portatif à un niveau de volume modéré et réglez l'appareil sur votre volume d'écoute habituel.

Appuyez sur MENU et tournez la molette de réglage.

Sélectionnez [SOUND] → [AUX VOL] (page 19).

Utilisation de la radio

Utilisation de la radio

Pour écouter la radio, appuyez sur SRC afin de sélectionner [TUNER].

Mémorisation automatique (BTM)

- 1 Appuyez sur la touche **MODE** pour changer de bande (FM1, FM2, FM3, MW ou LW).
- 2 Appuyez sur la touche **MENU**, tournez la molette de réglage pour sélectionner [GENERAL], puis appuyez dessus.
- 3 Tournez la molette de réglage pour sélectionner [BTM], puis appuyez dessus.
L'appareil mémorise les stations sur les touches numériques dans l'ordre des fréquences.

Syntonisation

- 1 Appuyez sur la touche **MODE** pour changer de bande (FM1, FM2, FM3, MW ou LW).
- 2 Procédez à la syntonisation.
Pour effectuer la recherche manuellement Appuyez sur la touche **SEEK +/-** et maintenez-la enfoncée pour localiser la fréquence approximativement, puis appuyez plusieurs fois sur la touche **SEEK +/-** pour régler la fréquence souhaitée avec précision.
Pour effectuer la recherche automatiquement Appuyez sur **SEEK +/-**.
Le balayage s'interrompt lorsque l'appareil capte une station. Répétez cette procédure jusqu'à ce que vous captiez la station souhaitée.

Mémorisation manuelle

- 1 Lorsque vous recevez la station que vous souhaitez mémoriser, appuyez sur une touche numérique (1 à 6) et maintenez-la enfoncée jusqu'à ce que [MEM] apparaisse.

Réception des stations mémorisées

- 1 Sélectionnez la bande, puis appuyez sur une touche numérique (1 à 6).

Utilisation du système RDS (Système de radiocommunication de données)

Réglage des fonctions AF (Fréquences alternatives) et TA (Messages de radioguidage)

AF règle en permanence la station sur le signal le plus fort du réseau et TA propose les messages et les programmes de radioguidage (TP) disponibles.

- 1 Appuyez sur **AF/TA** pour sélectionner [AF-ON], [TA-ON], [AF/TA-ON] ou [AF/TA-OFF].

Mémorisation des stations RDS avec les réglages AF et TA

Vous pouvez présélectionner les stations RDS avec un réglage AF/TA. Réglez AF/TA, puis mémorisez la station à l'aide de la fonction BTM ou manuellement. Si vous effectuez une présélection manuelle, vous pouvez présélectionner aussi des stations non-RDS.

Réception de messages d'urgence

Lorsque la fonction AF ou TA est activée, les messages d'urgence interrompent automatiquement la source sélectionnée en cours de diffusion.

Réglage du niveau de volume pendant la diffusion d'un message de radioguidage

Le niveau sera enregistré dans la mémoire pour les messages de radioguidage suivants, indépendamment du niveau de volume normal.

Ecoute continue d'une émission régionale (REGIONAL)

Lorsque les fonctions AF et REGIONAL sont activées, vous ne basculez pas sur une autre station régionale ayant une fréquence plus puissante. Si vous quittez la zone de réception de cette émission régionale, réglez [REG-OFF] sur la configuration GENERAL en cours de réception FM (page 18). Cette fonction est inopérante au Royaume-Uni et dans certaines autres régions.

Fonction de liaison locale (Royaume-Uni uniquement)

Cette fonction vous permet de sélectionner d'autres stations locales de la région, même si elles ne sont pas associées à vos touches numériques.

En cours de réception FM, appuyez sur une touche numérique (1 à 6) sur laquelle une station locale est mémorisée. Dans les 5 secondes qui suivent, appuyez de nouveau sur la touche numérique de la station locale. Répétez cette procédure jusqu'à ce que vous captiez la station locale souhaitée.

Sélection de types d'émission (PTY)

Utilisez PTY pour afficher ou rechercher le type d'émission souhaité.

1 En cours de réception FM, appuyez sur la touche PTY et maintenez-la enfoncée.

2 Tournez la molette de réglage jusqu'à ce que le type d'émission souhaité apparaisse, puis appuyez dessus.

L'appareil commence à rechercher une station diffusant le type d'émission sélectionné.

Types d'émissions

NEWS (Nouvelles), **AFFAIRS** (Dossiers d'actualité), **INFO** (Informations), **SPORT** (Sports), **EDUCATE** (Education), **DRAMA** (Théâtre), **CULTURE** (Culture), **SCIENCE** (Science), **VARIED** (Divers), **POP M** (Musique pop), **ROCK M** (Musique rock), **EASY M** (Musique légère), **LIGHT M** (Musique classique légère), **CLASSICS** (Musique classique), **OTHER M** (Autres styles de musique), **WEATHER** (Météo), **FINANCE** (Finance), **CHILDREN** (Émissions pour les enfants), **SOCIAL A** (Affaires sociales), **RELIGION** (Religion), **PHONE IN** (Émissions ligne ouverte), **TRAVEL** (Voyage), **LEISURE** (Loisirs), **JAZZ** (Jazz), **COUNTRY** (Musique country), **NATION M** (Musique nationale), **OLDIES** (Musique d'autrefois), **FOLK M** (Musique folk), **DOCUMENT** (Documentaires)

Réglage de CT (Heure)

Les données CT accompagnant la transmission RDS assurent un réglage de l'horloge.

1 Sélectionnez [CT-ON] dans la configuration GENERAL (page 18).

Lecture

Lecture d'un disque

1 Insérez le disque (étiquette vers le haut).

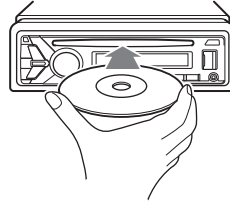

La lecture commence automatiquement.

Lecture d'un iPod/périphérique USB

Dans ce mode d'emploi, « iPod » est utilisé comme terme générique pour désigner les fonctions iPod de l'iPod et l'iPhone, sauf mention contraire dans le texte ou les illustrations.

Pour plus de détails sur la compatibilité de votre iPod, consultez la section « A propos de l'iPod » (page 22) ou visitez le site d'assistance indiqué sur la couverture arrière.

Des périphériques USB de stockage de masse (MSC) (tels qu'un lecteur Flash USB, un lecteur multimédia numérique ou un téléphone Android) compatibles avec la norme USB peuvent être utilisés avec cet appareil.

Selon le lecteur multimédia numérique ou le téléphone Android, il peut être obligatoire de choisir MSC comme mode de connexion USB.

Remarques

- Pour plus de détails sur la compatibilité de votre périphérique USB, visitez le site d'assistance indiqué sur la couverture arrière.
- La lecture des fichiers MP3/WMA/WAV suivants n'est pas prise en charge.
 - fichiers comprimés sans perte
 - fichiers contenant une protection des droits d'auteur
 - fichiers DRM (Gestion des droits numériques)
 - fichiers audio multicanaux

1 Raccordez l'iPod/le périphérique USB au port USB (page 9).

La lecture commence.

Si un périphérique est déjà connecté, lancez la lecture en appuyant sur SRC pour sélectionner [USB] ([IPD] apparaît sur l'affichage lorsque l'iPod est identifié).

2 Réglez le volume sur cet appareil.

Pour arrêter la lecture

Appuyez sur la touche OFF et maintenez-la enfoncée pendant 1 seconde.

Pour retirer le périphérique

Arrêtez la lecture, puis retirez le périphérique.

Avertissement concernant l'iPhone

Lorsque vous connectez l'iPhone via USB, le volume d'appel du téléphone est contrôlé par l'iPhone, et non plus par l'appareil. En cours d'appel, n'augmentez pas le volume de l'appareil par inadvertance, car une fois l'appel terminé vous risqueriez d'être surpris par l'augmentation soudaine du niveau du son.

Utilisation directe d'un iPod (Commande passager)

En cours de lecture, appuyez sur la touche MODE et maintenez-la enfoncée jusqu'à ce que [MODE IPOD] s'affiche pour pouvoir utiliser directement votre iPod.

Notez que le volume peut être réglé uniquement avec l'appareil.

Pour quitter la commande passager

Appuyez sur la touche MODE et maintenez-la enfoncée jusqu'à ce que [MODE AUDIO] apparaisse.

Lecture d'un périphérique BLUETOOTH

Vous pouvez lire du contenu sur un périphérique connecté qui prend en charge BLUETOOTH A2DP (Advanced Audio Distribution Profile).



- 1 Établissez la connexion BLUETOOTH avec le périphérique audio (page 7).
- 2 Appuyez sur SRC pour sélectionner [BT AUDIO].
- 3 Faites fonctionner le périphérique audio pour commencer la lecture.
- 4 Réglez le volume sur cet appareil.

Remarques

- Selon le périphérique audio, ses informations, comme le titre, le numéro de plage/la durée et le statut de lecture peuvent ne pas s'afficher sur cet appareil.
- Même si la source change sur cet appareil, la lecture ne s'interrompt pas sur le périphérique audio.
- [BT AUDIO] n'apparaît pas dans l'affichage lorsque l'application « App Remote » est en cours d'exécution via la fonction BLUETOOTH.

Adaptation du niveau de volume du périphérique BLUETOOTH aux autres sources

Démarrez la lecture sur le périphérique audio BLUETOOTH à un niveau de volume modéré et réglez l'appareil sur votre volume d'écoute habituel. Appuyez sur MENU et tournez la molette de réglage.

Sélectionnez [SOUND] → [BTA VOL] (page 19).

Recherche et lecture de plages

Lecture répétée et aléatoire

- 1 Pendant la lecture, appuyez sur (Répéter) pour répéter la lecture ou sur (Aléatoire) pour la lecture aléatoire.
- 2 Appuyez plusieurs fois sur (Répéter) ou sur (Aléatoire) pour sélectionner le mode de lecture souhaité.

Le démarrage de la lecture dans le mode sélectionné peut prendre un certain temps.

Les modes de lecture disponibles diffèrent selon la source audio sélectionnée.

Recherche d'une plage par son nom (Quick-BrowZer™)

- 1 Lors de la lecture sur un CD, un périphérique USB ou un périphérique audio BT*1, appuyez sur Q (parcourir)*2 pour afficher la liste des catégories de recherche.

Lorsque la liste des plages s'affiche, appuyez plusieurs fois sur (Retour) jusqu'à ce que la catégorie de recherche souhaitée apparaisse.

*1 Disponible uniquement pour les appareils audio prenant en charge AVRCP (Audio Video Remote Control Profile) 1.4 ou une version ultérieure.

*2 Pendant la lecture USB, appuyez sur Q (Rechercher) pendant plus de 2 secondes pour revenir directement au début de la liste de catégories.

- 2 Tournez la molette de réglage pour sélectionner la catégorie de recherche de votre choix, puis appuyez pour valider.
- 3 Répétez l'étape 2 pour chercher la plage souhaitée.
La lecture commence.

Pour quitter le mode Quick-BrowZer

Appuyez sur Q (Rechercher).

Recherche d'éléments par saut (Mode Saut)

- 1 Appuyez sur Q (Rechercher).
- 2 Appuyez sur SEEK +.
- 3 Tournez la molette de réglage pour sélectionner l'élément.
L'appareil effectue des sauts dans la liste par incrément de 10 % du nombre total d'éléments.
- 4 Appuyez sur ENTER pour revenir au mode Quick-BrowZer.
L'élément sélectionné apparaît.
- 5 Tournez la molette de réglage pour sélectionner l'élément souhaité, puis appuyez dessus.
La lecture commence.

Appel en mains libres

Pour utiliser un téléphone mobile, connectez-le à cet appareil. Pour de plus amples détails, reportez-vous à la section « Préparation d'un périphérique BLUETOOTH » (page 7).



Réception d'un appel

- 1 Appuyez sur CALL lorsqu'un appel est reçu avec une sonnerie.
L'appel commence.

Remarque

La sonnerie et la voix de l'utilisateur sont reproduits par les haut-parleurs avant.

Rejet d'un appel

Appuyez sur la touche OFF et maintenez-la enfoncée pendant 1 seconde.

Fin d'un appel

Appuyez de nouveau sur CALL.

Emission d'un appel

Lorsque vous vous connectez à un téléphone mobile qui prend en charge PBAP (Phone Book Access Profile), vous pouvez émettre un appel à partir du répertoire ou de l'historique des appels.

Appel à partir du répertoire

- 1 Appuyez sur la touche CALL, tournez la molette de réglage pour sélectionner [PHONEBOOK], puis appuyez dessus.
- 2 Tournez la molette de réglage pour sélectionner une initiale dans la liste des initiales, puis appuyez dessus.
- 3 Tournez la molette de réglage pour sélectionner un nom dans la liste des noms, puis appuyez dessus.
- 4 Tournez la molette de réglage pour sélectionner un numéro dans la liste des numéros, puis appuyez dessus.
L'appel commence.

Appel à partir de l'historique des appels

- 1 Appuyez sur la touche CALL, tournez la molette de réglage pour sélectionner [RECENT CALL], puis appuyez dessus. La liste de l'historique des appels apparaît.
- 2 Tournez la molette de réglage pour sélectionner un nom ou un numéro de téléphone dans l'historique des appels, puis appuyez dessus. L'appel commence.

Appel en saisissant un numéro de téléphone

- 1 Appuyez sur la touche CALL, tournez la molette de réglage pour sélectionner [DIAL NUMBER], puis appuyez dessus.
- 2 Tournez la molette de réglage pour saisir le numéro de téléphone et terminez par sélectionner [] (espace), puis appuyez sur la touche ENTER*.

* Appuyez sur SEEK +/- pour déplacer l'indication numérique.

Remarque

[] apparaît au lieu de [#] sur l'affichage.

Appel par recomposition

- 1 Appuyez sur la touche CALL, tournez la molette de réglage pour sélectionner [REDIAL], puis appuyez dessus. L'appel commence.

Numéros prédéfinis

Vous pouvez mémoriser jusqu'à 6 contacts dans les numéros prédéfinis.

- 1 Sélectionnez le numéro de téléphone à mémoriser dans les numéros prédéfinis à partir du répertoire, de l'historique des appels ou en saisissant directement le numéro de téléphone. Le numéro de téléphone apparaît sur l'affichage de cet appareil.

- 2 Appuyez sur une touche numérique (1 à 6) et maintenez-la enfoncée jusqu'à ce que [MEM] apparaisse. Le contact est mémorisé sous le numéro prédéfini choisi.

Appel à l'aide d'un numéro de présélection

- 1 Appuyez sur la touche SRC, tournez la molette de réglage pour sélectionner [BT PHONE], puis appuyez dessus.
- 2 Appuyez sur une touche numérique (1 à 6) pour sélectionner le contact à appeler.
- 3 Appuyez sur ENTER. L'appel commence.

Appel par repère vocal

Vous pouvez émettre un appel en prononçant le repère vocal mémorisé sur le téléphone mobile auquel vous êtes connecté et qui possède une fonction d'appel vocal.

- 1 Appuyez sur la touche CALL, tournez la molette de réglage pour sélectionner [VOICE DIAL], puis appuyez dessus. Ou appuyez sur ENTER lorsque la fonction App Remote est désactivée.
- 2 Prononcez le repère vocal mémorisé sur le téléphone mobile. Votre voix est reconnue et l'appel est effectué.

Pour annuler la composition vocale

Appuyez sur ENTER.

Opérations réalisables pendant un appel

Préréglage du volume de la sonnerie et de la voix de l'utilisateur

Vous pouvez préréglager le volume de la sonnerie et de la voix de l'utilisateur.

Réglage du volume de la sonnerie :

Tournez la molette de réglage pendant la réception d'un appel.

Réglage du volume de la voix de l'utilisateur :

Tournez la molette de réglage pendant un appel.

Réglage du volume pour le correspondant (réglage du gain du micro)

Appuyez sur la touche MIC.

Les niveaux de volume disponibles sont : [MIC-LOW], [MIC-MID], [MIC-HI].

Réduction de l'écho et du bruit (Mode Correcteur d'écho/Correcteur de bruits)

Appuyez sur la touche MIC et maintenez-la enfoncée.

Modes disponibles : [EC/NC-1], [EC/NC-2].

Transfert d'un appel

Pour activer/désactiver le périphérique adéquat (cet appareil/le téléphone mobile), appuyez sur la touche MODE ou utilisez votre téléphone mobile.

Remarque

Selon votre téléphone mobile, la connexion mains libres peut être interrompue lorsque vous essayez d'effectuer un transfert d'appel.

Pour vérifier le statut des SMS/e-mails*

📧 clignote lorsqu'un nouveau SMS/e-mail est reçu et il reste allumé lorsque vous avez des messages non lus.

* Disponible uniquement pour un téléphone mobile prenant en charge le profil MAP (Profil d'accès aux messages).

Fonctions utiles

App Remote avec iPhone/ téléphone Android

Le téléchargement de l'application « App Remote » est obligatoire depuis l'App Store pour l'iPhone et depuis Google Play pour le téléphone Android.



Lorsque vous utilisez

l'application « App Remote », les

fonctions suivantes sont disponibles :

- Lancer et commander des applications compatibles sur l'iPhone/le téléphone Android à partir de l'appareil.
- Sur l'iPhone/le téléphone Android, contrôler la source de l'appareil à l'aide de simples mouvements du doigt.
- Lancer une application/source audio ou rechercher le mot-clé sur l'application en prononçant un mot ou une phrase dans le micro (téléphone Android uniquement).
- Lire automatiquement les messages texte entrants, les SMS, le courrier électronique, consulter Twitter, Facebook, le calendrier, etc. Répondre aux messages texte, SMS et e-mails (téléphone Android uniquement).
- Régler les paramètres du son (EQ10, Balance/Fader, Position d'écoute) de l'appareil via le téléphone iPhone/Android.

Remarques

- Pour votre sécurité, respectez le code de la route ainsi que les règlements locaux en vigueur en veillant à ne pas utiliser l'application pendant la conduite.
- Les opérations possibles varient selon les applications. Pour plus d'informations sur les applications disponibles, visitez le site d'assistance à l'adresse mentionnée au dos du manuel.
- App Remote ver. 2.0 via USB est compatible avec les iPhones dotés d'iOS 5/iOS 6.
- App Remote ver. 2.0 via BLUETOOTH est compatible avec les appareils Android dotés d'Android 2.2, 2.3, 3.*, 4.0, 4.1 ou 4.2.
- La fonction de reconnaissance vocale fonctionne avec votre smartphone. Dans ce cas, allez dans [Paramètres], sélectionnez [Reconnaissance vocale].
- La lecture des SMS/e-mails/notifications est disponible pour les appareils Android dotés d'un moteur TTS.
- L'application « Connexion intelligente » fournie par Sony Mobile Communications est nécessaire pour la consultation de Twitter/Facebook, du calendrier, etc.

Connexion à App Remote

- 1 Connectez l'iPhone au port USB ou au téléphone Android avec la fonction BLUETOOTH.
- 2 Lancez l'application « App Remote ».
- 3 Appuyez sur la touche APP de l'appareil et maintenez-la enfoncée pendant plus de 2 secondes.

La connexion à l'iPhone/au téléphone Android démarre.

Pour plus de détails sur les différentes opérations disponibles sur l'iPhone/le téléphone Android, consultez l'aide de l'application.

Si le numéro de l'appareil n'apparaît pas

Vérifiez que les mêmes chiffres s'affichent (p. ex., 123456) sur cet appareil et sur l'appareil mobile, puis appuyez sur ENTER sur cet appareil et sélectionnez [Oui] sur l'appareil mobile.

Pour mettre fin à la connexion

Appuyez sur la touche APP et maintenez-la enfoncée.

Sélection de la source ou de l'application

Vous pouvez utiliser l'appareil pour qu'il sélectionne la source ou l'application souhaitée sur votre smartphone.

- 1 Tournez la molette de réglage pour sélectionner la source ou l'application souhaitée, puis appuyez dessus.

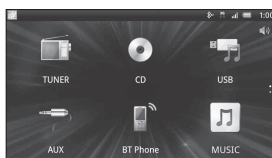

Pour sélectionner une autre source ou application, appuyez sur SRC, puis tournez la molette de réglage pour sélectionner la source ou l'application souhaitée.

Annonce de diverses informations par guide vocal (téléphone Android uniquement)

Lorsque vous recevez des notifications SMS/E-mail, Twitter/Facebook/Calendrier, etc., elles sont automatiquement annoncées via les haut-parleurs de la voiture.

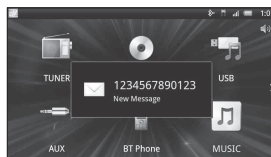

Pour plus de détails sur les réglages, consultez l'aide de l'application.

Activation de la reconnaissance vocale (téléphone Android uniquement)

En enregistrant des applications, vous pouvez commander une application par commande vocale. Pour plus de détails, consultez l'aide de l'application.

Pour activer la reconnaissance vocale

- 1 Appuyez sur ENTER pour activer la reconnaissance vocale.
- 2 Prononcez la commande vocale souhaitée dans le micro lorsque [Say Source or App] s'affiche sur le téléphone Android.

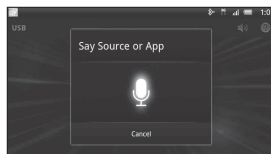

Remarques

- Dans certains cas la reconnaissance vocale peut ne pas être disponible.
- Il est possible que la reconnaissance vocale ne fonctionne pas correctement suivant les performances du téléphone Android.
- Utilisez la reconnaissance vocale dans des conditions où le bruit, comme le bruit du moteur, est minimisé.

Lorsqu'une application vidéo ou de musique est sélectionnée*

Appuyez sur 1 ou sur 2 pour passer en mode HID, puis appuyez sur SEEK +/- pour sélectionner un élément à lire, appuyez ensuite sur ENTER pour lancer la lecture.

* Disponible uniquement pour un téléphone Android prenant en charge le profil HID (Human Interface Device Profile).

Réglages du son

Vous pouvez régler les paramètres EQ, BAL/FAD/SW Level et Position via votre smartphone.

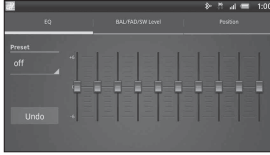

Pour plus de détails sur les réglages, consultez l'aide de l'application.

Réglages

Désactivation du mode DEMO

Vous pouvez désactiver l'écran de démonstration qui apparaît lorsque cet appareil est hors tension.

- 1 Appuyez sur la touche MENU, tournez la molette de réglage pour sélectionner [DISPLAY], puis appuyez dessus.**
- 2 Tournez la molette de réglage pour sélectionner [DEMO], puis appuyez dessus.**
- 3 Tournez la molette de réglage pour sélectionner [DEMO-OFF], puis appuyez dessus.**
Le réglage est terminé.
- 4 Appuyez deux fois sur ↵ (Retour).**
L'affichage revient au mode de réception/lecture normal.

Réglages de base

Vous pouvez définir des paramètres de menu à l'aide de la procédure suivante.

Les paramètres suivants peuvent être définis, selon la source et le réglage.

- 1 Appuyez sur la touche MENU.**
- 2 Tournez la molette de réglage pour sélectionner la catégorie de configuration, puis appuyez dessus.**
Les catégories de configuration sont les suivantes :
 - Configuration GENERAL (page 18)
 - Configuration SOUND (page 18)
 - Configuration DISPLAY (page 19)
 - Configuration BT (BLUETOOTH) (page 20)
 - Configuration APP REM (App Remote) (page 20)
- 3 Tournez la molette de réglage pour sélectionner les options, puis appuyez dessus.**

Pour revenir à l'affichage précédent

Appuyez sur ↵ (Retour).

Configuration GENERAL

CLOCK-ADJ (réglage de l'horloge) (page 7)

CAUT ALM (alarme d'avertissement)

Permet d'activer la fonction d'alarme d'avertissement : [ON], [OFF] (page 6).
(Disponible uniquement lorsque l'appareil est hors tension.)

BEEP

Permet d'activer le bip sonore : [ON], [OFF].

AUTO OFF

Permet d'éteindre l'appareil automatiquement après un laps de temps choisi lorsque l'appareil est mis hors tension : [NO], [30S] (30 secondes), [30M] (30 minutes), [60M] (60 minutes).

AUX-A (audio AUX)

Permet d'activer l'affichage de la source AUX : [ON], [OFF]. (Disponible uniquement lorsque l'appareil est hors tension.)

CT (heure)

Permet d'activer la fonction CT : [ON], [OFF] (page 11).

REGIONAL

Permet de restreindre la réception à une région spécifique : [ON], [OFF]. (Disponible uniquement pendant la réception FM.)

BTM (page 10)

Configuration SOUND

C.AUDIO+ (clarté audio+)

Permet de reproduire le son en optimisant le signal numérique avec les paramètres audio recommandés par Sony : [ON], [OFF]. (Se règle automatiquement sur [OFF] lorsque [EQ10 PRESET] est modifié.)

EQ10 PRESET

Permet de sélectionner une courbe d'égaliseur parmi dix courbes ou de la désactiver : [R AND B], [ROCK], [POP], [DANCE], [HIP-HOP], [ELECTRONICA], [JAZZ], [SOUL], [COUNTRY], [CUSTOM], [OFF].

Il est possible de mémoriser le réglage de la courbe de l'égaliseur pour chaque source.

EQ10 SETTING

Permet de régler [CUSTOM] pour EQ10.

BASE

Pour sélectionner une courbe d'égaliseur prédéfinie comme base pour une future personnalisation : [BAND1] 32 Hz, [BAND2] 63 Hz, [BAND3] 125 Hz, [BAND4] 250 Hz, [BAND5] 500 Hz, [BAND6] 1 kHz, [BAND7] 2 kHz, [BAND8] 4 kHz, [BAND9] 8 kHz, [BAND10] 16 kHz.
Le niveau de volume peut être réglé par incréments de 1 dB, de -6 dB à +6 dB.

POSITION (position d'écoute)

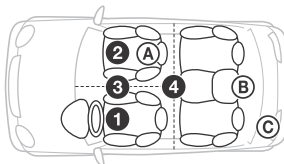

SET F/R POS (définir la position avant/arrière)

Pour simuler un champ acoustique naturel en retardant la sortie audio provenant du haut-parleur avant/arrière en fonction de votre position.

FRONT L (1) : avant gauche

FRONT R (2) : avant droit

FRONT (3) : centre avant

ALL (4) : au centre de la voiture

CUSTOM : position définie par App Remote

OFF : aucune position définie

ADJ POSITION* (ajuster la position)

Permet d'ajuster précisément le réglage de la position d'écoute.

Plage de réglage : [+3] - [CENTER] - [-3].

SET SW POS* (régler la position du caisson de graves)

NEAR (A) : proche

NORMAL (B) : normale

FAR (C) : éloignée

BALANCE

Permet de régler la balance du son : [RIGHT-15] - [CENTER] - [LEFT-15].

FADER

Permet de régler le niveau relatif : [FRONT-15] - [CENTER] - [REAR-15].

DSEE (Digital Sound Enhancement Engine)

Améliore le son compressé numériquement en restaurant les hautes fréquences perdues lors du processus de compression.

Il est possible de mémoriser ce réglage pour chaque source autre que le syntoniseur.

Permet de sélectionner le mode DSEE : [ON], [OFF].

LOUDNESS

Permet de renforcer les graves et les aigus et d'entendre des sons clairs à des volumes faibles : [ON], [OFF].

AAV (Advanced Auto Volume - Volume automatique avancé)

Permet de régler le niveau de volume de lecture de toutes les sources sur le niveau optimal : [ON], [OFF].

RB ENH (accentuateur de graves arrière)

Améliore les sons graves en appliquant un filtre passe-bas aux haut-parleurs arrière. Cette fonction permet d'utiliser les haut-parleurs arrière comme caisson de graves si vous n'en avez raccordé aucun. (Disponible uniquement lorsque [SW DIREC] est réglé sur [OFF].)

RBE MODE (mode Accentuateur de graves arrière)

Permet de sélectionner le mode accentuateur de graves arrière : [1], [2], [3], [OFF].

LPF FREQ (fréquence du filtre passe-bas)

Permet de sélectionner la fréquence de coupure du caisson de graves : [50Hz], [60Hz], [80Hz], [100Hz], [120Hz].

LPF SLOP (pente du filtre passe-bas)

Permet de sélectionner la pente LPF : [1], [2], [3].

SW DIREC (connexion directe du caisson de graves)

Vous pouvez utiliser un caisson de graves sans amplificateur de puissance pour autant qu'il soit connecté au cordon de haut-parleur arrière. (Disponible uniquement lorsque [RBE MODE] est réglé sur [OFF].)

Veillez à raccorder un caisson de graves de 4 - 8 ohms à un des deux cordons de haut-parleur arrière. Ne raccordez pas un haut-parleur à l'autre cordon de haut-parleur arrière.

SW MODE (mode Caisson de graves)

Permet de sélectionner le mode Caisson de graves : [1], [2], [3], [OFF].

SW PHASE (phase du caisson de graves)

Permet de sélectionner la phase du caisson de graves : [NORM], [REV].

SW POS* (position du caisson de graves)

Permet de sélectionner la position du caisson de graves : [NEAR], [NORMAL], [FAR].

LPF FREQ (fréquence du filtre passe-bas)

Permet de sélectionner la fréquence de coupure du caisson de graves : [50Hz], [60Hz], [80Hz], [100Hz], [120Hz].

LPF SLOP (pente du filtre passe-bas)

Permet de sélectionner la pente LPF : [1], [2], [3].

S.WOOFER (caisson de graves)

SW LEVEL (Niveau du caisson de graves)

Permet de régler le volume du caisson de graves : [+10 dB] - [0 dB] - [-10 dB].

([ATT] est affiché sur le réglage inférieur.)

SW PHASE (phase du caisson de graves)

Permet de sélectionner la phase du caisson de graves : [NORM], [REV].

SW POS* (position du caisson de graves)

Permet de sélectionner la position du caisson de graves : [NEAR], [NORMAL], [FAR].

LPF FREQ (fréquence du filtre passe-bas)

Permet de sélectionner la fréquence de coupure du caisson de graves : [50Hz], [60Hz], [80Hz], [100Hz], [120Hz].

LPF SLOP (pente du filtre passe-bas)

Permet de sélectionner la pente LPF : [1], [2], [3].

HPF (filtre passe-haut)

HPF FREQ (fréquence du filtre passe-haut)

Permet de sélectionner la fréquence de coupure du haut-parleur avant/arrière : [OFF], [50Hz], [60Hz], [80Hz], [100Hz], [120Hz].

HPF SLOP (pente du filtre passe-haut)

Permet de sélectionner la pente HPF (ne s'applique que si le réglage de [HPF FREQ] est différent de [OFF]) : [1], [2], [3].

AUX VOL (niveau de volume AUX)

Permet de régler le niveau de volume de chaque appareil auxiliaire raccordé : [+18 dB] - [0 dB] - [-8 dB].

Ce réglage évite d'ajuster le niveau de volume entre les sources.

BTA VOL (niveau de volume audio BLUETOOTH)

Permet de régler le niveau de volume de chaque périphérique BLUETOOTH raccordé : [+6 dB] - [0 dB] - [-6 dB].

Ce réglage évite d'ajuster le niveau de volume entre les sources.

* Masqué quand [SET F/R POS] est réglé sur [OFF].

Configuration DISPLAY

DEMO (démonstration)

Permet d'activer la démonstration : [ON], [OFF].

DIMMER

Permet de modifier la luminosité de la fenêtre d'affichage.

AT (auto)

Pour réduire automatiquement la luminosité de l'affichage lorsque vous allumez les phares. (Disponible uniquement lorsque le câble de commande de l'éclairage est raccordé.)

ON

Pour réduire la luminosité de l'affichage.

OFF

Pour désactiver le régulateur de luminosité.

COLOR (couleur prédéfinie - Eclairage en couleur dynamique)

Permet de sélectionner une couleur prédéfinie pour l'affichage et les touches de l'unité principale.

Vous avez le choix entre 12 couleurs prédéfinies, une couleur personnalisée et 5 ambiances prédéfinies.

CUSTOM-C (couleur personnalisée)

Pour mémoriser une couleur personnalisée pour l'affichage et les touches.

BASE

Permet de sélectionner une couleur prédéfinie et de la personnaliser : [RGB RED], [RGB GRN], [RGB BLUE].

Gamme de réglage de la couleur : [0] – [32] ([0] ne peut pas être choisi pour toutes les gammes de couleur).

DAYNIGHT

Pour définir une couleur différente pour le mode DAY/NIGHT selon le réglage du régulateur de luminosité.

– [DAY] : [DIMMER] se règle sur [OFF] ou sur [AUTO] (phares éteints).

– [NIGHT] : [DIMMER] se règle sur [ON] ou sur [AUTO] (phares allumés).

SND SYNC (synchronisation du son)

Permet de sélectionner la synchronisation de la couleur et du son : [ON], [OFF].

WHT MENU (menu blanc)

Vous pouvez afficher le menu avec davantage de netteté (Blanc) sans vous préoccuper du réglage de la couleur : [ON], [OFF].

START-WHT (démarrage en blanc)

Lorsque la touche SRC est enfoncée, l'affichage et les touches sur l'appareil principal virent d'abord au blanc, puis la couleur change pour passer à la couleur personnalisée : [ON], [OFF].

AUTO SCR (défilement automatique)

Permet de faire défiler automatiquement les rubriques longues : [ON], [OFF].

Configuration BT (BLUETOOTH)

PAIRING (page 7)

PHONEBOOK (page 13)

REDIAL (page 14)

RECENT CALL (page 14)

VOICE DIAL (page 14)

DIAL NUMBER (page 14)

RINGTONES

Permet de spécifier si la sonnerie est émise par cet appareil ou par le téléphone mobile : [1] (cet appareil), [2] (téléphone mobile).

AUTO ANS (réponse automatique)

Permet de configurer cet appareil afin qu'il réponde automatiquement à un appel entrant : [OFF], [1] (environ 3 secondes) ou [2] (environ 10 secondes).

AUTO PAIRING

Permet de démarrer automatiquement le pairage BLUETOOTH lorsque un appareil iOS version 5.0 ou ultérieure est connecté via USB : [ON], [OFF].

BT SIGNAL (signal BLUETOOTH) (page 8)

Permet d'activer la fonction BLUETOOTH : [ON], [OFF].

BT INIT (réinitialisation BLUETOOTH)

Réinitialise tous les paramètres relatifs à BLUETOOTH (informations de pairage, numéro de présélection, informations du périphérique, etc.).

Réinitialisez tous les paramètres lors de la mise au rebut de l'appareil.

(Disponible uniquement lorsque l'appareil est hors tension.)

Configuration APP REM (App Remote)

Etablit et interrompt la fonction App Remote (Connexion).

Informations complémentaires

Précautions

- Si votre véhicule est resté garé en plein soleil, laissez l'appareil refroidir avant de l'utiliser.
- Ne laissez pas la façade ou les appareils audio à l'intérieur de la voiture, au risque de provoquer un dysfonctionnement en raison de la température élevée de celle-ci en plein soleil.
- L'antenne électrique se déploie automatiquement.

Condensation

Si de la condensation se produisait dans l'appareil, retirez le disque et attendez environ une heure que l'humidité se soit évaporée. Sinon l'appareil ne fonctionnera pas correctement.

Pour conserver un son de haute qualité

Ne renversez pas de liquide sur l'appareil ou sur les disques.

Remarques sur les disques

- N'exposez pas les disques à la lumière directe du soleil ou à des sources de chaleur comme des conduits d'air chaud et ne les laissez pas dans une voiture garée en plein soleil.
- Avant la lecture, nettoyez les disques avec un chiffon de nettoyage en partant du centre vers l'extérieur. N'utilisez pas de solvants tels que de l'essence, du diluant, des nettoyeurs disponibles dans le commerce.
- Cet appareil est conçu pour la lecture des disques conformes à la norme Compact Disc (CD). Les DualDiscs et certains disques de musique encodés avec des technologies de protection des droits d'auteur ne sont pas conformes à la norme Compact Disc (CD), par conséquent, ces disques ne peuvent pas être lus avec cet appareil.
- Disques NE POUVANT PAS être lus sur cet appareil
 - Disques sur lesquels sont collés des étiquettes, des autocollants, de l'adhésif ou du papier. La lecture de tels disques pourrait entraîner un problème de fonctionnement ou endommager le disque.
 - Disques de forme non standard (notamment en forme de cœur, de carré ou d'étoile). Vous risquez d'endommager votre appareil si vous essayez de les lire.
 - Disques de 8 cm.



Remarques sur les disques CD-R/CD-RW

- Nombre maximal de : (CD-R/CD-RW uniquement)
 - dossiers (albums) : 150 (y compris le répertoire racine)
 - fichiers (plages) et dossiers : 300 (ce nombre peut être inférieur à 300 si les noms de dossiers/fichiers contiennent un grand nombre de caractères)
 - caractères affichables pour un nom de dossier/fichier : 32 (Joliet)/64 (Romeo)
- Si le disque en multisession commence par une session CD-DA, il est identifié comme un disque CD-DA et les autres sessions ne sont pas lues.
- Disques NE POUVANT PAS être lus sur cet appareil
 - Les CD-R/CD-RW avec une qualité d'enregistrement médiocre.
 - Les CD-R/CD-RW enregistrés avec un appareil d'enregistrement incompatible.
 - Les CD-R/CD-RW finalisés de façon incorrecte.
 - Les CD-R/CD-RW autres que ceux enregistrés au format de CD de musique ou au format MP3 conformes à la norme ISO9660 Level 1/Level 2, Joliet/Romeo ou multisession.

Ordre de lecture des fichiers MP3/WMA

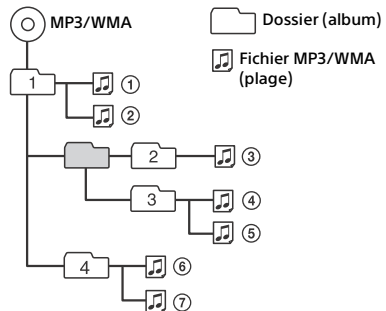

A propos de l'iPod

- Vous pouvez raccorder cet appareil aux modèles d'iPod suivants. Mettez vos périphériques iPod à jour avec le logiciel le plus récent avant toute utilisation.

Modèles d'iPhone/iPod compatibles

Modèle compatible	USB
iPhone 5	○
iPhone 4S	○
iPhone 4	○
iPhone 3GS	○
iPhone 3G	○
iPod touch (5ème génération)	○
iPod touch (4ème génération)	○
iPod touch (3ème génération)	○
iPod touch (2ème génération)	○
iPod classic	○
iPod nano (7ème génération)	○
iPod nano (6ème génération)	○
iPod nano (5ème génération)	○
iPod nano (4ème génération)	○
iPod nano (3ème génération)	○

- « Made for iPod » et « Made for iPhone » signifient qu'un accessoire électronique a été conçu pour être connecté spécifiquement à un iPod ou un iPhone, respectivement, et qu'il a été certifié par le développeur comme étant conforme aux normes de performances Apple. Apple n'est pas responsable du bon fonctionnement de cet appareil ni de sa conformité aux normes et réglementations de sécurité. Veuillez noter que l'utilisation de cet accessoire avec un iPod ou un iPhone peut affecter les performances des transmissions sans fil.

A propos de la fonction BLUETOOTH

Qu'est-ce que la technologie BLUETOOTH ?

- La technologie BLUETOOTH sans fil est une technologie sans fil à courte portée permettant la communication sans fil de données entre des appareils numériques comme un téléphone mobile et un casque. La technologie sans fil BLUETOOTH fonctionne dans un rayon d'environ 10 m. Le raccordement de deux appareils est courant, mais certains appareils peuvent être raccordés à plusieurs périphériques à la fois.
- Vous n'avez pas besoin d'utiliser un câble de raccordement étant donné que la technologie BLUETOOTH est une technologie sans fil, il n'est pas non plus nécessaire que les appareils se trouvent face à face, contrairement à la technologie infrarouge. Vous pouvez par exemple utiliser un appareil dans un sac ou une poche.
- La technologie BLUETOOTH est une norme internationale prise en charge et utilisée par des millions de sociétés à travers le monde.

Communication BLUETOOTH

- La technologie sans fil BLUETOOTH fonctionne dans un rayon d'environ 10 m. La portée de communication maximale peut varier selon les obstacles (personne, métal, mur, etc.) ou l'environnement électromagnétique.
- Les conditions suivantes peuvent affecter la sensibilité de la communication BLUETOOTH.
 - Un obstacle, par exemple une personne, un objet métallique ou un mur se trouve entre cet appareil et le périphérique BLUETOOTH.
 - Un appareil utilisant une fréquence de 2,4 GHz, par exemple un périphérique LAN sans fil, un téléphone sans fil ou un four à micro-ondes est utilisé à proximité de cet appareil.
- Etant donné que les périphériques BLUETOOTH et les périphériques LAN sans fil (IEEE802.11b/g) utilisent la même fréquence, des interférences en hyperfréquences peuvent survenir et entraîner une dégradation de la vitesse de communication, des parasites ou une connexion non valide si cet appareil est utilisé à proximité d'un périphérique LAN sans fil. En pareil cas, prenez les mesures suivantes.
 - Utilisez cet appareil à au moins 10 m du périphérique LAN sans fil.
 - Si cet appareil est utilisé dans un rayon de 10 m par rapport au périphérique LAN sans fil, mettez ce dernier hors tension.
 - Installez cet appareil et le périphérique BLUETOOTH aussi près que possible l'un de l'autre.

- Les émissions d'hyperfréquences d'un périphérique BLUETOOTH peuvent perturber le fonctionnement des appareils médicaux électroniques. Mettez cet appareil ainsi que les autres périphériques BLUETOOTH situés dans les endroits suivants hors tension afin d'éviter tout accident.
 - Endroits où du gaz inflammable est présent, dans un hôpital, un train, un avion ou une station service
 - A proximité de portes automatiques ou d'alarmes incendie
- Cet appareil prend en charge les capacités de sécurité conformes à la norme BLUETOOTH pour offrir une connexion sécurisée lors de l'utilisation de la technologie sans fil BLUETOOTH ; cependant, la sécurité peut être insuffisante selon le réglage. Soyez prudent lorsque vous communiquez au moyen de la technologie sans fil BLUETOOTH.
- Nous ne pouvons être tenus responsables de la fuite d'informations lors d'une communication BLUETOOTH.
- La connexion ne peut pas être garantie avec tous les périphériques BLUETOOTH.
 - Un périphérique doté de la fonction BLUETOOTH doit être conforme à la norme BLUETOOTH spécifiée par BLUETOOTH SIG et être authentifié.
 - Même si le périphérique raccordé est conforme à la norme BLUETOOTH précédemment mentionnée, certains périphériques risquent de ne pas se connecter ou de ne pas fonctionner correctement, selon leurs caractéristiques ou spécifications.
 - Lors de communications téléphoniques en mains libres, des parasites peuvent se produire, en fonction du périphérique ou de l'environnement de communication.
- Selon le périphérique à connecter, le délai avant le début de la communication peut être plus ou moins long.

Autres

- Le périphérique BLUETOOTH peut ne pas fonctionner avec les téléphones mobiles, en fonction des conditions des ondes radio et de l'endroit où l'appareil est utilisé.
- Si vous éprouvez une gêne après avoir utilisé le périphérique BLUETOOTH, cessez de l'utiliser immédiatement. Si le problème persiste, consultez votre revendeur Sony le plus proche.

Si vous avez des questions ou des problèmes concernant cet appareil qui ne sont pas abordés dans ce mode d'emploi, contactez votre revendeur Sony.

Entretien

Nettoyage des connecteurs

L'appareil peut ne pas fonctionner correctement si les connecteurs entre l'appareil et la façade sont souillés. Pour éviter cette situation, retirez la façade (page 6) et nettoyez les connecteurs à l'aide d'un coton-tige. N'exercez pas une pression trop forte, sinon les connecteurs peuvent être endommagés.

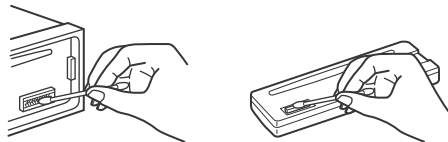

Remarques

- Pour plus de sécurité, coupez le contact avant de nettoyer les connecteurs et retirez la clé de contact.
- Ne touchez jamais les connecteurs directement avec les doigts ou avec un objet métallique.

Spécifications

Radio

FM

Plage de syntonisation : 87,5 – 108,0 MHz

Borne d'antenne :

Connecteur d'antenne externe

Moyenne fréquence : 25 kHz

Sensibilité utile : 8 dBf

Sélectivité : 75 dB à 400 kHz

Rapport signal/bruit : 80 dB (stéréo)

Séparation : 50 dB à 1 kHz

Réponse en fréquence : 20 – 15 000 Hz

MW (PO)/LW (GO)

Plage de syntonisation :

MW : 531 – 1 602 kHz

LW : 153 – 279 kHz

Borne d'antenne :

Connecteur d'antenne externe

Moyenne fréquence :

9 124,5 kHz ou 9 115,5 kHz/4,5 kHz

Sensibilité : MW (PO) : 26 µV, LW (GO) : 45 µV

Lecteur CD

Rapport signal/bruit : 120 dB

Réponse en fréquence : 10 – 20 000 Hz

Pleurage et scintillement : En dessous du seuil mesurable

Codec correspondant : MP3 (.mp3) et WMA (.wma)

Lecteur USB

Interface : USB (haute vitesse)
Courant maximal : 1 A
Nombre maximal de pistes reconnaissables :
10 000
Codec correspondant :
MP3 (.mp3), WMA (.wma) et WAV (.wav)

Communication sans fil

Système de communication :
Norme BLUETOOTH version 3.1
Sortie :
Norme BLUETOOTH Power Class 2
(Max. +4 dBm)
Portée de communication maximale :
En ligne directe d'environ 10 m*1
Bande de fréquences :
Bande de 2,4 GHz (2,4000 – 2,4835 GHz)
Méthode de modulation : FHSS
Profils BLUETOOTH compatibles*2 :
A2DP (Advanced Audio Distribution Profile) 1.3
AVRCP (Audio Video Remote Control Profile) 1.5
HFP (Handsfree Profile) 1.6
PBAP (Phone Book Access Profile)
SPP (Serial Port Profile)
MAP (Message Access Profile)
HID (Human Interface Device Profile)

*1 La portée réelle varie en fonction de nombreux facteurs tels que la présence d'obstacles entre les appareils, les champs magnétiques autour des fours à micro-ondes, l'électricité statique, la sensibilité de la réception, les performances de l'antenne, le système d'exploitation, les applications logicielles, etc.

*2 Les profils standard BLUETOOTH sont destinés à la communication BLUETOOTH entre les périphériques.

Amplificateur de puissance

Sortie : sorties haut-parleurs
Impédance des haut-parleurs : 4 – 8 ohms
Puissance de sortie maximale : 55 W × 4 (sous
4 ohms)

Généralités

Sorties :
Borne de sorties audio (avant, arrière, caisson de graves)
Borne de commande de l'antenne électrique/
amplificateur de puissance (REM OUT)

Entrées :
Borne d'entrée de commande à distance
Borne d'entrée de l'antenne
Borne d'entrée MIC
Prise d'entrée AUX (mini-prise stéréo)
Port USB

Alimentation requise : batterie de véhicule 12 V CC
(masse négative)

Dimensions :
Environ 178 mm × 50 mm × 177 mm (l/h/p)

Dimensions du support :
Environ 182 mm × 53 mm × 160 mm (l/h/p)
Poids : environ 1,2 kg
Accessoires fournis :
Appareil principal (1)
Microphone (1)
Composants destinés à l'installation et au
raccordement (1 jeu)

Il est possible que votre revendeur ne dispose pas de certains accessoires décrits ci-dessus. Veuillez vous adresser à lui pour tout renseignement complémentaire.

La conception et les spécifications sont sujettes à modification sans préavis.

Copyrights

Les logos et la marque verbale Bluetooth® sont des marques déposées qui appartiennent à Bluetooth SIG, Inc. et qui sont utilisées par Sony Corporation sous licence uniquement. Les autres marques commerciales et noms commerciaux appartiennent à leurs propriétaires respectifs.

Le repère en forme de lettre N est une marque commerciale ou une marque déposée de NFC Forum, Inc. aux États-Unis et dans d'autres pays.

Windows Media est une marque ou une marque déposée de Microsoft Corporation aux États-Unis et/ou dans d'autres pays.

Ce produit est protégé par des droits de propriété intellectuelle de Microsoft Corporation. Toute utilisation ou diffusion de la technologie décrite sortant du cadre de l'utilisation de ce produit est interdite sans licence accordée par Microsoft ou une filiale autorisée de Microsoft.

iPhone, iPod, iPod classic, iPod nano et iPod touch sont des marques de Apple Inc., déposées aux États-Unis et dans d'autres pays/régions. App Store est une marque de service d'Apple Inc.

Licence de la technologie de codage audio MPEG Layer-3 et des brevets obtenue de Fraunhofer IIS et Thomson.

Google, Google Play et Android sont des marques de Google Inc.

Dépannage

La liste de contrôles suivante vous aidera à remédier aux problèmes que vous pourriez rencontrer avec cet appareil.

Avant de passer en revue la liste de contrôles ci-dessous, vérifiez les procédures de raccordement et d'utilisation.

Pour plus de détails sur l'utilisation du fusible et sur le retrait de l'appareil du tableau de bord, reportez-vous au manuel d'installation/ raccordement fourni avec cet appareil.

Si le problème n'est pas résolu, visitez le site d'assistance indiqué sur la couverture arrière.

Généralités

Aucun son.

→ La position de la commande d'équilibre avant-arrière [FADER] n'est pas réglée pour un système à 2 haut-parleurs.

Aucun bip n'est émis.

→ Un amplificateur de puissance en option est raccordé et vous n'utilisez pas l'amplificateur intégré.

Le contenu de la mémoire a été effacé.

→ Le câble d'alimentation ou la batterie a été débranché ou n'est pas correctement raccordé.

Les stations mémorisées et l'heure sont effacées.

Le fusible a sauté.

Emission de bruit lorsque la position de la clé de contact est modifiée.

→ Les câbles ne sont pas raccordés correctement au connecteur d'alimentation destiné aux accessoires.

En cours de lecture ou de réception, le mode de démonstration démarre.

→ Si aucune opération n'est effectuée pendant 5 minutes avec [DEMO-ON] activé, le mode de démonstration démarre.
– Réglez [DEMO-OFF] (page 19).

L'affichage disparaît de la fenêtre d'affichage ou il ne s'affiche pas.

→ Le régulateur de luminosité est réglé sur [DIM-ON] (page 19).
→ L'affichage est désactivé si vous maintenez la touche OFF enfoncée.
– Maintenez la touche OFF de l'appareil enfoncée jusqu'à ce que l'affichage apparaisse.
→ Les connecteurs sont sales (page 23).

Les touches de commande sont inopérantes.

Le disque ne s'éjecte pas.

→ Appuyez sur AF/TA/PTY et ↩ (Retour)/MODE pendant plus de 2 secondes pour réinitialiser l'appareil.

Le contenu stocké en mémoire est effacé.

Pour votre sécurité, ne réinitialisez pas l'appareil pendant que vous conduisez.

Réception radio

Impossible de capter des stations.

Le son comporte des parasites.

→ Le raccordement n'est pas correct.
– Vérifiez le raccordement de l'antenne de voiture.
– Si l'antenne automatique ne se déploie pas, vérifiez le raccordement du câble de commande d'antenne électrique.

Impossible de capter une présélection.

→ Le signal capté est trop faible.

RDS

Une recherche (SEEK) commence après quelques secondes d'écoute.

→ La station ne diffuse pas de programmes de radioguidage (fonction TP désactivée) ou le signal capté est faible.
– Désactivez TA (page 10).

Aucun message de radioguidage.

→ Activez TA (page 10).
→ La station n'émet pas de messages de radioguidage, malgré l'indication TP.
– Réglez la fréquence pour capter une autre station.

PTY affiche [- - - - -].

→ La station actuellement captée n'est pas une station RDS.
→ Les données RDS n'ont pas été reçues.
→ La station ne spécifie pas le type d'émission.

Le nom du service de l'émission clignote.

→ Il n'existe aucune fréquence alternative pour la station actuelle.
– Appuyez sur SEEK +/- pendant que le nom du service de l'émission clignote. [PI SEEK] apparaît et l'appareil commence à chercher une autre fréquence avec les mêmes données PI (identification de programme).

Lecture de CD

La lecture du disque ne démarre pas.

→ Le disque est défectueux ou sale.
→ Les CD-R/CD-RW ne sont pas destinés à un usage audio (page 21).

Impossible de lire des fichiers MP3/WMA.

- Le disque n'est pas compatible avec le format ou la version MP3/WMA. Pour plus de détails sur les disques et formats compatibles, visitez le site d'assistance.

Certains fichiers MP3/WMA exigent un délai plus long que d'autres avant le début de la lecture.

- La lecture des types de disques suivants exige un délai de démarrage plus long.
 - Disques comportant une hiérarchie de dossiers complexe.
 - Disques enregistrés en multisession.
 - Disques auxquels il est possible d'ajouter des données.

Le son saute.

- Le disque est défectueux ou sale.

Lecture USB

Ce lecteur ne permet pas la lecture d'éléments via un concentrateur USB.

- Cet appareil ne peut pas reconnaître les périphériques USB raccordés via un concentrateur USB.

La lecture sur un périphérique USB exige un délai de démarrage plus long.

- Le périphérique USB contient des fichiers comportant une hiérarchie de dossiers complexe.

Le son est intermittent.

- Il est possible que le son soit intermittent à un haut débit binaire supérieur à 320 kbit/s.

Le nom de l'application est confondu avec l'application proprement dite dans App Remote.

- Lancez de nouveau l'application à partir de l'application « App Remote ».

Fonction NFC

La connexion par simple contact (NFC) n'est pas possible.

- Si le smartphone ne répond pas au simple contact.
 - Vérifiez que la fonction NFC du smartphone est activée.
 - Placez la zone du repère en forme de lettre N du smartphone plus près de la zone du repère en forme de lettre N sur cet appareil.
 - Si le smartphone est dans un étui, retirez-le.
- La sensibilité de réception de la fonction NFC dépend de l'appareil.
Si la connexion par simple contact avec le smartphone échoue à plusieurs reprises, procédez à la connexion BLUETOOTH manuellement.

Fonction BLUETOOTH

Le périphérique à connecter ne détecte pas cet appareil.

- Avant de procéder au pairage, mettez cet appareil en mode de veille de pairage.
- Lorsqu'il est connecté à un périphérique BLUETOOTH, cet appareil ne peut pas être détecté par un autre périphérique.
 - Désactivez la connexion en cours et recherchez l'appareil à partir de l'autre périphérique.
- Une fois le pairage du périphérique terminé, activez la sortie du signal BLUETOOTH (page 8).

Impossible d'établir la connexion.

- La connexion est commandée à partir d'un côté (cet appareil ou le périphérique BLUETOOTH), mais pas des deux.
 - Établissez la connexion à cet appareil à partir d'un périphérique BLUETOOTH ou inversement.

Le nom du périphérique détecté ne s'affiche pas.

- Selon l'état de l'autre périphérique, il peut être impossible d'obtenir un nom.

Pas de sonnerie.

- Réglez le volume en tournant la molette de réglage pendant la réception d'un appel.
- En fonction du périphérique à connecter, la sonnerie peut ne pas être émise correctement.
 - Réglez [RINGTONE] sur [1] (page 20).
- Les haut-parleurs avant ne sont pas raccordés à l'appareil.
 - Raccordez les haut-parleurs avant à l'appareil. La sonnerie est reproduite uniquement à partir des haut-parleurs avant.

La voix de l'utilisateur est inaudible.

- Les haut-parleurs avant ne sont pas raccordés à l'appareil.
 - Raccordez les haut-parleurs avant à l'appareil. La voix de l'utilisateur est reproduite uniquement par les haut-parleurs avant.

Un interlocuteur trouve le volume trop faible ou trop élevé.

- Réglez le volume en conséquence à l'aide du réglage du gain du micro (page 15).

Les conversations téléphoniques s'accompagnent d'écho ou de parasites.

- Baissez le volume.
- Réglez le mode EC/NC sur [EC/NC-1] ou [EC/NC-2] (page 15).
- Si le bruit environnant, autre que le son de l'appel téléphonique, est fort, essayez de réduire ce bruit.
Par exemple, si une fenêtre est ouverte et que le bruit de la rue, etc. est fort, fermez la fenêtre. Si la climatisation fait beaucoup de bruit, baissez-la.

Le téléphone n'est pas connecté.

- Lors de l'écoute du son BLUETOOTH, le téléphone n'est pas connecté, même si vous appuyez sur CALL.
 - Connectez-vous à partir du téléphone.

La qualité sonore du téléphone est mauvaise.

- La qualité sonore du téléphone dépend des conditions de réception du téléphone mobile.
 - Déplacez votre véhicule dans un endroit où la réception est meilleure si elle était mauvaise.

Le volume du périphérique audio connecté est faible (élevé).

- Le niveau de volume varie d'un périphérique audio à l'autre.
 - Réglez le volume du périphérique audio connecté ou de cet appareil.

Le son saute en cours de lecture d'un périphérique audio BLUETOOTH.

- Réduisez la distance entre l'appareil et le périphérique audio BLUETOOTH.
- Si le périphérique audio BLUETOOTH est rangé dans un étui qui interrompt le signal, sortez-le de cet étui pour l'utiliser.
- Plusieurs périphériques BLUETOOTH ou autres périphériques qui émettent des ondes radio sont utilisés à proximité.
 - Mettez les autres périphériques hors tension.
 - Augmentez la distance par rapport aux autres périphériques.
- Le son de la lecture s'interrompt momentanément lorsque la connexion entre cet appareil et le téléphone mobile est en cours. Il ne s'agit pas d'un problème de fonctionnement.

Impossible de commander le périphérique audio BLUETOOTH connecté.

- Vérifiez que le périphérique audio BLUETOOTH connecté prend en charge le profil AVRCP.

Certaines fonctions ne sont pas activées.

- Vérifiez que le périphérique à connecter prend en charge les fonctions en question.

Réponse involontaire à un appel.

- Le téléphone qui se connecte est réglé pour répondre automatiquement à un appel.

Echec du pairage dans le délai imparti.

- Selon le périphérique à connecter, le délai de pairage peut être court.
 - Essayez de terminer le pairage dans le délai.

La fonction BLUETOOTH est inopérante.

- Appuyez sur OFF pendant plus de 2 secondes pour éteindre l'appareil, puis rallumez-le.

Aucun son n'est émis par les haut-parleurs du véhicule lors d'un appel en mains libres.

- Si le son est émis par le téléphone mobile, réglez ce dernier de sorte qu'il émette le son via les haut-parleurs du véhicule.

Le nom de l'application est confondu avec l'application proprement dite dans App Remote.

- Lancez de nouveau l'application à partir de l'application « App Remote ».

Lorsque l'application « App Remote » via BLUETOOTH est en cours d'exécution, l'affichage passe automatiquement à [BT AUDIO].

- L'application « App Remote » ou la fonction BLUETOOTH a échoué.
 - Exécutez à nouveau l'application.

Affichage des erreurs et messages**ERROR**

- Le disque est sale ou inséré à l'envers.
 - Nettoyez le disque ou insérez-le correctement.
- Un disque vierge a été inséré.
- Le disque ne peut pas être lu en raison d'un problème.
 - Insérez-en un autre.
- Le périphérique USB n'a pas été automatiquement reconnu.
 - Raccordez-le de nouveau.
- Appuyez sur ▲ pour retirer le disque.

HUB NO SUPRT (Concentrateurs non pris en charge)

- Cet appareil ne prend pas en charge les concentrateurs USB.

IPD STOP (Arrêt iPod)

- Lorsque la lecture répétée n'est pas activée, la lecture de la dernière plage de l'album est terminée.
L'application de musique de l'iPod/iPhone est terminée.
 - Appuyez sur PAUSE pour recommencer la lecture.

NO AF (aucune fréquence alternative)

- Il n'existe aucune fréquence alternative pour la station actuelle.
 - Appuyez sur SEEK +/- pendant que le nom du service de l'émission clignote. L'appareil commence à rechercher une autre fréquence avec les mêmes données d'identification de programme (PI) (l'indication [PI SEEK] apparaît).

NO DEV (Pas de périphérique)

- [USB] est la source sélectionnée mais aucun périphérique USB n'est raccordé. Un périphérique USB ou un câble USB a été déconnecté en cours de lecture.
 - Raccordez un périphérique USB et un câble USB.

NO MUSIC

- Le disque ou le périphérique USB ne contient pas de fichiers de musique.
 - Insérez un CD de musique.
 - Raccordez un périphérique USB contenant des fichiers de musique.

NO TP (Aucun programme de radioguidage)

- L'appareil continue à rechercher les stations TP disponibles.

OVERLOAD

- Le périphérique USB est surchargé.
 - Déconnectez le périphérique USB, puis changez la source en appuyant sur SRC.
 - Le périphérique USB est défectueux ou un périphérique non pris en charge est connecté.

PUSH EJT (Appuyer sur Ejecter)

- Impossible d'éjecter le disque.
 - Appuyez sur ▲ (Ejecter).

READ

- L'appareil lit toutes les informations de plage et d'album du disque.
 - Attendez qu'il ait terminé et la lecture commence automatiquement. Selon la structure du disque, cette opération peut prendre plus d'une minute.

USB NO SUPRT (USB non pris en charge)

- Le périphérique USB raccordé n'est pas pris en charge.
 - Pour plus de détails sur la compatibilité de votre périphérique USB, visitez le site d'assistance.

[L L L L] ou [7 7 7 7]

- Pendant le retour ou l'avance rapide, vous avez atteint le début ou la fin du disque et vous ne pouvez pas aller plus loin.

[_]

- Impossible d'afficher le caractère.

Pour la fonction BLUETOOTH :

BT BUSY (BLUETOOTH occupé)

- Le répertoire et l'historique des appels du téléphone mobile ne sont pas accessibles depuis cet appareil.
 - Patientez un instant, puis réessayez.

ERROR

- Echec de l'initialisation BT.
- Echec de l'accès au répertoire.
- Le contenu du répertoire a été modifié lors de l'accès au téléphone mobile.
 - Accédez à nouveau au répertoire du téléphone mobile.

MEM FAILURE (Défaillance de la mémoire)

- Cet appareil n'a pas pu enregistrer le contact dans les numéros prédéfinis.
 - Vérifiez que le numéro que vous avez l'intention d'enregistrer est correct (page 14).

MEMORY BUSY

- Cet appareil enregistre actuellement des données.
 - Attendez que cette opération soit terminée.

NO DEV (Pas de périphérique)

- La source audio BLUETOOTH est sélectionnée mais aucun périphérique audio BLUETOOTH n'est connecté. Un périphérique audio BLUETOOTH a été déconnecté au cours d'un appel.
 - Veillez à connecter un périphérique audio BLUETOOTH.
- La source de téléphone BLUETOOTH est sélectionnée mais aucun téléphone mobile n'est connecté. Un téléphone mobile a été déconnecté au cours d'un appel.
 - Veillez à connecter un téléphone mobile.

P EMPTY (Numéro prédéfini vide)

- Les numéros prédéfinis sont vides.

UNKNOWN

- Le nom ou le numéro de téléphone ne peuvent pas être affichés lorsque vous consultez le répertoire ou l'historique des appels.

WITHHELD

- L'appelant ne divulgue pas son numéro de téléphone.

Pour le fonctionnement d'App Remote :

APP ----- (Application)

- Absence de connexion à l'application.
 - Rétablissez la connexion à l'iPhone.
-

APP DISCNCT (Application déconnectée)

- La connexion à App Remote n'est pas établie.
 - Établissez la connexion à App Remote (page 16).
-

APP MENU (Menu de l'application)

- Les touches sont inopérantes quand un menu est ouvert sur l'iPhone/le téléphone Android.
 - Quittez le menu sur l'iPhone/le téléphone Android.
-

APP NO DEV (Application sans appareil)

- L'appareil sur lequel l'application est installée n'est pas connecté.
 - Connectez l'appareil, puis établissez la connexion à l'iPhone.
-

APP SOUND (Son de l'application)

- Les touches sont inopérantes quand un menu son est ouvert sur l'iPhone/le téléphone Android.
 - Quittez le menu son sur l'iPhone/le téléphone Android.
-

OPEN APP (Ouvrir l'application)

- L'application « App Remote » n'est pas en cours d'exécution.
 - Lancez l'application de l'iPhone.

Si ces solutions ne permettent pas d'améliorer la situation, contactez votre revendeur Sony le plus proche.

Si vous portez l'appareil à réparer en raison d'un problème de lecture de CD, apportez le disque utilisé au moment où le problème s'est produit.

Per motivi di sicurezza, assicurarsi di installare il presente apparecchio sul cruscotto dell'auto. Per l'installazione e i collegamenti, consultare il manuale per l'installazione e i collegamenti in dotazione.

Fabbricato in Thailandia

Proprietà diodo laser

- Durata emissione: Continua
- Uscita laser: Meno di 53,3 μ W

(L'uscita corrisponde al valore misurato a una distanza di 200 mm dalla superficie della lente dell'obiettivo sul blocco pick-up ottico con apertura di 7 mm.)

La targhetta indicante la tensione operativa e informazioni simili è situata nella parte inferiore del rivestimento.



Con la presente Sony Corp. dichiara che il modello MEX-N5000BT è conforme ai requisiti essenziali e ad altre disposizioni della Direttiva 1999/5/CE.

Per ulteriori informazioni, accedere al seguente indirizzo URL:

<http://www.compliance.sony.de/>

Avviso per i clienti: le seguenti informazioni riguardano esclusivamente gli apparecchi venduti in paesi in cui sono applicate le direttive UE

Produttore: Sony Corporation, 1-7-1 Konan Minato-ku Tokyo, 108-0075 Giappone

Per la conformità del prodotto in ambito UE: Sony Deutschland GmbH, Hedelfinger Strasse 61, 70327 Stuttgart, Germania

Avvertenza relativa all'installazione su un'auto sprovvista della posizione ACC (accessoria) sul blocchetto di accensione

Assicurarsi di impostare la funzione AUTO OFF (pagina 17). L'apparecchio si spegne completamente e in modo automatico dopo l'intervallo di tempo impostato dal relativo spegnimento, per evitare lo scaricamento della batteria. Se non viene impostata la funzione AUTO OFF, tenere premuto OFF fino alla disattivazione del display ogni volta che si spegne il motore.

Note sulla funzione BLUETOOTH

Attenzione

IN NESSUN CASO SONY POTRÀ ESSERE RITENUTA RESPONSABILE DI DANNI ACCIDENTALI, INDIRECTI, CONSEGUENZIALI O DI ALTRA NATURA, INCLUSI, SENZA ALCUNA LIMITAZIONE, PERDITE DI PROFITTI, PERDITE DI GUADAGNO, PERDITE DI DATI, PERDITE DELL'UTILIZZO DEL PRODOTTO O DI QUALSIASI APPARECCHIO ASSOCIATO E TEMPI DI FERMO DOVUTI ALL'USO DEL PRESENTE PRODOTTO O DEI RELATIVI COMPONENTI HARDWARE E/O SOFTWARE.

NOTA IMPORTANTE!

Uso sicuro e protetto

Eventuali modifiche o cambiamenti al presente apparecchio non esplicitamente approvati da Sony potrebbero invalidare l'autorizzazione all'uso dell'apparecchio.

Prima di utilizzare il presente prodotto, controllare le eccezioni dovute a requisiti o limitazioni nazionali relative agli apparecchi BLUETOOTH.

Guida

Verificare le leggi e le normative che regolano l'uso dei telefoni cellulari e degli apparecchi vivavoce in vigore nelle aree in cui si guida.

Se le condizioni di guida lo richiedono, prestare sempre la più totale attenzione alla guida, lasciare la strada e parcheggiare prima di effettuare o rispondere a una chiamata.

Connessione ad altri dispositivi

Prima di stabilire la connessione ad altri dispositivi, leggere le informazioni sulla sicurezza contenute nelle relative istruzioni per l'uso.

Esposizione alle radiofrequenze

I segnali RF possono interferire con i sistemi elettronici delle automobili installati in modo errato o schermati in modo non adeguato, quali ad esempio sistemi a iniezione diretta elettronici, sistemi ABS antisbandamento (antiblocco) elettronici, sistemi di controllo della velocità elettronici o sistemi con airbag. Per informazioni sull'installazione o l'assistenza del presente dispositivo, consultare il produttore o la concessionaria dell'automobile in questione. L'installazione o interventi di manutenzione errati potrebbero risultare pericolosi nonché annullare la garanzia del dispositivo.

Consultare il produttore dell'automobile per accertarsi che l'uso del telefono cellulare in automobile non interferisca con il sistema elettronico del veicolo.

Verificare regolarmente che tutti gli apparecchi senza fili dell'automobile siano installati e funzionanti correttamente.

Chiamate di emergenza

Il presente apparecchio vivavoce BLUETOOTH e il dispositivo elettronico ad esso connesso funzionano tramite reti radio, cellulari e terrestri nonché tramite una funzione programmata dall'utente. Per questo motivo, non è possibile garantire la connessione in tutte le condizioni. Pertanto, non affidare esclusivamente nei dispositivi elettronici per le comunicazioni importanti (quali le chiamate per emergenze mediche).

Per poter effettuare o ricevere le chiamate, è necessario che l'apparecchio vivavoce e il dispositivo elettronico ad esso connesso siano accesi e si trovino in un'area con segnale cellulare sufficientemente potente.

Le chiamate di emergenza potrebbero non essere possibili su tutte le reti di telefonia cellulare o quando si utilizzano determinati servizi della rete e/o funzioni del telefono.

Informarsi presso il proprio operatore di telefonia.

Indice

Guida alle parti e ai comandi	5
---	---

Operazioni preliminari

Rimozione del pannello anteriore	6
Impostazione dell'orologio	7
Preparazione di un dispositivo BLUETOOTH	7
Collegamento di un iPod/dispositivo USB	9
Collegamento di un altro dispositivo audio portatile	9

Ascolto della radio

Ascolto della radio	10
Utilizzo del sistema RDS (sistema dati radio)	10

Riproduzione

Riproduzione di un disco	11
Riproduzione di un iPod/dispositivo USB	11
Riproduzione di un dispositivo BLUETOOTH	12
Ricerca e riproduzione dei brani	12

Chiamate in vivavoce

Ricezione di una chiamata	13
Effettuazione di una chiamata	13
Operazioni eseguibili durante una chiamata	15

Funzioni utili

App Remote con iPhone/telefono Android	15
--	----

Impostazioni

Disattivazione del modo DEMO	17
Operazioni di base delle impostazioni	17
Impostazione GENERAL	17
Impostazione SOUND	17
EQ10 PRESET	17
EQ10 SETTING	18
POSITION (posizione di ascolto)	18
RB ENH (Rear Bass Enhancer)	18
SW DIREC (connessione diretta al subwoofer)	18
Impostazione DISPLAY	19
COLOR (colore preselezionato - Dynamic Color Illuminator)	19
CUSTOM-C (colore personalizzato)	19
SND SYNC (sincronizzazione audio)	19
WHT MENU (White Menu)	19
START-WHT (Start White)	19
Impostazione BT (BLUETOOTH)	19
BT INIT (inizializzazione BLUETOOTH)	20
Impostazione APP REM (App Remote)	20

Informazioni aggiuntive

Precauzioni	20
Manutenzione	23
Caratteristiche tecniche	23
Guida alla soluzione dei problemi	24

Guida alle parti e ai comandi

Unità principale

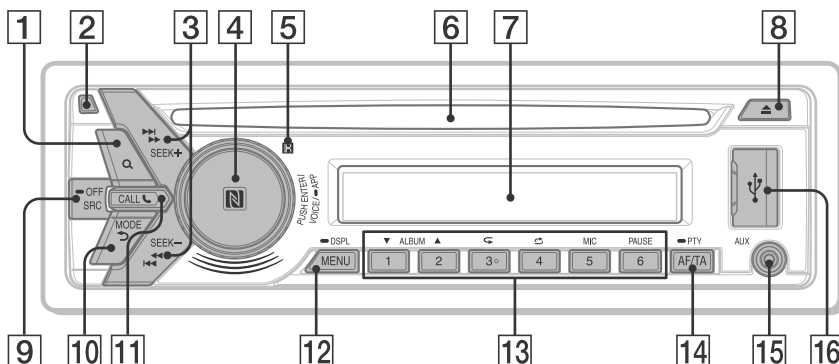

Sul tasto con 3/↶ (ripeti) è presente un punto tattile.

- 1 Q (sfoglia) (pagina 13)**
Per impostare il modo sfoglia durante la riproduzione.
- 2 Tasto rilascio pannello anteriore**
- 3 SEEK +/-**
Per sintonizzare automaticamente le stazioni radio. Tenere premuto per sintonizzarle manualmente.
◀◀/▶▶ (prec/succ)
◀◀/▶▶ (indietro/avanti rapido)
- 4 Manopola di controllo**
Ruotare per regolare il volume.
ENTER
Per impostare la voce selezionata.
Premere SRC, ruotare, quindi premere per cambiare la sorgente.
VOICE (pagina 14)
Per attivare la chiamata vocale.
Quando è attiva la funzione App Remote, anche il riconoscimento vocale è attivo (solo telefoni Android™).
-APP
Tenere premuto per più di 2 secondi per eseguire la funzione App Remote (connessione).
Contrassegno N
Toccare la manopola di controllo con un telefono Android per effettuare la connessione BLUETOOTH.
- 5 Ricettore del telecomando**
- 6 Alloggiamento del disco**
- 7 Finestra del display**
- 8 ▲ (espulsione disco)**
- 9 SRC (sorgente)**
Per accendere l'apparecchio.
Per cambiare la sorgente.
-OFF
Tenere premuto per 1 secondo per spegnere l'apparecchio.
Tenere premuto per più di 2 secondi per spegnere l'apparecchio e disattivare il display.
- 10 ↶ (indietro)**
Per tornare al display precedente.
MODE (pagina 10, 12, 15)
- 11 CALL ☎**
Per accedere al menu delle chiamate. Per ricevere/terminare una chiamata.
Tenere premuto per più di 2 secondi per commutare il segnale BLUETOOTH.
- 12 MENU**
Per aprire il menu di impostazione.
-DSP/L (display)
Tenere premuto, quindi premere per cambiare le voci sul display.

13 Tasti numerici (da 1 a 6)

Per ricevere le stazioni radio memorizzate.
Tenere premuto per memorizzare le stazioni.
Per chiamare un numero di telefono memorizzato. Tenere premuto per memorizzare un numero di telefono.

ALBUM ▼/▲

Per saltare un album per un apparecchio audio.
Tenere premuto per saltare gli album in modo continuo.

↺ (ripeti)

↻ (ordine casuale)

MIC (pagina 15)

PAUSE

14 AF (frequenze alternative)/TA (notiziari sul traffico)

Per impostare i modi AF e TA.

-PTY (tipo di programma)

Tenere premuto per selezionare PTY nel modo RDS.

15 Presa di ingresso AUX

16 Porta USB

Operazioni preliminari

Rimozione del pannello anteriore

Per evitare il furto dell'apparecchio, è possibile rimuoverne il pannello anteriore.

- 1 Tenere premuto OFF ①.
L'apparecchio si spegne.
- 2 Premere il tasto rilascio pannello anteriore ②, quindi estrarre il pannello tirandolo verso di sé.

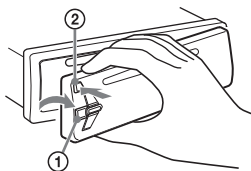

Segnale di avvertimento

Se la chiave di accensione viene impostata sulla posizione OFF senza che il pannello anteriore sia stato rimosso, viene emesso per alcuni secondi un segnale acustico di avvertimento. Tale segnale viene emesso solo se è in uso l'amplificatore incorporato.

Numeri di serie

Controllare che i numeri di serie posizionati sul fondo dell'apparecchio e sul retro del pannello anteriore corrispondano correttamente. In caso contrario, non sarà possibile effettuare l'associazione BLUETOOTH, né la connessione e la disconnessione NFC.

Installazione del pannello anteriore

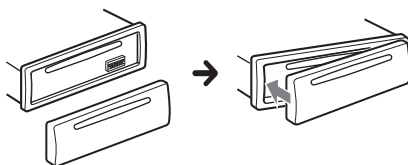

Impostazione dell'orologio

- 1 Premere MENU, ruotare la manopola di controllo per selezionare [GENERAL], quindi premere la manopola.
- 2 Ruotare la manopola di controllo per selezionare [CLOCK-ADJ], quindi premere la manopola.
L'indicazione dell'ora lampeggia.
- 3 Ruotare la manopola di controllo per impostare l'ora e i minuti.
Per passare da una cifra all'altra dell'indicazione digitale, premere SEEK +/-.
- 4 Dopo aver impostato i minuti, premere MENU.
L'impostazione è completata e l'orologio viene attivato.

Per visualizzare l'orologio, premere DSPL.

Preparazione di un dispositivo BLUETOOTH

È possibile ascoltare musica o effettuare chiamate in vivavoce collegandosi a un dispositivo BLUETOOTH appropriato. Per ulteriori informazioni sulla connessione, consultare le istruzioni per l'uso in dotazione con il dispositivo.
Prima di collegare il dispositivo, abbassare il volume dell'apparecchio; in caso contrario, potrebbe verificarsi un aumento improvviso del volume.

Associazione e connessione con un dispositivo BLUETOOTH

Quando si stabilisce per la prima volta la connessione a un dispositivo BLUETOOTH (telefono cellulare, dispositivo audio ecc.), è necessario che l'apparecchio e il dispositivo si registrino reciprocamente (la procedura è definita "associazione"). L'associazione consente a questo apparecchio e ad altri dispositivi di riconoscersi reciprocamente.



- 1 Posizionare il dispositivo BLUETOOTH a distanza massima di 1 m da questo apparecchio.

- 2 Premere CALL ruotare la manopola di controllo per selezionare [PAIRING], quindi premere la manopola.
Il simbolo lampeggia.
L'apparecchio entra nel modo standby per l'associazione.
- 3 Eseguire l'associazione sul dispositivo BLUETOOTH in modo tale che quest'ultimo rilevi l'apparecchio.
- 4 Selezionare [Sony Car Audio] visualizzato sul display del dispositivo BLUETOOTH.
Se [Sony Car Audio] non viene visualizzato sul display, ripetere la procedura dal punto 2.



- 5 Se è richiesto l'inserimento di un codice di protezione* sul dispositivo BLUETOOTH, digitare [0000].

* Il codice di protezione può essere indicato in vari modi ("codice di accesso", "codice PIN", "numero PIN", "password" ecc.), a seconda del dispositivo.

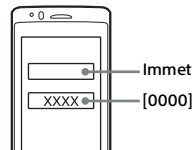

Una volta completata l'associazione, il simbolo rimane acceso.

- 6 Selezionare questo apparecchio sul dispositivo BLUETOOTH per effettuare la connessione BLUETOOTH.

Il simbolo si illumina quando si stabilisce la connessione.

Nota

Durante la connessione con un dispositivo BLUETOOTH, l'apparecchio non può essere rilevato da altri dispositivi. Per attivare il rilevamento, è necessario attivare il modo di associazione e ricercare il presente apparecchio da un altro dispositivo.



Per annullare l'associazione

Eseguire il punto 2 per annullare il modo di associazione dopo aver associato il presente apparecchio e il dispositivo BLUETOOTH.



Connessione con un dispositivo BLUETOOTH associato

Per utilizzare un dispositivo associato, è necessario effettuare la connessione con il presente apparecchio. Alcuni dispositivi associati si connettono automaticamente.



- 1 Premere CALL ruotare la manopola di controllo per selezionare [BT SIGNAL], quindi premere la manopola.**
Accertarsi che  sia illuminato.
- 2 Attivare la funzione BLUETOOTH sul dispositivo BLUETOOTH.**
- 3 Utilizzare il dispositivo BLUETOOTH per la connessione con il presente apparecchio.**
 o  si illumina.

Icone visualizzate sul display:

	Si illumina quando un telefono cellulare è connesso all'apparecchio.
	Si illumina quando un dispositivo audio è connesso all'apparecchio.
	Indica l'intensità del segnale del telefono cellulare connesso.

Per connettere l'ultimo dispositivo audio connesso da questo apparecchio

Attivare la funzione BLUETOOTH sul dispositivo BLUETOOTH.

Premere SRC.

Selezionare [BT PHONE] o [BT AUDIO].

Premere ENTER per effettuare la connessione al telefono cellulare o PAUSE per effettuare la connessione al dispositivo audio.

Nota

Durante l'uso della funzione di streaming audio BLUETOOTH, non è possibile connettere l'apparecchio al telefono cellulare. Eseguire la connessione al presente apparecchio dal telefono cellulare.

Suggerimento

Con segnale BLUETOOTH attivo: quando si accende il motore, l'apparecchio si riconnette automaticamente all'ultimo telefono cellulare con cui si era connesso.

Per installare il microfono

Per ulteriori informazioni su come collegare il microfono, consultare la guida "Installazione/Collegamenti" in dotazione.

Connessione di uno smartphone mediante un solo tocco (NFC)

Toccano la manopola di controllo sull'apparecchio con uno smartphone compatibile NFC*, l'associazione e la connessione tra lo smartphone e l'apparecchio vengono effettuate automaticamente.

* NFC (Near Field Communication) è una tecnologia che consente la comunicazione wireless a corto raggio tra diversi dispositivi, per esempio telefoni cellulari e IC tag. Grazie alla funzione NFC, la comunicazione di dati può essere eseguita con facilità, semplicemente toccando il relativo simbolo o la posizione designata sui dispositivi compatibili con NFC.

Per gli smartphone su cui è installato Android 4.0 o versioni precedenti è necessario scaricare l'applicazione "Connessione facile NFC" disponibile su Google Play™. L'applicazione potrebbe non essere scaricabile in alcuni paesi/regioni.

1 Attivare la funzione NFC sullo smartphone.

Per ulteriori informazioni, consultare le istruzioni per l'uso in dotazione con lo smartphone.

2 Toccare il contrassegno N sull'apparecchio con il contrassegno N dello smartphone.

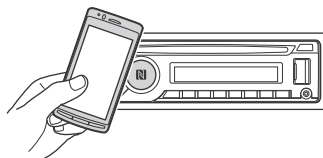

Accertarsi che  si illumini sul display dell'apparecchio.

Disconnessione mediante un solo tocco

Toccare nuovamente il contrassegno N sull'apparecchio con il contrassegno N dello smartphone.

Note

- Mentre si effettua la connessione, maneggiare con cura lo smartphone per evitare che si graffi.
- La connessione mediante un solo tocco non è possibile quando l'apparecchio è già connesso a un altro dispositivo compatibile NFC. In questo caso, disconnettere l'altro dispositivo prima di effettuare nuovamente la connessione con lo smartphone desiderato.

Collegamento con un iPhone/iPod (associazione automatica BLUETOOTH)

Quando un iPhone/iPod con iOS5 o versioni successive viene collegato alla porta USB, l'apparecchio è associato e collegato con l'iPhone/iPod automaticamente.

Per attivare l'associazione automatica BLUETOOTH, accertarsi che [AUTO PAIRING] nell'impostazione BT sia impostato su [ON] (pagina 20).

- 1 Attivare la funzione BLUETOOTH sull'iPhone/iPod.
- 2 Collegare un iPhone/iPod alla porta USB.

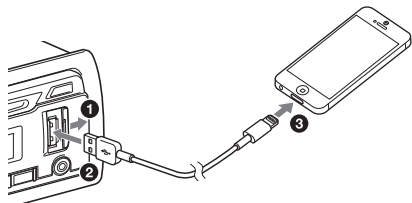

Accertarsi che  si illumini sul display dell'apparecchio.

Note

- L'associazione automatica BLUETOOTH non è possibile se l'apparecchio è già collegato a un altro dispositivo BLUETOOTH. In questo caso, scollegare l'altro dispositivo, quindi collegare nuovamente l'iPhone/iPod.
- Se l'associazione automatica BLUETOOTH non è stabilita, consultare "Preparazione di un dispositivo BLUETOOTH" per ulteriori informazioni (pagina 7).

Collegamento di un iPod/ dispositivo USB

- 1 Abbassare il volume sull'apparecchio.
- 2 Collegare l'iPod/il dispositivo USB all'apparecchio.

Per collegare un iPod/iPhone, servirsi del cavo di collegamento USB per iPod (non in dotazione).

Collegamento di un iPhone 5

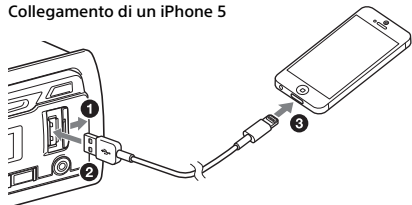

Collegamento di un altro dispositivo audio portatile

- 1 Spegnerne il dispositivo audio portatile.
- 2 Abbassare il volume sull'apparecchio.
- 3 Collegare il dispositivo audio portatile alla presa di ingresso AUX (minipresa stereo) sull'apparecchio con un cavo di collegamento (non in dotazione)*.

* Assicurarsi di utilizzare una spina dritta.

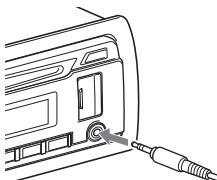

- 4 Premere SRC per selezionare [AUX].

Per adeguare il livello del volume del dispositivo collegato ad altre sorgenti

Avviare la riproduzione del dispositivo audio portatile collegato selezionando un volume moderato e impostare il consueto volume di ascolto sull'apparecchio.

Premere MENU e ruotare la manopola di controllo. Selezionare [SOUND] → [AUX VOL] (pagina 19).

Ascolto della radio

Ascolto della radio

Per ascoltare la radio, premere SRC per selezionare [TUNER].

Memorizzazione automatica (BTM)

- 1 Premere MODE per cambiare banda (FM1, FM2, FM3, MW o LW).
- 2 Premere MENU, ruotare la manopola di controllo per selezionare [GENERAL], quindi premere la manopola.
- 3 Ruotare la manopola di controllo per selezionare [BTM], quindi premere la manopola.

L'apparecchio memorizza le stazioni in corrispondenza dei tasti numerici in base all'ordine delle frequenze.

Sintonizzazione

- 1 Premere MODE per cambiare banda (FM1, FM2, FM3, MW o LW).
- 2 Eseguire la sintonizzazione.

Sintonizzazione manuale

Tenere premuto SEEK +/- per individuare la frequenza approssimativa, quindi premere più volte SEEK +/- per sintonizzarsi esattamente sulla frequenza desiderata.

Sintonizzazione automatica

Premere SEEK +/-.

La ricerca si arresta non appena l'apparecchio riceve una stazione. Ripetere questa procedura fino alla ricezione della stazione desiderata.

Memorizzazione manuale

- 1 Durante la ricezione della stazione che si desidera memorizzare, tenere premuto un tasto numerico (da 1 a 6) fino a visualizzare [MEM].

Ricezione delle stazioni memorizzate

- 1 Selezionare la banda, quindi premere un tasto numerico (da 1 a 6).

Utilizzo del sistema RDS (sistema dati radio)

Impostazione delle funzioni AF (frequenze alternative) e TA (notiziari sul traffico)

AF sintonizza continuamente la stazione con il segnale più potente, mentre TA fornisce informazioni o trasmette programmi correnti relativi al traffico (TP), se disponibili.

- 1 Premere AF/TA per selezionare [AF-ON], [TA-ON], [AF/TA-ON] o [AF/TA-OFF].

Memorizzazione di stazioni RDS con impostazione AF e TA

È possibile preselezionare le stazioni RDS insieme all'impostazione AF/TA. Impostare AF/TA, quindi memorizzare la stazione mediante la funzione BTM o manualmente. Se si utilizza il modo di preselezione manuale, è possibile preselezionare anche le stazioni non RDS.

Ricezione dei notiziari di emergenza

Se è attivato il modo AF o TA, gli annunci di emergenza interrompono automaticamente la riproduzione della sorgente selezionata.

Regolazione del livello del volume durante la ricezione di un notiziario sul traffico

Il livello del volume viene memorizzato anche per i notiziari sul traffico successivi, indipendentemente dal normale livello del volume.

Mantenimento del programma regionale (REGIONAL)

Quando sono attivate le funzioni AF e REGIONAL, la stazione sintonizzata non verrà sostituita da un'altra stazione regionale con segnale più potente. Se si intende lasciare tale area di ricezione regionale, impostare [REG-OFF] nell'impostazione GENERAL durante la ricezione FM (pagina 17). Questa funzione non è disponibile nel Regno Unito e in altre aree.

Funzione Local Link (solo per il Regno Unito)

Questa funzione consente di selezionare altre stazioni locali della stessa area, anche se non sono memorizzate in corrispondenza dei tasti numerici. Durante la ricezione FM, premere un tasto numerico (da 1 a 6) in corrispondenza del quale è memorizzata una stazione locale. Entro 5 secondi, premere nuovamente il tasto numerico della stazione locale. Ripetere questa procedura fino alla ricezione della stazione locale.

Selezione del modo PTY (tipo di programma)

Utilizzare il modo PTY per visualizzare o cercare un tipo di programma desiderato.

- 1 Tenere premuto PTY durante la ricezione FM.
- 2 Ruotare la manopola di controllo fino a visualizzare il tipo di programma desiderato, quindi premere la manopola. L'apparecchio avvia la ricerca di una stazione che trasmette il tipo di programma selezionato.

Tipi di programmi

NEWS (Notiziario), **AFFAIRS** (Attualità), **INFO** (Informazioni), **SPORT** (Sport), **EDUCATE** (Educazione), **DRAMA** (Teatro), **CULTURE** (Cultura), **SCIENCE** (Scienza), **VARIED** (Vari), **POP M** (Musica pop), **ROCK M** (Musica rock), **EASY M** (Musica leggera), **LIGHT M** (Classica leggera), **CLASSICS** (Classica), **OTHER M** (Altri tipi di musica), **WEATHER** (Meteo), **FINANCE** (Finanza), **CHILDREN** (Programmi per bambini), **SOCIAL A** (Sociale), **RELIGION** (Religione), **PHONE IN** (Chat Show), **TRAVEL** (Viaggi), **LEISURE** (Divertimento e tempo libero), **JAZZ** (Musica jazz), **COUNTRY** (Musica country), **NATION M** (Musica nazionale), **OLDIES** (Musica anni 50/60), **FOLK M** (Musica folk), **DOCUMENT** (Documentari)

Impostazione dell'orologio (CT)

L'orologio viene regolato mediante i dati CT della trasmissione RDS.

- 1 Impostare [CT-ON] nell'impostazione GENERAL (pagina 17).

Riproduzione

Riproduzione di un disco

- 1 Inserire il disco (lato con l'etichetta rivolto verso l'alto).

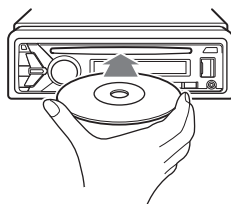

Viene avviata la riproduzione automaticamente.

Riproduzione di un iPod/ dispositivo USB

In queste Istruzioni per l'uso, il termine "iPod" viene utilizzato come riferimento generale alle funzioni iPod di un iPod e di un iPhone, se non specificato diversamente dal testo o dalle illustrazioni.

Per ulteriori informazioni sulla compatibilità dell'iPod in uso, vedere "Informazioni sull'iPod" (pagina 21) oppure visitare il sito di assistenza riportato sulla retrocopertina.

È possibile utilizzare dispositivi USB di tipo MSC (memorizzazione di massa) (per esempio una chiavetta USB, un lettore di supporti digitali, un telefono Android) compatibili con lo standard USB. A seconda del lettore di supporti digitali o del telefono Android, è richiesta l'impostazione del modo di collegamento USB su MSC.

Note

- Per ulteriori informazioni sulla compatibilità del dispositivo USB in uso, visitare il sito di assistenza riportato sulla retrocopertina.
- Non è supportata la riproduzione dei file MP3/WMA/WAV riportati di seguito.
 - file con compressione senza perdita di dati
 - file protetti da copyright
 - file DRM (gestione dei diritti digitali)
 - file audio multicanale

- 1 Collegare l'iPod/il dispositivo USB alla porta USB (pagina 9).

Viene avviata la riproduzione.

Se è già collegato un dispositivo, per avviare la riproduzione, premere SRC per selezionare [USB] (non appena l'iPod viene riconosciuto, sul display appare l'indicazione [IPD]).

2 Regolare il volume sul presente apparecchio.

Per interrompere la riproduzione

Tenere premuto OFF per 1 secondo.

Per rimuovere il dispositivo

Interrompere la riproduzione, quindi rimuovere il dispositivo.

Avvertenza durante l'uso dell'iPhone

Se l'iPhone viene collegato tramite USB, il volume delle conversazioni telefoniche è controllato dall'iPhone, non dall'apparecchio. Non alzare il volume sull'apparecchio durante la conversazione telefonica per evitare un eventuale aumento improvviso del volume dopo aver concluso la chiamata.

Uso diretto dell'iPod (controllo passeggero)

Tenere premuto MODE durante la riproduzione per visualizzare [MODE IPOD] e utilizzare direttamente l'iPod.

Il volume può essere regolato solo mediante l'apparecchio.

Per disattivare il controllo passeggero

Tenere premuto MODE fino a visualizzare [MODE AUDIO].

Riproduzione di un dispositivo BLUETOOTH

È possibile riprodurre contenuti su un dispositivo connesso che supporta BLUETOOTH A2DP (Advanced Audio Distribution Profile).



- 1 Effettuare la connessione BLUETOOTH con il dispositivo audio (pagina 7).
- 2 Premere SRC per selezionare [BT AUDIO].
- 3 Avviare la riproduzione sul dispositivo audio.
- 4 Regolare il volume sul presente apparecchio.

Note

- A seconda del dispositivo audio, le relative informazioni, quali titolo, numero/durata del brano e stato della riproduzione, potrebbero non venire visualizzate sul presente apparecchio.
- Anche se si cambia sorgente sul presente apparecchio, la riproduzione del dispositivo audio non viene arrestata.
- [BT AUDIO] non viene visualizzato sul display quando l'applicazione "App Remote" è eseguita tramite la funzione BLUETOOTH.

Per adeguare il livello del volume del dispositivo BLUETOOTH collegato ad altre sorgenti

Avviare la riproduzione del dispositivo audio BLUETOOTH collegato selezionando un volume moderato e impostare il consueto volume di ascolto sull'apparecchio.

Premere MENU e ruotare la manopola di controllo. Selezionare [SOUND] → [BTA VOL] (pagina 19).

Ricerca e riproduzione dei brani

Riproduzione ripetuta e in ordine casuale

- 1 Durante la riproduzione, premere ↶ (ripeti) per scegliere la riproduzione ripetuta o ↷ (ordine casuale) per scegliere la riproduzione in ordine casuale.
- 2 Premere più volte ↶ (ripeti) o ↷ (ordine casuale) per selezionare il modo di riproduzione desiderato.
La riproduzione nel modo di riproduzione selezionato potrebbe impiegare qualche tempo ad avviarsi.

I modi di riproduzione disponibili variano a seconda della sorgente audio selezionata.

Ricerca di un brano in base al nome (Quick-BrowZer™)

- 1** Durante la riproduzione di CD, USB o dispositivi audio BT*1, premere **Q** (sfoglia)*2 per visualizzare l'elenco delle categorie di ricerca.
Quando viene visualizzato l'elenco dei brani, premere più volte **↶** (indietro) per visualizzare la categoria di ricerca desiderata.

*1 Disponibile soltanto per dispositivi audio che supportano AVRCP (Audio Video Remote Control Profile) 1.4 o superiore.
*2 Durante la riproduzione USB, premere **Q** (sfoglia) per più di 2 secondi per tornare direttamente all'inizio dell'elenco delle categorie.
- 2** Ruotare la manopola di controllo per selezionare la categoria di ricerca desiderata, quindi premerla per confermare.
- 3** Ripetere il punto 2 per cercare il brano desiderato.
Viene avviata la riproduzione.

Per annullare il modo Quick-BrowZer
Premere **Q** (sfoglia).

Ricerca mediante la modalità salto delle voci (modo Jump)

- 1** Premere **Q** (sfoglia).
- 2** Premere **SEEK +**.
- 3** Ruotare la manopola di controllo per selezionare la voce.
L'elenco viene saltato in incrementi pari al 10% del numero totale di voci.
- 4** Premere **ENTER** per tornare al modo Quick-BrowZer.
Viene visualizzata la voce selezionata.
- 5** Ruotare la manopola di controllo per selezionare la voce desiderata, quindi premere la manopola.
Viene avviata la riproduzione.

Chiamate in vivavoce

Per utilizzare un telefono cellulare, collegarlo al presente apparecchio. Per ulteriori informazioni, consultare "Preparazione di un dispositivo BLUETOOTH" (pagina 7).



Ricezione di una chiamata

- 1** Alla ricezione di una chiamata con emissione di un tono di chiamata, premere **CALL**.
La chiamata telefonica viene avviata.

Nota
Il tono di chiamata e la voce dell'interlocutore vengono emessi solo dai diffusori anteriori.

Per rifiutare una chiamata
Tenere premuto **OFF** per 1 secondo.

Per terminare una chiamata
Premere nuovamente **CALL**.

Effettuazione di una chiamata

È possibile effettuare una chiamata dalla rubrica o dal registro chiamate se è collegato un telefono cellulare che supporta PBAP (Phone Book Access Profile).

Come effettuare una chiamata dalla rubrica

- 1** Premere **CALL** ruotare la manopola di controllo per selezionare **[PHONEBOOK]**, quindi premere la manopola.
- 2** Ruotare la manopola di controllo per selezionare la prima lettera dall'elenco delle iniziali, quindi premere la manopola.
- 3** Ruotare la manopola di controllo per selezionare un nome dall'elenco dei nomi, quindi premere la manopola.

- 4 Ruotare la manopola di controllo per selezionare un numero dall'elenco dei numeri, quindi premere la manopola. La chiamata telefonica viene avviata.

Come effettuare una chiamata dal registro chiamate dell'apparecchio

- 1 Premere CALL ruotare la manopola di controllo per selezionare [RECENT CALL], quindi premere la manopola. Viene visualizzato il registro chiamate.
- 2 Ruotare la manopola di controllo per selezionare un nome o un numero di telefono dal registro chiamate, quindi premere la manopola. La chiamata telefonica viene avviata.

Come effettuare una chiamata mediante immissione del numero telefonico

- 1 Premere CALL ruotare la manopola di controllo per selezionare [DIAL NUMBER], quindi premere la manopola.
- 2 Ruotare la manopola di controllo per immettere il numero di telefono, quindi selezionare [] (spazio), infine premere ENTER*.
La chiamata telefonica viene avviata.
* Per passare da una cifra all'altra dell'indicazione digitale, premere SEEK +/-.

Nota

Sul display viene visualizzato [] invece di [#].

Come effettuare una chiamata ricomponendo un numero già utilizzato

- 1 Premere CALL ruotare la manopola di controllo per selezionare [REDIAL], quindi premere la manopola. La chiamata telefonica viene avviata.

Preimpostazione dei numeri di telefono

È possibile memorizzare fino a 6 numeri di preselezione da associare ad altrettanti contatti.

- 1 Selezionare il numero di telefono che si desidera memorizzare nel numero di preselezione scegliendolo dalla rubrica, dal registro chiamate oppure immettendo direttamente il numero di telefono.
Sul display dell'apparecchio viene visualizzato il numero di telefono.
- 2 Tenere premuto un tasto numerico (da 1 a 6) fino a visualizzare [MEM]. Il contatto viene associato al numero di preselezione.

Come effettuare una chiamata utilizzando un numero di preselezione

- 1 Premere SRC, ruotare la manopola di controllo per selezionare [BT PHONE], quindi premere la manopola.
- 2 Premere un tasto numerico (da 1 a 6) per selezionare il contatto che si desidera chiamare.
- 3 Premere ENTER.
La chiamata telefonica viene avviata.

Come effettuare una chiamata tramite tag vocali

È possibile effettuare una chiamata pronunciando il tag vocale memorizzato sul telefono cellulare collegato dotato di funzione di chiamata vocale.

- 1 Premere CALL, ruotare la manopola di controllo per selezionare [VOICE DIAL], quindi premere la manopola.
In alternativa, premere ENTER mentre la funzione App Remote è disattivata.
- 2 Pronunciare il tag vocale memorizzato sul telefono cellulare.
Viene riconosciuta la voce, quindi viene effettuata la chiamata.

Annullamento di una chiamata vocale

Premere ENTER.

Operazioni eseguibili durante una chiamata

Preimpostazione del volume del tono di chiamata e della voce dell'interlocutore

È possibile preimpostare il livello del volume del tono di chiamata e della voce dell'interlocutore.

Regolazione del volume del tono di chiamata:

Ruotare la manopola di controllo durante la ricezione di una chiamata.

Regolazione del volume della voce dell'interlocutore:

Ruotare la manopola di controllo durante una chiamata.

Regolazione del volume per l'interlocutore (regolazione del guadagno del microfono)

Premere MIC.

Livelli di volume regolabili: [MIC-LOW], [MIC-MID], [MIC-HI].

Riduzione di echi e disturbi (modo eliminazione dell'eco/eliminazione dei disturbi)

Tenere premuto MIC.

Modo impostabile: [EC/NC-1], [EC/NC-2].

Trasferimento di una chiamata

Per attivare o disattivare il dispositivo appropriato (apparecchio/telefono cellulare), premere MODE o usare il telefono cellulare.

Nota

A seconda del telefono cellulare in uso, è possibile che la connessione vivavoce venga interrotta durante il tentativo di trasferimento di chiamata.

Controllo dello stato di SMS/e-mail*

✉ lampeggia quando viene ricevuto un nuovo SMS/una nuova e-mail e rimane acceso quando sono presenti messaggi non letti.

* Disponibile soltanto con telefoni cellulari che supportano il profilo MAP (Message Access Profile).

Funzioni utili

App Remote con iPhone/telefono Android

È necessario scaricare l'applicazione "App Remote" da App Store per l'iPhone o da Google Play per il telefono Android.

Grazie all'applicazione "App Remote", le seguenti funzioni diventano disponibili:

- Utilizzare l'apparecchio per lanciare e controllare applicazioni compatibili sull'iPhone/sul telefono Android.
- Utilizzare l'iPhone/il telefono Android con semplici movimenti delle dita per controllare la sorgente dell'apparecchio.
- Lanciare un'applicazione/una sorgente audio o cercare una parola chiave nell'applicazione pronunciando una parola o una frase al microfono (solo telefono Android).
- Leggere automaticamente messaggi di testo, SMS, e-mail, notifiche su Twitter, Facebook, sul calendario ecc. e rispondere ai messaggi di testo, agli SMS e alle e-mail (solo telefono Android).
- Regolare le impostazioni audio (EQ10, bilanciamento/attenuazione, posizione di ascolto) dell'apparecchio tramite l'iPhone/il telefono Android.



Note

- Per tutelare la propria sicurezza, attenersi alle leggi e alle normative locali sul traffico e non utilizzare l'applicazione durante la guida.
- Le operazioni disponibili differiscono a seconda delle applicazioni. Per ulteriori informazioni sulle applicazioni disponibili, visitare il sito di assistenza riportato sulla retrocopertina.
- App Remote versione 2.0 tramite USB è compatibile con gli iPhone su cui è installato iOS 5/iOS 6.
- App Remote versione 2.0 tramite BLUETOOTH è compatibile con i dispositivi Android su cui è installato Android 2.2, 2.3, 3.*, 4.0, 4.1 o 4.2.
- La funzione di riconoscimento vocale potrebbe non funzionare a seconda dello smartphone in uso. In questo caso, accedere a [Impostazioni] e selezionare [Riconoscimento vocale].
- La funzione di lettura di SMS/e-mail/notifiche è disponibile per i dispositivi Android su cui è installato il motore TTS.
- L'applicazione "Smart Connect", fornita da Sony Mobile Communications, è necessaria per poter utilizzare la funzione di lettura delle notifiche su Twitter/Facebook/sul calendario ecc.

Impostazione della connessione App Remote

- 1 Collegare l'iPhone alla porta USB o il telefono Android alla funzione BLUETOOTH.
- 2 Avviare l'applicazione "App Remote".
- 3 Tenere premuto APP sull'apparecchio per più di 2 secondi.

La connessione all'iPhone/al telefono Android viene avviata.

Per ulteriori informazioni sulle operazioni eseguibili sull'iPhone/sul telefono Android, consultare la Guida dell'applicazione.

Se viene visualizzato il numero del dispositivo

Accertarsi che gli stessi numeri (per es. 123456) siano visualizzati sull'apparecchio e sul dispositivo mobile, quindi premere ENTER sull'apparecchio e selezionare [Si] sul dispositivo mobile.

Per terminare la connessione

Tenere premuto APP.

Selezione della sorgente o dell'applicazione

È possibile controllare l'apparecchio per selezionare l'applicazione o la sorgente desiderata sul proprio smartphone.

- 1 Ruotare la manopola di controllo per selezionare l'applicazione o la sorgente desiderata, quindi premere la manopola.

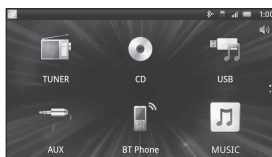

Per selezionare un'altra applicazione o sorgente, premere SRC, quindi ruotare la manopola di controllo per selezionare l'applicazione o la sorgente desiderata.

Annuncio di informazioni tramite la guida vocale (solo telefono Android)

Quando vengono ricevuti SMS/e-mail, notifiche Twitter/Facebook/del calendario ecc., la guida vocale li annuncia automaticamente attraverso i diffusori dell'auto.

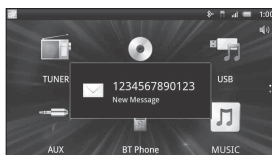

Per ulteriori informazioni sulle impostazioni, consultare la Guida dell'applicazione.

Attivazione del riconoscimento vocale (solo telefono Android)

Registrando le applicazioni, è possibile controllare un'applicazione tramite comando vocale. Per ulteriori informazioni, consultare la Guida dell'applicazione.

Per attivare il riconoscimento vocale

- 1 Premere ENTER per attivare il riconoscimento vocale.
- 2 Pronunciare il comando vocale desiderato nel microfono quando il messaggio [Say Source or App] viene visualizzato sul telefono Android.

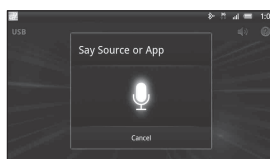

Note

- Il riconoscimento vocale potrebbe non essere disponibile in alcuni casi.
- È possibile che il riconoscimento vocale non funzioni correttamente a seconda delle prestazioni del telefono Android collegato.
- Utilizzare la funzione di riconoscimento vocale in condizioni minime di rumore del motore.

Quando è selezionata un'applicazione video o musicale*

Premere 1 o 2 per accedere al modo HID, quindi premere SEEK +/- per selezionare una voce di riproduzione, infine premere ENTER per avviare la riproduzione.

* Disponibile solo per telefoni Android che supportano HID (Human Interface Device Profile).

Impostazioni dell'audio

È possibile regolare le impostazioni per EQ, BAL/FAD/SW Level e Position mediante il proprio smartphone.



Per ulteriori informazioni sulle impostazioni, consultare la Guida dell'applicazione.

Impostazioni

Disattivazione del modo DEMO

È possibile disattivare il display di dimostrazione che viene visualizzato mentre l'apparecchio è spento.

- 1 Premere MENU, ruotare la manopola di controllo per selezionare [DISPLAY], quindi premere la manopola.**
- 2 Ruotare la manopola di controllo per selezionare [DEMO], quindi premere la manopola.**
- 3 Ruotare la manopola di controllo per selezionare [DEMO-OFF], quindi premere la manopola.**
L'impostazione è completata.
- 4 Premere due volte ↵ (indietro).**
Il display torna al modo di ricezione/riproduzione normale.

Operazioni di base delle impostazioni

È possibile impostare le voci nel menu attenendosi alla procedura seguente.

È possibile impostare le seguenti voci a seconda della sorgente e dell'impostazione.

- 1 Premere MENU.**
- 2 Ruotare la manopola di controllo per selezionare la categoria di impostazione, quindi premere la manopola.**
Le categorie di impostazioni sono le seguenti:
 - Impostazione GENERAL (pagina 17)
 - Impostazione SOUND (pagina 17)
 - Impostazione DISPLAY (pagina 19)
 - Impostazione BT (BLUETOOTH) (pagina 19)
 - Impostazione APP REM (App Remote) (pagina 20)
- 3 Ruotare la manopola di controllo per selezionare le opzioni, quindi premere la manopola.**

Per tornare al display precedente

Premere ↵ (indietro).

Impostazione GENERAL

CLOCK-ADJ (regolazione dell'orologio) (pagina 7)

CAUT ALM (segnale di avvertimento)

Consente di attivare/disattivare il segnale di avvertimento: [ON], [OFF] (pagina 6).
(Disponibile solo se l'apparecchio è spento.)

BEEP

Consente di attivare/disattivare il segnale acustico: [ON], [OFF].

AUTO OFF

Consente di disattivare automaticamente l'apparecchio dopo un intervallo di tempo prestabilito dalla disattivazione dell'apparecchio stesso: [NO], [30S] (30 secondi), [30M] (30 minuti), [60M] (60 minuti).

AUX-A (audio AUX)

Consente di attivare/disattivare il display della sorgente AUX: [ON], [OFF]. (Disponibile solo se l'apparecchio è spento.)

CT (ora)

Consente di attivare/disattivare la funzione CT: [ON], [OFF] (pagina 11).

REGIONAL

Consente di limitare la ricezione a una regione specifica: [ON], [OFF]. (Disponibile solo durante la ricezione FM.)

BTM (pagina 10)

Impostazione SOUND

C.AUDIO+ (Clear Audio+)

Consente di riprodurre l'audio ottimizzando il segnale digitale con le impostazioni audio raccomandate da Sony: [ON], [OFF]. (Viene impostato automaticamente su [OFF] quando si modifica [EQ10 PRESET]).

EQ10 PRESET

Consente di selezionare una curva dell'equalizzatore scegliendola tra 10 curve dell'equalizzatore oppure di disattivare la curva: [R AND B], [ROCK], [POP], [DANCE], [HIP-HOP], [ELECTRONICA], [JAZZ], [SOUL], [COUNTRY], [CUSTOM], [OFF].

È possibile memorizzare l'impostazione della curva dell'equalizzatore per ciascuna sorgente.

EQ10 SETTING

Consente di impostare [CUSTOM] di EQ10.

BASE

Consente di selezionare una curva dell'equalizzatore preselezionata per un'ulteriore personalizzazione: [BAND1] 32 Hz, [BAND2] 63 Hz, [BAND3] 125 Hz, [BAND4] 250 Hz, [BAND5] 500 Hz, [BAND6] 1 kHz, [BAND7] 2 kHz, [BAND8] 4 kHz, [BAND9] 8 kHz, [BAND10] 16 kHz. Il livello del volume può essere regolato in incrementi di 1 dB, da -6 dB a +6 dB.

POSITION (posizione di ascolto)

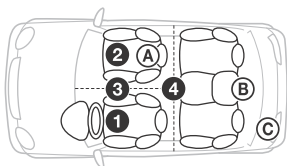

SET F/R POS (impostazione posizione anteriore/posteriore)

L'apparecchio simula un campo sonoro naturale ritardando l'emissione sonora dal diffusore anteriore/posteriore in base alla posizione.

FRONT L (1): anteriore sinistro

FRONT R (2): anteriore destro

FRONT (3): anteriore al centro

ALL (4): al centro dell'auto

CUSTOM: posizione impostata da App Remote

OFF: nessuna posizione impostata

ADJ POSITION* (regolazione posizione)

Consente di sintonizzare esattamente l'impostazione relativa alla posizione di ascolto. Gamma regolabile: [+3] – [CENTER] – [-3].

SET SW POS* (impostazione posizione subwoofer)

NEAR (A): vicino

NORMAL (B): normale

FAR (C): lontano

BALANCE

Consente di regolare il bilanciamento dell'audio: [RIGHT-15] – [CENTER] – [LEFT-15].

FADER

Consente di regolare il livello relativo: [FRONT-15] – [CENTER] – [REAR-15].

DSEE (Digital Sound Enhancement Engine)

Consente di migliorare la qualità dell'audio compresso digitalmente, ripristinando le alte frequenze perse durante la compressione. È possibile memorizzare quest'impostazione per ciascuna sorgente diversa dal sintonizzatore. Consente di selezionare il modo DSEE: [ON], [OFF].

LOUDNESS

Consente di potenziare i bassi e gli acuti per ottenere un audio nitido a livelli di volume bassi: [ON], [OFF].

AAV (Advanced Auto Volume)

Consente di regolare il volume della riproduzione di tutte le sorgenti di riproduzione su un livello ottimale: [ON], [OFF].

RB ENH (Rear Bass Enhancer)

Rear Bass Enhancer consente di ottimizzare i suoni bassi applicando un filtro passa basso ai diffusori posteriori. Questa funzione consente di utilizzare i diffusori posteriori come un subwoofer, se quest'ultimo non è presente. (Disponibile solo se [SW DIREC] è impostato su [OFF].)

RBE MODE (modo Rear Bass Enhancer)

Consente di selezionare il modo Rear Bass Enhancer: [1], [2], [3], [OFF].

LPF FREQ (frequenza filtro passa basso)

Consente di selezionare la frequenza di taglio del subwoofer: [50Hz], [60Hz], [80Hz], [100Hz], [120Hz].

LPF SLOP (pendenza filtro passa basso)

Consente di selezionare la pendenza del filtro LPF: [1], [2], [3].

SW DIREC (connessione diretta al subwoofer)

È possibile utilizzare il subwoofer senza un amplificatore di potenza quando è collegato al cavo del diffusore posteriore. (Disponibile solo se [RBE MODE] è impostato su [OFF].)

Accertarsi di collegare un subwoofer da 4 - 8 ohm a uno dei cavi del diffusore posteriore. Non collegare un diffusore all'altro cavo del diffusore posteriore.

SW MODE (modo subwoofer)

Consente di selezionare il modo subwoofer: [1], [2], [3], [OFF].

SW PHASE (fase del subwoofer)

Consente di selezionare la fase del subwoofer: [NORM], [REV].

SW POS* (posizione subwoofer)

Consente di selezionare la posizione del subwoofer: [NEAR], [NORMAL], [FAR].

LPF FREQ (frequenza filtro passa basso)

Consente di selezionare la frequenza di taglio del subwoofer: [50Hz], [60Hz], [80Hz], [100Hz], [120Hz].

LPF SLOP (pendenza filtro passa basso)

Consente di selezionare la pendenza del filtro LPF: [1], [2], [3].

S.WOOFER (subwoofer)

SW LEVEL (livello subwoofer)

Consente di regolare il volume del subwoofer: [+10 dB] – [0 dB] – [-10 dB].

([ATT] viene visualizzato con il valore minimo.)

SW PHASE (fase del subwoofer)

Consente di selezionare la fase del subwoofer: [NORM], [REV].

SW POS* (posizione subwoofer)

Consente di selezionare la posizione del subwoofer: [NEAR], [NORMAL], [FAR].

LPF FREQ (frequenza filtro passa basso)

Consente di selezionare la frequenza di taglio del subwoofer: [50Hz], [60Hz], [80Hz], [100Hz], [120Hz].

LPF SLOP (pendenza filtro passa basso)

Consente di selezionare la pendenza del filtro LPF: [1], [2], [3].

HPF (filtro passa alto)

HPF FREQ (frequenza filtro passa alto)

Consente di selezionare la frequenza di taglio del diffusore anteriore/posteriore: [OFF], [50Hz], [60Hz], [80Hz], [100Hz], [120Hz].

HPF SLOP (pendenza filtro passa alto)

Consente di selezionare la pendenza del filtro HPF (possibile solo quando [HPF FREQ] non è impostato su [OFF]): [1], [2], [3].

AUX VOL (livello volume AUX)

Consente di regolare il livello del volume di ciascun apparecchio ausiliario collegato: [+18 dB] – [0 dB] – [-8 dB].

Questa impostazione elimina la necessità di regolare il livello del volume tra sorgenti diverse.

BTA VOL (livello volume apparecchio audio BLUETOOTH)

Consente di regolare il livello del volume di ciascun apparecchio BLUETOOTH collegato: [+6 dB] – [0 dB] – [-6 dB].

Questa impostazione elimina la necessità di regolare il livello del volume tra sorgenti diverse.

* Non viene visualizzato quando [SET F/R POS] è impostato su [OFF].

Impostazione DISPLAY

DEMO (dimostrazione)

Consente di attivare/disattivare la dimostrazione: [ON], [OFF].

DIMMER

Consente di modificare la luminosità del display. **AT** (auto)

Consente di ridurre automaticamente la luminosità del display quando vengono accesi i fari. (Disponibile solo se è collegato il cavo di controllo dell'illuminazione.)

ON

Consente di attenuare la luminosità del display.

OFF

Consente di disattivare l'attenuatore di luminosità.

COLOR (colore preselezionato - Dynamic Color Illuminator)

Consente di impostare un colore preselezionato per il display e i tasti sull'unità principale.

È possibile scegliere tra 12 colori preselezionati, un colore personalizzato e 5 motivi preselezionati.

CUSTOM-C (colore personalizzato)

Consente di registrare un colore personalizzato per il display e i tasti.

BASE

Consente di selezionare un colore preselezionato come base per ulteriori personalizzazioni [RGB RED], [RGB GRN], [RGB BLUE].

Gamma colori regolabile: [0] – [32] ([0] non può essere impostato per tutte le gamme di colori).

DAYNIGHT

Consente di impostare un colore diverso per DAY/NIGHT a seconda dell'impostazione dell'attenuatore di luminosità.

– [DAY]: [DIMMER] impostato su [OFF] o [AUTO] (fari spenti).

– [NIGHT]: [DIMMER] impostato su [ON] o [AUTO] (fari accesi).

SND SYNC (sincronizzazione audio)

Consente di selezionare il colore con sincronizzazione audio: [ON], [OFF].

WHT MENU (White Menu)

È possibile visualizzare il menu in modo più nitido (White) senza preoccuparsi dell'impostazione del colore: [ON], [OFF].

START-WHT (Start White)

Quando si preme SRC, il display e i tasti dell'unità principale diventano bianchi, poi passano al colore personalizzato: [ON], [OFF].

AUTO SCR (scorrimento automatico)

Consente di fare scorrere automaticamente le voci composte da molti caratteri: [ON], [OFF].

Impostazione BT (BLUETOOTH)

PAIRING (pagina 7)

PHONEBOOK (pagina 13)

REDIAL (pagina 14)

RECENT CALL (pagina 14)

VOICE DIAL (pagina 14)

DIAL NUMBER (pagina 14)

RINGTONA

Consente di selezionare se questo apparecchio o il telefono cellulare connesso emettono il tono di chiamata: [1] (questo apparecchio), [2] (il telefono cellulare).

AUTO ANS (risposta automatica)

Consente di impostare questo apparecchio in modo che risponda automaticamente alle chiamate in arrivo: [OFF], [1] (circa 3 secondi), [2] (circa 10 secondi).

AUTO PAIRING

Consente di avviare automaticamente l'associazione BLUETOOTH quando il dispositivo è dotato di iOS versione 5.0 o successiva ed è collegato tramite USB: [ON], [OFF].

BT SIGNAL (segnale BLUETOOTH) (pagina 8)

Consente di attivare/disattivare la funzione BLUETOOTH: [ON], [OFF].

BT INIT (inizializzazione BLUETOOTH)

Consente di inizializzare tutte le impostazioni relative alla funzione BLUETOOTH (informazioni sull'associazione, numeri di preselezione, informazioni sui dispositivi ecc.).
Al momento dello smaltimento dell'apparecchio, inizializzare tutte le impostazioni.
(Disponibile solo se l'apparecchio è spento.)

Impostazione APP REM (App Remote)

Consente di eseguire e terminare la funzione App Remote (connessione).

Informazioni aggiuntive

Precauzioni

- Se l'auto è stata parcheggiata alla luce solare diretta, attendere che l'apparecchio si raffreddi prima di utilizzarlo.
- Non lasciare il pannello anteriore o dispositivi audio all'interno dell'auto; diversamente, a causa delle temperature elevate che si sviluppano lasciando l'auto alla luce solare diretta, potrebbero verificarsi problemi di funzionamento.
- L'antenna elettrica si estende automaticamente.

Formazione di condensa

Se all'interno dell'apparecchio si è formata della condensa, rimuovere il disco e attendere per circa un'ora fino a quando non si asciuga. Diversamente, l'apparecchio non funzionerà correttamente.

Per mantenere una qualità audio elevata

Non bagnare l'apparecchio o i dischi.

Note sui dischi

- Non esporre i dischi alla luce solare diretta o a fonti di calore, quali condotti d'aria calda, né lasciarli all'interno di un'auto parcheggiata alla luce solare diretta.
- Prima della riproduzione, pulire i dischi con un panno di pulizia procedendo dal centro verso l'esterno. Non utilizzare solventi quale benzene, trielina o detergenti disponibili in commercio.
- Questo apparecchio è stato progettato per la riproduzione di dischi conformi allo standard CD (Compact Disc). I DualDisc e alcuni dischi audio codificati mediante tecnologie di protezione dei diritti d'autore non sono conformi allo standard Compact Disc (CD), pertanto potrebbe non essere possibile riprodurli mediante il presente apparecchio.
- Dischi **NON** riproducibili mediante il presente apparecchio
 - Dischi su cui sono applicati etichette, adesivi oppure nastro o carta adesivi. Diversamente, potrebbe verificarsi un problema di funzionamento oppure il disco potrebbe venire danneggiato.
 - Dischi dalla forma irregolare (ad esempio, a forma di cuore, quadrato o stella). Diversamente, è possibile causare problemi di funzionamento all'apparecchio.
 - Dischi da 8 cm.



Note sui dischi CD-R/CD-RW

- Numero massimo di: (solo CD-R/CD-RW)
 - cartelle (album): 150 (inclusa la cartella principale)
 - file (brani) e cartelle: 300 (o un numero inferiore a 300, se il nome di una cartella/di un file contiene molti caratteri)
 - caratteri visualizzabili per un nome di cartella/file: 32 (Joliet)/64 (Romeo)
- Se il disco multisessione inizia con una sessione CD-DA, viene riconosciuto come disco CD-DA e le altre sessioni non vengono riprodotte.
- Dischi NON riproducibili mediante il presente apparecchio
 - CD-R/CD-RW con scarsa qualità di registrazione.
 - CD-R/CD-RW registrati mediante un dispositivo di registrazione incompatibile.
 - CD-R/CD-RW finalizzati in modo non corretto.
 - CD-R/CD-RW diversi da quelli registrati nel formato CD audio o nel formato MP3 conforme allo standard ISO9660 Level 1/Level 2, Joliet/Romeo o multisessione.

Ordine di riproduzione di file MP3/WMA

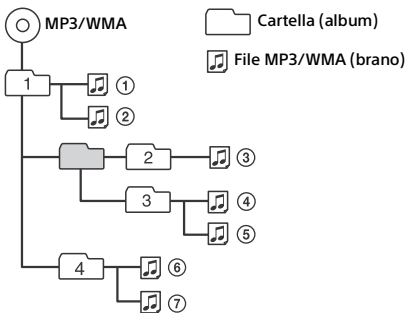

Informazioni sull'iPod

- È possibile effettuare il collegamento ai modelli di iPod riportati di seguito. Prima dell'uso, aggiornare i dispositivi iPod all'ultima versione del software.

Modelli iPhone/iPod compatibili

Modello compatibile	USB
iPhone 5	○
iPhone 4S	○
iPhone 4	○
iPhone 3GS	○
iPhone 3G	○
iPod touch (5ª generazione)	○
iPod touch (4ª generazione)	○
iPod touch (3ª generazione)	○
iPod touch (2ª generazione)	○
iPod classic	○
iPod nano (7ª generazione)	○
iPod nano (6ª generazione)	○
iPod nano (5ª generazione)	○
iPod nano (4ª generazione)	○
iPod nano (3ª generazione)	○

- “Made for iPod” e “Made for iPhone” significano che un accessorio elettronico è stato appositamente progettato per il collegamento all'iPod o all'iPhone, rispettivamente, ed è stato certificato dallo sviluppatore per la conformità agli standard Apple. Apple non può essere ritenuta responsabile del funzionamento del presente dispositivo o della relativa conformità agli standard di sicurezza e normativi. Nota: l'utilizzo di questo accessorio con l'iPod o l'iPhone potrebbe influire sulle prestazioni wireless.

Informazioni sulla tecnologia BLUETOOTH

Cos'è la tecnologia BLUETOOTH?

- La tecnologia wireless BLUETOOTH è una tecnologia senza fili a breve raggio che consente la comunicazione di dati senza fili tra dispositivi digitali quali un telefono cellulare e un auricolare. La tecnologia wireless BLUETOOTH funziona entro un raggio di circa 10 m. Di solito vengono collegati due dispositivi, sebbene alcuni apparecchi supportino il collegamento di più dispositivi contemporaneamente.
- Trattandosi di una tecnologia wireless, con la tecnologia BLUETOOTH non occorre utilizzare cavi, né disporre i dispositivi uno di fronte all'altro come con la tecnologia a infrarossi. Ad esempio, è possibile utilizzare questo tipo di dispositivi in una borsa o in una tasca.
- La tecnologia BLUETOOTH è uno standard internazionale supportato da milioni di aziende che la impiegano in tutto il mondo.

Informazioni sulla comunicazione BLUETOOTH

- La tecnologia wireless BLUETOOTH funziona entro un raggio di circa 10 m. La distanza massima di comunicazione potrebbe variare in base alla presenza di ostacoli (elementi metallici, pareti, persone e così via) o di campi elettromagnetici.
- Nei casi riportati di seguito, è possibile che la sensibilità di comunicazione della tecnologia BLUETOOTH venga alterata.
 - Tra il presente apparecchio e il dispositivo BLUETOOTH sono presenti ostacoli quali elementi metallici, pareti o persone.
 - In prossimità del presente apparecchio è in uso un dispositivo che impiega frequenze a 2,4 GHz, ad esempio un dispositivo LAN wireless, un telefono cordless o un forno a microonde.
- I dispositivi BLUETOOTH e le reti LAN wireless (IEEE802.11b/g) impiegano le stesse frequenze, pertanto, se utilizzati entro brevi distanze, si potrebbero verificare interferenze a microonde che causerebbero alterazioni della velocità di comunicazione, disturbi o connessioni errate. In tal caso, effettuare quanto riportato di seguito.
 - Utilizzare il presente apparecchio ad una distanza minima di 10 m dal dispositivo LAN wireless.
 - Se il presente apparecchio viene utilizzato entro un raggio di 10 m da un dispositivo LAN wireless, spegnere quest'ultimo.
 - Installare il presente apparecchio e il dispositivo BLUETOOTH il più vicino possibile l'uno all'altro.

- Le microonde trasmesse da un dispositivo BLUETOOTH potrebbero influire sul funzionamento di apparecchiature mediche elettroniche. Disattivare il presente apparecchio e altri dispositivi BLUETOOTH nei seguenti luoghi, onde evitare di causare incidenti.
 - in presenza di gas infiammabili, all'interno di ospedali, treni, aerei o stazioni di rifornimento
 - in prossimità di porte automatiche o allarmi antincendio
- Sebbene il presente apparecchio supporti funzioni di protezione conformi allo standard BLUETOOTH per garantire la connessione sicura durante l'uso della tecnologia wireless BLUETOOTH, a seconda dell'impostazione la protezione potrebbe risultare insufficiente. Per questo motivo, prestare attenzione durante le comunicazioni mediante la tecnologia wireless BLUETOOTH.
- Sony non potrà essere ritenuta responsabile in caso di eventuali fughe di informazioni durante le comunicazioni BLUETOOTH.
- Non è possibile garantire la connessione con tutti i dispositivi BLUETOOTH.
 - Per la conformità con lo standard BLUETOOTH specificato da BLUETOOTH SIG e per l'autenticazione, occorre disporre di un dispositivo dotato della funzione BLUETOOTH.
 - Anche se il dispositivo connesso è conforme con lo standard BLUETOOTH di cui sopra, potrebbe non essere possibile connettere alcuni dispositivi oppure alcuni di essi potrebbero non funzionare correttamente in base alle relative funzioni o specifiche.
 - Durante le conversazioni telefoniche mediante la funzione vivavoce, a seconda del dispositivo o dell'ambiente di comunicazione, si potrebbero verificare disturbi.
- A seconda del dispositivo da connettere, l'avvio della comunicazione potrebbe richiedere tempo.

Altro

- A seconda delle condizioni delle onde radio e del luogo in cui l'apparecchio viene utilizzato, potrebbe non essere possibile utilizzare il dispositivo BLUETOOTH con i telefoni cellulari.
- Se in seguito all'uso del dispositivo BLUETOOTH si avvertono dei fastidi, interrompere immediatamente l'uso. Se il problema persiste, rivolgersi ad un rivenditore Sony.

Per eventuali domande o problemi riguardanti l'apparecchio non trattati nel presente manuale, rivolgersi al più vicino rivenditore Sony.

Manutenzione

Pulizia dei connettori

Se i connettori tra l'apparecchio e il pannello anteriore sono sporchi, l'apparecchio potrebbe non funzionare correttamente. Per evitare questo problema, rimuovere il pannello anteriore, (pagina 6), quindi pulire i connettori con un cotton fioc. Non esercitare forza eccessiva. Diversamente, i connettori potrebbero venire danneggiati.

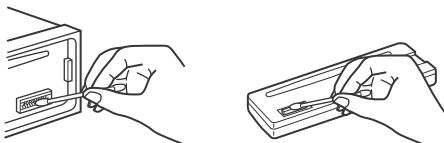

Note

- Per motivi di sicurezza, spegnere il motore prima di pulire i connettori e rimuovere la chiave dal blocchetto di accensione.
- Non toccare mai direttamente i connettori con le dita o con oggetti di metallo.

Caratteristiche tecniche

Sintonizzatore

FM

Gamma di frequenze: 87,5 -108,0 MHz

Terminale dell'antenna:

Connettore dell'antenna esterna

Frequenza intermedia: 25 kHz

Sensibilità utilizzabile: 8 dBf

Selettività: 75 dB a 400 kHz

Rapporto segnale-rumore: 80 dB (stereo)

Separazione: 50 dB a 1 kHz

Risposta in frequenza: 20 – 15.000 Hz

MW/LW

Gamma di frequenze:

MW: 531 – 1.602 kHz

LW: 153 – 279 kHz

Terminale dell'antenna:

Connettore dell'antenna esterna

Frequenza intermedia:

9.124,5 kHz o 9.115,5 kHz/4,5 kHz

Sensibilità: MW: 26 µV, LW: 45 µV

Letture CD

Rapporto segnale-rumore: 120 dB

Risposta in frequenza: 10 – 20.000 Hz

Wow e flutter: al di sotto del limite misurabile

Codec corrispondenti: MP3 (.mp3) e WMA (.wma)

Letture USB

Interfaccia: USB (alta velocità)

Alimentazione massima: 1 A

Numero massimo di brani riconoscibili: 10.000

Codec corrispondenti:

MP3 (.mp3), WMA (.wma) e WAV (.wav)

Comunicazione wireless

Sistema di comunicazione:

BLUETOOTH Standard versione 3.1

Uscita:

BLUETOOTH Standard Power Class 2

(Max. +4 dBm)

Raggio di comunicazione massimo:

Circa 10 m, l'uno di fronte all'altro*1

Banda di frequenza:

Banda da 2,4 GHz (2,4000 – 2,4835 GHz)

Metodo di modulazione: FHSS

Profili BLUETOOTH compatibili*2:

A2DP (Advanced Audio Distribution Profile) 1.3

AVRCP (Audio Video Remote Control Profile) 1.5

HFP (Handsfree Profile) 1.6

PBAP (Phone Book Access Profile)

SPP (Serial Port Profile)

MAP (Message Access Profile)

HID (Human Interface Device Profile)

*1 Il raggio effettivo varia in base a fattori quali ostacoli tra i dispositivi, campi magnetici attorno a un forno a microonde, elettricità statica, sensibilità della ricezione, prestazioni dell'antenna, sistema operativo, applicazione software e così via.

*2 I profili standard BLUETOOTH indicano lo scopo della comunicazione BLUETOOTH tra dispositivi.

Amplificatore di potenza

Uscita: uscite diffusori

Impedenza diffusori: 4 – 8 ohm

Potenza di uscita massima: 55 W x 4 (a 4 ohm)

Generali

Uscite:

Terminale delle uscite audio (anteriori, posteriori, subwoofer)

Antenna elettrica/terminale di controllo dell'amplificatore di potenza (REM OUT)

Ingressi:

Terminale di ingresso del telecomando

Terminale di ingresso dell'antenna

Terminale di ingresso microfono (MIC)

Presca di ingresso AUX (minipresca stereo)

Porta USB

Requisiti di alimentazione: batteria auto da 12 V CC (massa negativa)

Dimensioni:

Circa 178 mm x 50 mm x 177 mm (l/a/p)

Dimensioni di montaggio:

Circa 182 mm x 53 mm x 160 mm (l/a/p)

Peso: circa 1,2 kg

Contenuto della confezione:

- Unità principale (1)
- Microfono (1)
- Elementi per l'installazione e i collegamenti (1 set)

È possibile che il rivenditore non tratti alcuni degli accessori di cui sopra. Per ulteriori informazioni, rivolgersi al rivenditore.

Il design e le caratteristiche tecniche sono soggetti a modifiche senza preavviso.

Informazioni su copyright

Bluetooth® e i relativi loghi sono marchi di fabbrica registrati di proprietà di Bluetooth SIG, Inc. L'uso di tali marchi è concesso in licenza a Sony Corporation. Tutti gli altri marchi di fabbrica o marchi di fabbrica registrati sono di proprietà delle rispettive aziende.

Il contrassegno N è un marchio di fabbrica o un marchio di fabbrica registrato di NFC Forum, Inc. negli Stati Uniti e in altre nazioni.

Windows Media è un marchio di fabbrica registrato o marchio di fabbrica di Microsoft Corporation negli Stati Uniti e/o in altri paesi.

Questo prodotto è tutelato da specifici diritti di proprietà intellettuale di Microsoft Corporation. L'uso o la distribuzione della tecnologia in questione al di fuori del presente prodotto sono vietati senza apposita licenza concessa da Microsoft o da una filiale Microsoft autorizzata.

iPhone, iPod, iPod classic, iPod nano e iPod touch sono marchi di Apple Inc., registrati negli U.S.A. e in altri paesi. App Store è un marchio di servizio di Apple Inc.

Tecnologia di codifica audio MPEG Layer-3 e brevetti su licenza del Fraunhofer IIS e della Thomson.

Google, Google Play e Android sono marchi di Google Inc.

Guida alla soluzione dei problemi

Fare riferimento alla seguente lista di verifica per risolvere la maggior parte dei problemi che si potrebbero verificare durante l'uso di questo apparecchio.

Prima di esaminare l'elenco che segue, verificare le procedure di collegamento e d'uso dell'apparecchio.

Per informazioni sull'utilizzo del fusibile e sulla rimozione dell'apparecchio dal cruscotto, consultare il manuale per l'installazione e i collegamenti in dotazione con il presente apparecchio.

Se il problema persiste, visitare il sito di assistenza riportato sulla retrocopertina.

Generali

L'audio non viene emesso.

→ La posizione dell'attenuatore [FADER] non è appropriata per un sistema a 2 diffusori.

Non viene emesso alcun segnale acustico.

→ Un amplificatore di potenza opzionale è collegato e l'amplificatore incorporato non viene utilizzato.

Il contenuto della memoria è stato cancellato.

→ Il cavo di alimentazione o la pila sono stati rimossi o non sono collegati correttamente.

Le stazioni memorizzate e l'ora esatta sono cancellate.

Si è bruciato il fusibile.

Quando si cambia la posizione della chiave di accensione, viene emesso un disturbo.

→ I cavi non sono collegati correttamente al connettore di alimentazione accessoria dell'auto.

Durante la riproduzione o la ricezione, viene attivato il modo di dimostrazione.

→ Se non viene eseguita alcuna operazione per 5 minuti quando è impostata la funzione [DEMO-ON], viene attivato il modo di dimostrazione.
— Impostare [DEMO-OFF] (pagina 19).

Il display viene disattivato/non viene visualizzato nella finestra del display.

→ L'attenuatore di luminosità è impostato su [DIM-ON] (pagina 19).
→ Il display scompare tenendo premuto OFF.
— Premere OFF sull'apparecchio fino a visualizzare il display.
→ I connettori sono sporchi (pagina 23).

I tasti per le operazioni non funzionano.

Il disco non viene espulso.

- Premere AF/TA/PTY e ↶ (indietro)/MODE per più di 2 secondi per azzerare l'apparecchio. Tutti i dati memorizzati saranno cancellati. Per tutelare la propria sicurezza, non azzerare l'apparecchio durante la guida.

Ricezione radiofonica

Non è possibile ricevere le stazioni.

L'audio è disturbato.

- Il collegamento non è corretto.
 - Verificare il collegamento dell'antenna dell'auto.
 - Se l'antenna dell'auto non si estende, verificare il collegamento del cavo di controllo dell'antenna elettrica.

Non è possibile effettuare la sintonizzazione preselezionata.

- Il segnale di trasmissione è eccessivamente debole.

RDS

Dopo alcuni secondi di ascolto, viene avviata la funzione SEEK.

- La stazione non è TP oppure il segnale è debole.
 - Disattivare il modo TA (pagina 10).

Non viene trasmesso alcun notiziario sul traffico.

- Attivare il modo TA (pagina 10).
- La stazione non trasmette notiziari sul traffico pur essendo una stazione TP.
 - Sintonizzarsi su un'altra stazione.

Il modo PTY visualizza [- - - - -].

- La stazione corrente non è una stazione RDS.
- I dati RDS non vengono ricevuti.
- La stazione non specifica il tipo di programma.

Il nome del servizio programmi lampeggia.

- Non esiste alcuna frequenza alternativa per la stazione corrente.
 - Premere SEEK +/- durante il lampeggiamento del nome del servizio programmi. Viene visualizzato [PI SEEK] e l'apparecchio avvia la ricerca di un'altra frequenza con gli stessi dati PI (identificativo programma).

Riproduzione di CD

Il disco non viene riprodotto.

- Il disco è difettoso o sporco.
- I CD-R/CD-RW non sono per l'uso audio (pagina 21).

Non è possibile riprodurre file in formato MP3/WMA.

- Il disco non è compatibile con il formato e la versione MP3/WMA. Per ulteriori informazioni sui dischi e sui formati riproducibili, visitare il sito di assistenza.

I file MP3/WMA necessitano di un tempo maggiore prima di poter essere riprodotti.

- Per i dischi indicati di seguito, l'avvio della riproduzione necessita di un tempo maggiore.
 - Dischi registrati con una struttura ad albero complessa.
 - Dischi registrati in multisessione.
 - Dischi ai quali è possibile aggiungere dati.

L'audio salta.

- Il disco è difettoso o sporco.

Riproduzione USB

Non è possibile eseguire la riproduzione mediante un hub USB.

- Il presente apparecchio non è in grado di riconoscere i dispositivi USB mediante un hub USB.

Un dispositivo USB necessita di un tempo maggiore per avviare la riproduzione.

- Il dispositivo USB contiene file con una struttura ad albero complessa.

L'audio viene trasmesso a intermittenza.

- A velocità di trasmissione elevate, superiori a 320 kbps, è possibile che l'audio venga trasmesso a intermittenza.

Il nome dell'applicazione non corrisponde all'applicazione attuale in App Remote.

- Lanciare nuovamente l'applicazione dall'applicazione "App Remote".

Funzione NFC

Non è possibile effettuare la connessione mediante un solo tocco (NFC).

- Se lo smartphone non reagisce al tocco.
 - Verificare che la funzione NFC sullo smartphone sia attivata.
 - Avvicinare il contrassegno N sullo smartphone al contrassegno N sull'apparecchio.
 - Se lo smartphone si trova in una custodia, estrarlo dalla custodia.
- La sensibilità di ricezione NFC dipende dal dispositivo.
 - Se la connessione mediante un solo tocco con lo smartphone non riesce nonostante diversi tentativi, effettuare la connessione BLUETOOTH manualmente.

Funzione BLUETOOTH

Il dispositivo con cui si sta effettuando la connessione non rileva il presente apparecchio.

- Prima di effettuare l'associazione, impostare il presente apparecchio nel modo standby per l'associazione.
- Durante la connessione con un dispositivo BLUETOOTH, l'apparecchio non può essere rilevato da altri dispositivi.
 - Terminare la connessione corrente e ricercare l'apparecchio da un altro dispositivo.
- Dopo aver effettuato l'associazione tra i dispositivi, attivare l'uscita del segnale BLUETOOTH (pagina 8).

Non è possibile stabilire la connessione.

- La connessione è controllata da un solo lato (da questo apparecchio o dal dispositivo BLUETOOTH), non da entrambi.
 - Collegare questo apparecchio a un dispositivo BLUETOOTH o viceversa.

Il nome del dispositivo rilevato non viene visualizzato.

- A seconda dello stato dell'altro dispositivo, è possibile che il nome non venga visualizzato.

Non viene emesso alcun tono di chiamata.

- Regolare il volume ruotando la manopola di controllo mentre si riceve una chiamata.
- A seconda del dispositivo con cui si effettua la connessione, è possibile che il tono di chiamata non venga inviato correttamente.
 - Impostare [RINGTONE] su [1] (pagina 20).
- I diffusori anteriori non sono collegati all'apparecchio.
 - Collegare i diffusori anteriori all'apparecchio. Il tono di chiamata viene emesso solo dai diffusori anteriori.

Impossibile udire la voce dell'interlocutore.

- I diffusori anteriori non sono collegati all'apparecchio.
 - Collegare i diffusori anteriori all'apparecchio. La voce dell'interlocutore viene emessa solo dai diffusori anteriori.

L'interlocutore dice che il volume è troppo basso o alto.

- Regolare il volume in modo appropriato utilizzando la funzione MIC Gain (pagina 15).

Durante le conversazioni telefoniche si verifica il fenomeno dell'eco o un disturbo.

- Abbassare il volume.
- Impostare modo EC/NC su [EC/NC-1] o [EC/NC-2] (pagina 15).

- Se il rumore ambientale risulta elevato durante la chiamata telefonica, tentare di ridurlo.
Esempio: se un finestrino è aperto e il rumore proveniente dalla strada è eccessivamente alto, chiudere il finestrino. Se il rumore proveniente da un condizionatore è elevato, abbassare la potenza del condizionatore.

Il telefono non viene connesso.

- Durante la riproduzione da un dispositivo audio BLUETOOTH, non è possibile stabilire la connessione con un telefono, nemmeno premendo CALL.
 - Stabilire la connessione dal telefono.

La qualità audio del telefono è scarsa.

- La qualità audio del telefono dipende dalle condizioni di ricezione del telefono cellulare.
 - Se la ricezione è scarsa, spostare l'auto in un luogo in cui il segnale del telefono cellulare risulti più potente.

Il livello di volume del dispositivo audio connesso è basso (alto).

- Il livello di volume varia in base al dispositivo audio.
 - Regolare il livello di volume del dispositivo audio connesso o del presente apparecchio.

L'audio salta durante la riproduzione di un dispositivo audio BLUETOOTH.

- Ridurre la distanza tra l'apparecchio e il dispositivo audio BLUETOOTH.
- Se il dispositivo audio BLUETOOTH si trova in una custodia che causa l'interruzione del segnale, rimuoverlo dalla custodia durante l'uso.
- Nelle vicinanze vengono utilizzati più dispositivi BLUETOOTH o altri dispositivi che emettono onde radio.
 - Spegnerne gli altri dispositivi.
 - Aumentare la distanza dagli altri dispositivi.
- Durante la connessione tra il presente apparecchio e il telefono cellulare, l'audio di riproduzione si interrompe momentaneamente. Non si tratta di un problema di funzionamento.

Non è possibile controllare il dispositivo audio BLUETOOTH connesso.

- Verificare che il dispositivo audio BLUETOOTH connesso supporti il profilo AVRCP.

Non è possibile utilizzare alcune funzioni.

- Verificare se il dispositivo con cui è stata stabilita la connessione supporta le funzioni in questione.

Una chiamata viene accettata accidentalmente.

- Il telefono con cui si sta stabilendo la connessione è impostato in modo da rispondere a una chiamata in modo automatico.

L'associazione non è stata effettuata entro l'intervallo di tempo previsto.

- A seconda del dispositivo di connessione, il limite di tempo previsto per l'associazione potrebbe essere breve.
 - Tentare di completare l'associazione entro il tempo previsto.

Non è possibile utilizzare la funzione BLUETOOTH.

- Disattivare l'apparecchio premendo OFF per più di 2 secondi, quindi riaccenderlo.

Durante le chiamate con funzione vivavoce, l'audio non viene trasmesso dai diffusori dell'auto.

- Se l'audio viene trasmesso dal telefono cellulare, impostare quest'ultimo affinché l'audio venga trasmesso dai diffusori dell'auto.

Il nome dell'applicazione non corrisponde all'applicazione attuale in App Remote.

- Lanciare nuovamente l'applicazione dall'applicazione "App Remote".

Mentre è in esecuzione l'applicazione "App Remote" tramite BLUETOOTH, il display passa automaticamente a [BT AUDIO].

- L'esecuzione dell'applicazione "App Remote" o della funzione BLUETOOTH non è riuscita.
 - Eseguire nuovamente l'applicazione.

Messaggi e indicazioni di errore

ERROR

- Il disco è sporco o è stato inserito in senso contrario.
 - Pulire il disco o inserirlo correttamente.
- È stato inserito un disco vuoto.
- Non è possibile riprodurre il disco a causa di un problema.
 - Inserire un altro disco.
- Il dispositivo USB non è stato riconosciuto automaticamente.
 - Ricollegarlo.
- Premere  per estrarre il disco.

HUB NO SUPRT (hub non supportato)

- Il presente apparecchio non supporta hub USB.

IPD STOP (arresto iPod)

- Quando non è impostata la riproduzione ripetuta, la riproduzione dell'ultimo brano dell'album è arrivata alla fine.
L'applicazione musicale dell'iPod/iPhone è terminata.
 - Premere PAUSE per avviare nuovamente la riproduzione.

NO AF (nessuna frequenza alternativa)

- Non esiste alcuna frequenza alternativa per la stazione corrente.
 - Premere SEEK +/- durante il lampeggiamento del nome del servizio programmi. Viene visualizzato [PI SEEK] e l'apparecchio avvia la ricerca di un'altra frequenza con gli stessi dati PI (identificativo programma).

NO DEV (nessun dispositivo)

- Come sorgente è stato selezionato [USB] senza che fosse collegato un dispositivo USB. Durante la riproduzione sono stati scollegati un dispositivo USB o un cavo USB.
 - Accertarsi di collegare un dispositivo e un cavo USB.

NO MUSIC

- Il disco o il dispositivo USB non contiene file musicali.
 - Inserire un CD musicale.
 - Collegare un dispositivo USB contenente file musicali.

NO TP (nessun programma sul traffico)

- L'apparecchio continua la ricerca di stazioni TP disponibili.

OVERLOAD

- Il dispositivo USB è sovraccaricato.
 - Scollegare il dispositivo USB, quindi cambiare sorgente premendo SRC.
 - Il dispositivo USB è difettoso oppure è stato collegato un dispositivo non supportato.

PUSH EJT (espulsione)

- Non è possibile estrarre un disco.
 - Premere  (espulsione).

READ

- È in corso la lettura di tutte le informazioni relative a tutti i brani e agli album del disco.
 - Una volta terminata l'operazione, la riproduzione viene avviata automaticamente. Potrebbe essere necessario attendere alcuni minuti, a seconda della struttura del disco.

USB NO SUPRT (USB non supportato)

- Il dispositivo USB collegato non è supportato.
 - Per ulteriori informazioni sulla compatibilità del dispositivo USB in uso, visitare il sito di assistenza.

[L L L L] o [7 7 7 7]

- Mentre si procede rapidamente in avanti/ all'indietro, sono stati raggiunti l'inizio o la fine del disco e non è possibile andare oltre.

[_]

- Non è possibile visualizzare il carattere.

Per la funzione BLUETOOTH:

BT BUSY (collegamento BLUETOOTH occupato)

- La rubrica e il registro chiamate del telefono cellulare non sono accessibili da questo apparecchio.
- Attendere qualche istante e riprovare.

ERROR

- Inizializzazione BT non riuscita.
- La memorizzazione del contatto come un numero di preselezione è stato modificato durante l'accesso al telefono cellulare.
- Provare ad accedere nuovamente alla rubrica del telefono cellulare.

MEM FAILURE (memorizzazione non riuscita)

- La memorizzazione del contatto come un numero di preselezione sull'apparecchio non è riuscita.
- Assicurarsi che il numero che si desidera memorizzare sia corretto (pagina 14).

MEMORY BUSY

- Questo apparecchio sta memorizzando dei dati.
- Attendere il completamento della procedura di memorizzazione.

NO DEV (nessun dispositivo)

- È selezionata una sorgente audio BLUETOOTH, ma non è collegato alcun dispositivo audio BLUETOOTH. Un dispositivo audio BLUETOOTH è stato scollegato durante una chiamata.
- Accertarsi di collegare un dispositivo audio BLUETOOTH.
- La sorgente del telefono BLUETOOTH è selezionata, ma non è collegato nessun telefono cellulare. Un telefono cellulare è stato scollegato durante una chiamata.
- Accertarsi di collegare un telefono cellulare.

P EMPTY (nessun numero di preselezione)

- La memoria dei numeri di preselezione è vuota.

UNKNOWN

- Non è possibile visualizzare il nome o il numero del telefono mentre si sfoglia la rubrica o il registro chiamate.

WITHHELD

- Il numero di telefono è stato nascosto dal chiamante.

Per App Remote:

APP ----- (applicazione)

- La connessione con l'applicazione non è stata effettuata.
- Eseguire nuovamente la connessione con l'iPhone.

APP DISCNCT (applicazione scollegata)

- La connessione App Remote non è stata effettuata.
- Eseguire la connessione App Remote (pagina 16).

APP MENU (menu applicazione)

- Il tasto per l'operazione non funziona mentre è aperto un menu sull'iPhone/sul telefono Android.
- Uscire dal menu dell'iPhone/del telefono Android.

APP NO DEV (nessun dispositivo con applicazione)

- Il dispositivo con l'applicazione installata non è collegato.
- Collegare il dispositivo, quindi avviare la connessione con l'iPhone.

APP SOUND (audio applicazione)

- Il tasto per l'operazione non funziona mentre è aperto un menu audio sull'iPhone/sul telefono Android.
- Uscire dal menu audio dell'iPhone/del telefono Android.

OPEN APP (aprire applicazione)

- L'applicazione "App Remote" non sta funzionando.
- Lanciare l'applicazione dell'iPhone.

Se le soluzioni riportate non risolvono il problema, rivolgersi al più vicino rivenditore Sony.

Se l'apparecchio viene portato in un centro di assistenza a causa di un problema relativo alla riproduzione di un CD, assicurarsi di portare il disco utilizzato al momento in cui si è verificato il problema.

Uit veiligheidsoverwegingen moet u dit apparaat in het dashboard van de auto installeren. Raadpleeg de bijgeleverde handleiding voor installatie/aansluitingen voor meer informatie over de installatie en aansluitingen.

Geproduceerd in Thailand

Eigenschappen laserdiode

- Emissieduur: continu
- Laser vermogen: minder dan 53,3 μ W

(Deze uitgangswaarde is gemeten op een afstand van 200 mm van het lensoppervlak op het optische opnameblok met 7 mm opening.)

Het naamplaatje met de werkspanning enz. bevindt zich onder aan de behuizing.



Hierbij verklaart Sony Corp. dat deze MEX-N5000BT in overeenstemming is met de essentiële eisen en andere relevante bepalingen van richtlijn 1999/5/EG.

Nadere informatie kunt u vinden op:

<http://www.compliance.sony.de/>

Opmerking voor klanten: de volgende informatie geldt enkel voor apparatuur verkocht in landen waar de EU-richtlijnen van kracht zijn

Producent: Sony Corporation, 1-7-1 Konan Minato-ku Tokyo, 108-0075 Japan

Voor EU-product conformiteit: Sony Deutschland GmbH, Hedelfinger Strasse 61, 70327 Stuttgart, Duitsland

Waarschuwing als het contactslot van de auto geen ACC-positie heeft

Zorg ervoor dat de AUTO OFF-functie ingesteld is (pagina 17). Hiermee wordt het apparaat na de ingestelde tijdsduur automatisch volledig uitgeschakeld nadat u het apparaat hebt uitgeschakeld. Zo voorkomt u dat de accu leegraakt. Als u de AUTO OFF-functie niet instelt, houdt u OFF ingedrukt tot het scherm verdwijnt wanneer u het contactslot uitzet.

Opmerkingen over de BLUETOOTH-functie

Let op

ONDER GEEN ENKELE OMSTANDIGHEID ZAL SONY AANSPRAKELIJK ZIJN VOOR INCIDENTELE, INDIRECTE OF BIJKOMENDE SCHADE OF ANDERE SCHADE WAARONDER, ZONDER BEPERKING, VERLIES VAN WINST, INKOMSTENDERVIJG, VERLIES VAN GEGEVENS, VERLIES VAN GEBRUIK VAN HET PRODUCT OF EVENTUELE BIJKOMENDE APPARATUUR, UITVALTIJD EN TIJD VAN DE KOPER DIE VERBAND HOUDT MET OF ONTSTAAT UIT HET GEBRUIK VAN DIT PRODUCT, DE BIJBEHORENDE HARDWARE EN/OF SOFTWARE.

BELANGRIJKE KENNISGEVING!

Veilig en efficiënt gebruik

Door veranderingen in of wijzigingen aan dit apparaat die niet uitdrukkelijk zijn goedgekeurd door Sony kan de toestemming deze apparatuur te gebruiken, komen te vervallen. Controleer voordat u dit product gebruikt of er uitzonderingen van toepassing zijn wegens nationale vereisten of beperkingen met betrekking tot het gebruik van BLUETOOTH-apparatuur.

Rijden

Controleer altijd wetten en voorschriften voor het gebruik van mobiele telefoons en handsfree-apparatuur in de gebieden waar u rijdt. Houd altijd uw aandacht volledig bij het rijden en ga van de weg af en parkeer de auto voordat u een gesprek gaat voeren, als de rijomstandigheden dat vereisen.

Aansluiten op andere apparaten

Wanneer u een aansluiting tot stand brengt met een ander apparaat, lees daarvan dan de gebruikershandleiding na op gedetailleerde veiligheidsinstructies.

Blootstelling aan radiofrequenties

RF-signalen kunnen van invloed zijn op niet goed geïnstalleerde of onvoldoende afgeschermd elektronische systemen in auto's, zoals elektronische brandstofinjectiesystemen, elektronische antislipremssystemen (ABS), elektronische snelheidscontrolesystemen en airbag-systemen. Vraag voor de installatie van of het onderhoud aan dit apparaat advies aan de fabrikant van uw auto of een vertegenwoordiger. Foutieve installatie of service kan gevaarlijk zijn en kan een eventuele garantie die van toepassing is op dit apparaat, doen vervallen.

Vraag advies aan de fabrikant van uw auto zodat u zeker weet dat het gebruik van uw mobiele telefoon in de auto geen invloed zal hebben op de elektronische systemen.

Controleer regelmatig of alle draadloze apparatuur in uw auto goed is gemonteerd en goed functioneert.

Noodoproepen

Dit elektronische BLUETOOTH-toestel voor handenvrije communicatie in de auto gebruikt radiosignalen, mobiele en vaste netwerken en ook een door de gebruiker geprogrammeerde functie. Verbinding kan niet onder alle omstandigheden worden gegarandeerd.

Vertrouw daarom niet uitsluitend op uw elektronische apparaat voor het tot stand brengen van essentiële communicatie (zoals bij medische noodgevallen).

Bedenk dat, als u gesprekken wilt voeren, het elektronisch handsfree-apparaat voor handsfree-gebruik moet worden ingeschakeld in een servicegebied met een mobiel signaal dat voldoende krachtig is.

Noodoproepen zullen misschien niet mogelijk zijn op alle netwerken voor mobiele telefonie of wanneer bepaalde netwerkdiensten en/of functies van de telefoon in gebruik zijn.

Doe navraag bij uw lokale service-provider.

Inhoudsopgave

Onderdelen en bedieningselementen	5
---	---

Aan de slag

Het voorpaneel verwijderen	6
De Klok instellen	7
Een BLUETOOTH-toestel voorbereiden	7
Een iPod/USB-apparaat aansluiten	9
Een ander draagbaar audioapparaat aansluiten	9

Luisteren naar de radio

Luisteren naar de radio	10
Radio Data System (RDS) gebruiken	10

Afspelen

Een disc afspelen	11
Een iPod/USB-apparaat afspelen	11
Een BLUETOOTH-toestel afspelen	12
Tracks zoeken en afspelen	12

Handenvrij bellen

Een oproep beantwoorden	13
Iemand opbellen	13
Beschikbare bedieningen tijdens een gesprek	14

Handige functies

App Remote met iPhone/Android-telefoon	15
--	----

Instellingen

De DEMO-stand annuleren	17
Algemene bediening voor instellingen	17
GENERAL-instellingen	17
SOUND-instellingen	17
EQ10 PRESET	17
EQ10 SETTING	18
POSITION (luisterpositie)	18
RB ENH (versterking lage tonen achter)	18
SW DIREC (rechtstreekse subwooferverbinding)	18
DISPLAY-instellingen	19
COLOR (voorkeuzekleur - dynamische kleurilluminator)	19
CUSTOM-C (speciale kleur)	19
SND SYNC (geluidssynchronisatie)	19
WHT MENU (wit menu)	19
START-WHT (wit starten)	19
BT (BLUETOOTH)-instellingen	19
BT INIT (BLUETOOTH initialiseren)	20
APP REM (App Remote)-instellingen	20

Aanvullende informatie

Vorzorgsmaatregelen	20
Onderhoud	23
Technische gegevens	23
Problemen oplossen	24

Onderdelen en bedieningselementen

Hoofdapparaat

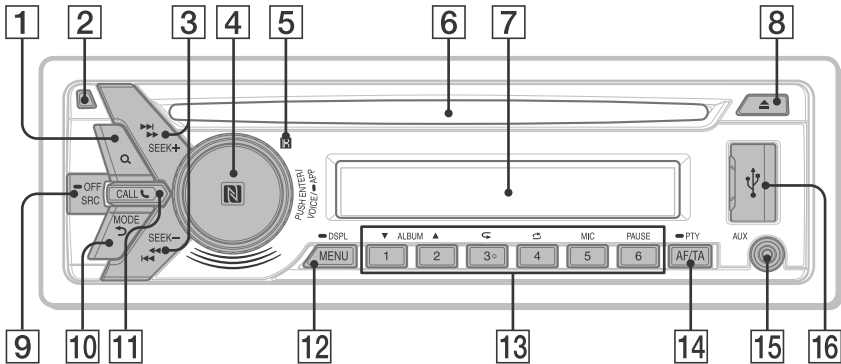

Cijfertoets 3/↶ (herhalen) is voorzien van een voelstip.

1 Q (bladeren) (pagina 12)

Hiermee kunt u tijdens het afspelen de bladerstand activeren.

2 Toets om het voorpaneel los te maken

3 SEEK +/-

Hiermee kunt u automatisch afstemmen op radiozenders. Houd de toets ingedrukt om handmatig af te stemmen.

⏪ / ⏩ (vorige/volgende)

⏮ / ⏭ (snel achteruit/snel vooruit)

4 Regelknop

Draai aan deze knop om het volume te regelen.

ENTER

Hiermee kunt u het geselecteerde item bevestigen.

Druk op SRC, draai aan de knop om een bron te kiezen en druk erop om de keuze te bevestigen.

VOICE (pagina 14)

Activeer de spraakknop.

Wanneer de functie App Remote ingeschakeld is, is de spraakherkenning geactiveerd (alleen Android™-telefoon).

-APP

Meer dan 2 seconden ingedrukt houden om de functie App Remote (verbinding) in te stellen.

N-merkteken

Raak de regelknop op de Android-telefoon aan om de BLUETOOTH-verbinding tot stand te brengen.

5 Ontvanger voor de afstandsbediening

6 Discsleuf

7 Display

8 ▲ (disc uitwerpen)

9 SRC (bron)

Hiermee kunt u het apparaat inschakelen.

U kunt deze toets ook gebruiken om de bron te wijzigen.

-OFF

Houd deze toets 1 seconde ingedrukt als u het apparaat wilt uitschakelen.

Houd de toets langer dan 2 seconden ingedrukt als u het apparaat en het scherm wilt uitschakelen.

10 ↶ (terug)

Hiermee keert u terug naar het vorige scherm.

MODE (pagina 10, 12, 15)

11 CALL ☎

Hiermee kunt u het oproepmenu openen.

Hiermee kunt u een gesprek aannemen/beëindigen.

Houd deze toets langer dan 2 seconden ingedrukt om het BLUETOOTH-signaal te wijzigen.

12 MENU

Opent het instellingenmenu.

-DSPL (display)

Ingedrukt houden, druk dan om display-items te wijzigen.

13 Cijfertoetsen (1 tot 6)

Hiermee kunt u opgeslagen radiozenders ontvangen. Houd een van deze toetsen ingedrukt om zenders op te slaan. U kunt deze toetsen ook gebruiken om een opgeslagen telefoonnummer te bellen. Houd een van deze toetsen ingedrukt om een telefoonnummer op te slaan.

ALBUM ▼/▲

Hiermee kunt u een album op een audioapparaat overslaan. Houd de toets ingedrukt om albums te blijven overslaan.

↺ (herhalen)

⤵ (willekeurig)

MIC (pagina 14)

PAUSE

14 AF (alternatieve frequenties)/TA (verkeersinformatie)

Stel AF en TA in.

-PTY (programmatype)

Houd deze toets ingedrukt om PTY te selecteren in RDS.

15 AUX-ingang

16 USB-poort

Aan de slag

Het voorpaneel verwijderen

U kunt ter voorkoming van diefstal het voorpaneel van het apparaat verwijderen.

1 Houd OFF ① ingedrukt.

Het apparaat wordt uitgeschakeld.

2 Druk op de toets om het voorpaneel los te maken ② en verwijder het voorpaneel door het naar u toe te trekken.

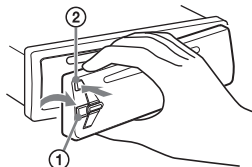

Waarschuwingstoon

Als u de contactschakelaar in de stand OFF zet zonder dat u het voorpaneel hebt verwijderd, klinkt gedurende enkele seconden de waarschuwingstoon. U hoort de waarschuwingstoon alleen als de ingebouwde versterker wordt gebruikt.

Serienummers

Controleer of de serienummers aan de onderzijde van het toestel en op de achterzijde van het voorpaneel overeenkomen. Anders is geen BLUETOOTH-koppeling, verbinding en ontkoppeling met NFC mogelijk.

Het voorpaneel bevestigen

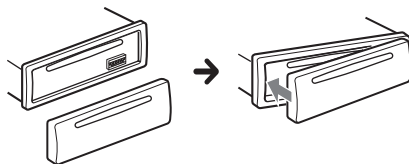

De klok instellen

- 1 Druk op MENU, selecteer [GENERAL] door de regelknop te verdraaien en druk er vervolgens op.
- 2 Selecteer [CLOCK-ADJ] door de regelknop te verdraaien en druk er vervolgens op. De aanduiding voor het uur gaat knipperen.
- 3 Stel de uren en minuten in door de regelknop te verdraaien. Druk op SEEK +/- om de digitale aanduiding te verplaatsen.
- 4 Druk op MENU na het instellen van de minuten. Het instellen is voltooid en de klok begint te lopen.

Druk op DSPL om de klok weer te geven.

Een BLUETOOTH-toestel voorbereiden

U kunt muziek beluisteren of handenvrij bellen door een geschikt BLUETOOTH-toestel aan te sluiten. Raadpleeg de gebruiksaanwijzing van het toestel voor meer informatie over het aansluiten. Vooraleer u het toestel aansluit, verlaagt u het volume van dit apparaat. Doet u dit niet, dan kunnen er luide geluiden geproduceerd worden.

Koppelen en verbinding maken met een BLUETOOTH-toestel

Wanneer u een BLUETOOTH-toestel (mobiele telefoon, audioapparaat enz.) voor het eerst aansluit, moet er een wederzijdse registratie uitgevoerd worden (dit proces wordt "koppelen" genoemd). Door een koppeling door te voeren, kunnen dit apparaat en andere toestellen elkaar herkennen.



- 1 Plaats het BLUETOOTH-toestel niet meer dan 1 m verwijderd van dit apparaat.
- 2 Druk op CALL, selecteer [PAIRING] door de regelknop te verdraaien en druk er vervolgens op.
⊗ knippert.
Het apparaat schakelt over naar de stand-bystand voor koppeling.

- 3 Voer de koppeling uit op het BLUETOOTH-toestel zodat het dit apparaat detecteert.
- 4 Selecteer [Sony Car Audio] op het scherm van het BLUETOOTH-apparaat. Als [Sony Car Audio] niet weergegeven wordt, herhaalt u dit proces vanaf stap 2.



- 5 Als u een wachtwoord* moet invoeren op het BLUETOOTH-apparaat, voert u [0000] in.

* Het wachtwoord kan, afhankelijk van het apparaat, "toegangscode", "PIN-code", "PIN-getal", "wachtwoord", enz. worden genoemd.

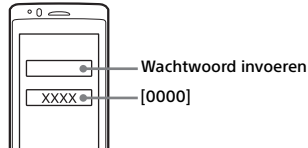

Als de koppeling doorgevoerd is, blijft ⊗ branden.

- 6 Selecteer dit apparaat op het BLUETOOTH-toestel om de BLUETOOTH-verbinding te activeren.

⊗ of ⊗ licht op wanneer de verbinding tot stand is gebracht.

Opmerking

Zolang er een BLUETOOTH-verbinding actief is, kan dit apparaat niet worden gedetecteerd vanaf een ander toestel. U kunt detectie mogelijk maken door de koppelingsstand in te schakelen en dit apparaat vanaf een ander apparaat te zoeken.

Het koppelen annuleren

Voer stap 2 uit om de koppelingsmodus te annuleren wanneer dit apparaat en het BLUETOOTH-toestel gekoppeld zijn.

Verbinding maken met een gekoppeld BLUETOOTH-apparaat

Om een gekoppeld toestel te kunnen gebruiken, moet het verbonden zijn met dit apparaat. Sommige gekoppelde toestellen worden automatisch verbonden.



1 Druk op CALL, selecteer [BT SIGNL] door de regelknop te verdraaien en druk er vervolgens op.

Controleer of oplicht.

2 Activeer de BLUETOOTH-functie op het BLUETOOTH-toestel.

3 Bedien het BLUETOOTH-toestel om verbinding te maken met dit apparaat.

of licht op.

Pictogrammen op het display:

	Licht op wanneer er een mobiele telefoon verbonden is met het apparaat.
	Licht op wanneer er een audioapparaat verbonden is met het apparaat.
	Geeft de signaalsterkte aan van de aangesloten mobiele telefoon.

Verbinding maken met het laatste verbonden toestel vanaf dit apparaat

Activeer de BLUETOOTH-functie op het BLUETOOTH-toestel.

Druk op SRC.

Selecteer [BT PHONE] of [BT AUDIO].

Druk op ENTER om verbinding te maken met de mobiele telefoon of op PAUSE om verbinding te maken met het audioapparaat.

Opmerking

Tijdens het streamen van BLUETOOTH-audio kunt u niet vanaf dit apparaat een verbinding tot stand brengen met de mobiele telefoon. Maak in plaats daarvan verbinding met dit apparaat vanaf de mobiele telefoon.

Tip

Met BLUETOOTH-signaal ingeschakeld: wanneer u de contactsleutel omdraait, brengt dit apparaat automatisch opnieuw de verbinding tot stand met de mobiele telefoon waar het het laatst mee verbonden was.

Microfoon installeren

Meer informatie over het aansluiten van de microfoon vindt u in de bijgeleverde handleiding "Montage/Aansluitingen".

Verbinding maken met een smartphone door middel van One touch (NFC)

Door de regelknop op het toestel met een voor NFC* geschikte smartphone aan te raken, wordt het toestel automatisch gekoppeld aan en verbonden met de smartphone.

* NFC (Near Field Communication) is een technologie voor draadloze communicatie op korte afstand tussen diverse apparaten, zoals mobiele telefoons en IC-tags. Dankzij de NFC-functie is gegevenscommunicatie eenvoudig mogelijk door gewoon het relevante symbool of de gewenste locatie aan te raken op voor NFC geschikte apparaten.

Voor een smartphone waarop Android OS 4.0 of lager geïnstalleerd is, moet de app "NFC Easy Connect" van Google Play™ worden gedownload. De app kan in bepaalde landen/regio's mogelijk niet worden gedownload.

1 Activeer de NFC-functie op de smartphone.

Raadpleeg de gebruiksaanwijzing van de smartphone voor meer informatie.

2 Raak het gedeelte met het N-merkteken van het toestel aan met het gedeelte met het N-merkteken van de smartphone.

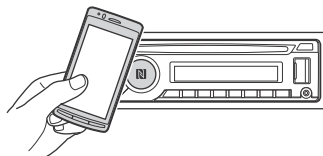

Controleer of oplicht op het display van het toestel.

Verbinding verbreken met One touch

Raak het gedeelte met het N-merkteken van het toestel nogmaals aan met het gedeelte met het N-merkteken van de smartphone.

Opmerkingen

- Behandel de smartphone voorzichtig wanneer u de verbinding tot stand brengt, om krassen te vermijden.
- One touch-verbinding is niet mogelijk wanneer het toestel reeds verbonden is met een ander apparaat dat geschikt is voor NFC. In dit geval verbreekt u de verbinding met het andere apparaat en brengt u de verbinding met de smartphone opnieuw tot stand.

Verbinding maken met een iPhone/iPod (BLUETOOTH automatische koppeling)

Wanneer een iPhone/iPod met iOS5 of later wordt aangesloten op de USB-poort, wordt het toestel automatisch gekoppeld aan en verbonden met de iPhone/iPod.

Om automatische BLUETOOTH-koppeling mogelijk te maken, dient [AUTO PAIRING] in BT-setup ingesteld te zijn op [ON] (pagina 20).

- 1 Activeer de BLUETOOTH-functie op de iPhone/iPod.
- 2 Sluit een iPhone/iPod aan op de USB-poort.

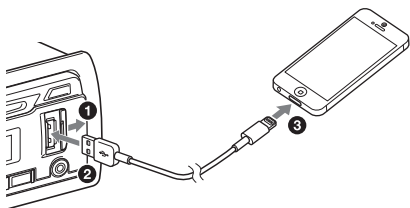

Controleer of  oplicht op het display van de eenheid.

Opmerkingen

- BLUETOOTH automatische koppeling is niet mogelijk als het toestel reeds verbonden is met een ander BLUETOOTH-apparaat. In dit geval koppelt u het andere apparaat los, waarna u de iPhone/iPod opnieuw verbindt.
- Als de BLUETOOTH automatische koppeling niet lukt, raadpleegt u "Een BLUETOOTH-toestel voorbereiden" voor meer informatie (pagina 7).

Een iPod/USB-apparaat aansluiten

- 1 Verlaag het volume op het apparaat.
- 2 Sluit de iPod/het USB-apparaat aan op het apparaat.

Gebruik voor het aansluiten van een iPod/iPhone de USB-verbindingkabel voor iPod (niet bijgeleverd).

iPhone 5 aansluiten

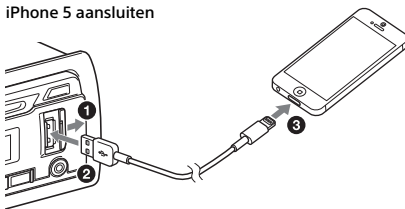

Een ander draagbaar audioapparaat aansluiten

- 1 Schakel het draagbare audioapparaat uit.
- 2 Verlaag het volume op het apparaat.
- 3 Sluit het draagbare audioapparaat met behulp van een verbindingkabel (niet bijgeleverd)* aan op de AUX-ingang (stereominiaansluiting) op het apparaat.

* Gebruik een rechte stekker.

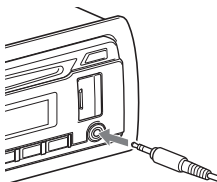

- 4 Druk op SRC om [AUX] te selecteren.

Het volumeniveau van het aangesloten apparaat afstemmen op andere bronnen

Start het afspelen op het draagbare audioapparaat bij een gemiddeld volume en stel uw gebruikelijke luistervolume in op het hoofdapparaat.

Druk op MENU en draai de regelknop.

Selecteer [SOUND] → [AUX VOL] (pagina 19).

Luisteren naar de radio

Luisteren naar de radio

Om naar de radio te luisteren, drukt u op SRC om [TUNER] te selecteren.

Automatisch opslaan (BTM)

- 1 Druk op **MODE** om de band te wijzigen (FM1, FM2, FM3, MW of LW).
- 2 Druk op **MENU**, selecteer **[GENERAL]** door de regelknop te verdraaien en druk er vervolgens op.
- 3 Selecteer **[BTM]** door de regelknop te verdraaien en druk er vervolgens op. Het apparaat slaat de zenders in de volgorde van frequentie op onder de cijfertoetsen.

Afstemmen

- 1 Druk op **MODE** om de band te wijzigen (FM1, FM2, FM3, MW of LW).
- 2 Stem af op de gewenste zender.
Handmatig afstemmen
Houd **SEEK +/-** ingedrukt om ongeveer op de gewenste frequentie af te stemmen en druk vervolgens herhaaldelijk op **SEEK +/-** om fijn af te stemmen op de gewenste frequentie.
Automatisch afstemmen
Druk op **SEEK +/-**.
Het zoeken stopt wanneer een zender wordt ontvangen. Herhaal deze procedure tot de zender van uw keuze wordt ontvangen.

Handmatig opslaan

- 1 Als u de zender ontvangt die u wilt opslaan, houdt u een cijfertoets (1 tot 6) ingedrukt tot **[MEM]** wordt weergegeven.

De opgeslagen zenders ontvangen

- 1 Selecteer de band en druk vervolgens op een cijfertoets (1 tot 6).

Radio Data System (RDS) gebruiken

Alternatieve frequenties (AF) en verkeersinformatie (TA) instellen

AF stemt continu opnieuw af op de zender met het sterkste signaal in een netwerk, en TA biedt u de huidige verkeersinformatie of verkeersprogramma's (TP) wanneer deze worden ontvangen.

- 1 Druk op **AF/TA** om **[AF-ON]**, **[TA-ON]**, **[AF/TA-ON]** of **[AF/TA-OFF]** te selecteren.

RDS-zenders met de AF- en TA-instelling opslaan

U kunt RDS-zenders samen met een AF-/TA-instelling voorprogrammeren. Stel AF/TA in en sla de zender vervolgens op met BTM of handmatig. Als u handmatig voorprogrammeert, kunt u ook niet-RDS-zenders voorprogrammeren.

Noodberichten ontvangen

Als AF of TA is ingeschakeld, wordt de geselecteerde bron automatisch onderbroken door de noodberichten.

Het volumeniveau aanpassen tijdens een verkeersbericht

Het niveau wordt los van het normale volumeniveau opgeslagen in het geheugen voor toekomstige verkeersinformatie.

Op een regionaal programma afgestemd blijven (REGIONAL)

Wanneer de functies AF en REGIONAL ingeschakeld zijn, schakelt het apparaat niet over naar een andere regionale zender met een sterkere frequentie. Wanneer u het ontvangstgebied van het regionale programma verlaat, stelt u tijdens FM-ontvangst **[REG-OFF]** in bij de instelling **GENERAL** (pagina 17).

Deze functie werkt niet in het Verenigd Koninkrijk en sommige andere gebieden.

Local Link-functie (alleen voor het Verenigd Koninkrijk)

Met deze functie kunt u andere lokale zenders in het gebied selecteren, ook als deze niet zijn opgeslagen onder de cijfertoetsen. Druk tijdens FM-ontvangst op een cijfertoets (1 tot 6) waaronder een lokale zender is opgeslagen. Druk binnen 5 seconden nogmaals op de cijfertoets van de lokale zender. Herhaal dit tot de lokale zender wordt ontvangen.

Programmatypes (PTY) selecteren

Gebruik PTY om een gewenst programmatype weer te geven of ernaar te zoeken.

- 1 Houd PTY ingedrukt tijdens FM-ontvangst.
- 2 Verdraai de regelknop tot het gewenste programmatype wordt weergegeven en druk op de regelknop.
Het apparaat begint te zoeken naar een zender die het geselecteerde programmatype uitzendt.

Programmatypes

NEWS (nieuws), **AFFAIRS** (actualiteiten), **INFO** (informatie), **SPORT** (sport), **EDUCATE** (educatieve programma's), **DRAMA** (toneel), **CULTURE** (cultuur), **SCIENCE** (wetenschap), **VARIED** (diversen), **POP M** (pop-muziek), **ROCK M** (rock-muziek), **EASY M** (variété), **LIGHT M** (licht klassiek), **CLASSICS** (klassiek), **OTHER M** (overige muziek), **WEATHER** (weerberichten), **FINANCE** (financiën), **CHILDREN** (kinderprogramma's), **SOCIAL A** (sociale zaken), **RELIGION** (religie), **PHONE IN** (Phone In), **TRAVEL** (reizen), **LEISURE** (ontspanning), **JAZZ** (jazz-muziek), **COUNTRY** (country-muziek), **NATION M** (nationale muziek), **OLDIES** (oldies), **FOLK M** (folk-muziek), **DOCUMENT** (documentaires)

De kloktijd instellen (CT)

Met de CT-gegevens van de RDS-uitzending wordt de klok ingesteld.

- 1 Stel [CT-ON] in bij de instelling **GENERAL** (pagina 17).

Afspelen

Een disc afspelen

- 1 Plaats de CD (met het label omhoog).

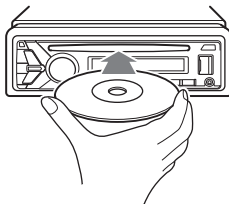

Het afspelen start automatisch.

Een iPod/USB-apparaat afspelen

In deze gebruiksaanwijzing wordt "iPod" gebruikt als algemene verwijzing naar de iPod-functies van een iPod en iPhone, tenzij anders aangegeven in de tekst of afbeeldingen.

Zie "Informatie over iPod" (pagina 21) voor informatie over de geschiktheid van uw iPod of ga naar de ondersteuningssite op het achterblad.

USB-apparaten van het type MSC (Mass Storage Class) (zoals een USB-flashstation, digitale mediaspeler, Android-telefoon) die de USB-norm ondersteunen, kunnen worden gebruikt. Afhankelijk van de digitale mediaspeler of Android-telefoon moet de USB-verbingsstand mogelijk ingesteld worden op MSC.

Opmerkingen

- Ga naar de ondersteuningssite op het achterblad voor meer informatie over de compatibiliteit van het USB-apparaat.
- Het afspelen van de volgende MP3-/WMA-/WAV-bestanden wordt niet ondersteund.
 - Bestanden die zonder gegevensverlies zijn gecomprimeerd (lossless)
 - Auteursrechtelijk beveiligde bestanden
 - DRM-bestanden (Digital Rights Management - beheer van digitale rechten)
 - Meerkanaalsaudiobestanden

- 1 Sluit een iPod/USB-apparaat aan op de USB-poort (pagina 9).

Het afspelen wordt gestart.

Als er al een apparaat aangesloten is, drukt u om het afspelen ervan te starten op SRC om [USB] te selecteren ([IIPD] wordt weergegeven op het display als de iPod herkend wordt).

- 2 Pas het volume op dit apparaat aan.

Het afspelen stoppen

Houd OFF gedurende 1 seconde ingedrukt.

Het apparaat verwijderen

Stop het afspelen en verwijder het apparaat.

Waarschuwing voor iPhone

Als u een iPhone aansluit via USB, wordt het gesprekvolume geregeld door de iPhone, niet door het apparaat. Om plotselinge harde geluiden na een oproep te voorkomen, moet u ervoor zorgen dat u tijdens de oproep het volume van het apparaat niet per ongeluk verhoogt.

Een iPod rechtstreeks bedienen (passagiersbediening)

Houd tijdens het afspelen MODE ingedrukt tot [MODE IPOD] verschijnt om rechtstreeks via de iPod te bedienen.

Het volume kan alleen worden aangepast op het apparaat.

Passagiersbediening verlaten

Houd MODE ingedrukt tot [MODE AUDIO] weergegeven wordt.

Een BLUETOOTH-toestel afspelen

U kunt inhoud afspelen op een verbonden apparaat dat ondersteuning biedt voor BLUETOOTH A2DP (Advanced Audio Distribution Profile).



- 1 Stel een BLUETOOTH-verbinding in met het audioapparaat (pagina 7).
- 2 Druk op SRC om [BT AUDIO] te selecteren.
- 3 Bedien het audio-apparaat en start het afspelen.
- 4 Pas het volume op dit apparaat aan.

Opmerkingen

- Afhankelijk van het audioapparaat wordt informatie zoals de titel, het tracknummer, de tractijd en de afspelstatus mogelijk niet weergegeven op dit apparaat.
- Zelfs als op dit apparaat een andere bron wordt gekozen, wordt de weergave van het audioapparaat niet stopgezet.
- [BT AUDIO] verschijnt niet op het display wanneer de toepassing "App Remote" via de BLUETOOTH-functie wordt gebruikt.

Het volumeniveau van het BLUETOOTH-apparaat afstemmen op andere bronnen





Start het afspelen op het BLUETOOTH-audioapparaat bij een gemiddeld volume en stel uw gebruikelijke luistervolume in op het hoofdapparaat.

Druk op MENU en draai de regelknop.

Selecteer [SOUND] → [BTA VOL.] (pagina 19).

Tracks zoeken en afspelen

Herhaaldelijk en willekeurig afspelen

- 1 Tijdens het afspelen drukt u op  (herhalen) om herhaaldelijk af te spelen, of  (willekeurig) om willekeurig af te spelen.
- 2 Druk herhaaldelijk op  (herhaaldelijk) of  (willekeurig) om de gewenste afspelstand te selecteren.
Het duurt even voor het afspelen start in de geselecteerde weergavestand.

De beschikbare weergavestanden verschillen afhankelijk van de geselecteerde geluidsbron.

Zoeken naar een track op naam (Quick-BrowZer™)

- 1 Tijdens weergave van CD, USB- of BT*1-audioapparaat drukt u op  (bladeren)*2 om de lijst met zoekcategorieën weer te geven.
Wanneer de tracklijst wordt weergegeven, drukt u herhaaldelijk op  (terug) om de gewenste zoekcategorie weer te geven.

*1 Alleen beschikbaar voor audioapparaten die AVRCP (Audio Video Remote Control Profile) 1.4 of hoger ondersteunen.

*2 Druk tijdens het afspelen via USB gedurende meer dan 2 seconden op  (bladeren) om rechtstreeks terug te keren naar het begin van de categorielijst.

- 2 Selecteer de zoekcategorie van uw keuze door de regelknop te verdraaien en bevestig deze met een druk op de regelknop.
- 3 Herhaal stap 2 om de gewenste track te zoeken.
Het afspelen wordt gestart.

De Quick-BrowZer-stand verlaten

Druk op  (bladeren).

Zoeken door items over te slaan (overspring-stand)

- 1 Druk op Q (bladeren).
- 2 Druk op SEEK +.
- 3 Verdraai de regelknop om het item te selecteren.
De lijst wordt doorbladerd in stappen van 10% van het totale aantal items in de lijst.
- 4 Druk op ENTER om terug te keren naar de Quick-BrowZer-stand.
Het geselecteerde item wordt weergegeven.
- 5 Selecteer het item van uw keuze door de regelknop te verdraaien en er vervolgens op te drukken.
Het afspelen wordt gestart.

Handenvrij bellen

Om een mobiele telefoon te kunnen gebruiken, moet u deze verbinden met dit apparaat. Zie "Een BLUETOOTH-toestel voorbereiden" (pagina 7) voor meer informatie.



Een oproep beantwoorden

- 1 Druk op CALL wanneer u een gesprek met een beltoon ontvangt.
Het telefoongesprek wordt gestart.

Opmerking

De beltoon en het stemgeluid worden alleen uitgevoerd via de voorluidsprekers.

Een oproep weigeren

Houd OFF gedurende 1 seconde ingedrukt.

Een gesprek beëindigen

Druk nogmaals op CALL.

Iemand opbellen

U kunt iemand uit het telefoonboek of de gesprekkenhistorie bellen wanneer er een mobiele telefoon die ondersteuning biedt voor PBAP (Phone Book Access Profile) verbonden is.

Bellen vanuit het telefoonboek

- 1 Druk op CALL, selecteer [PHONEBOOK] door de regelknop te verdraaien en druk er vervolgens op.
- 2 Selecteer een eerste letter uit de lijst van eerste letters door de regelknop te verdraaien en druk vervolgens op de regelknop.
- 3 Selecteer een naam uit de naamlijst door de regelknop te verdraaien en druk vervolgens op de regelknop.
- 4 Selecteer een nummer uit de nummerlijst door de regelknop te verdraaien en druk vervolgens op de regelknop.
Het telefoongesprek wordt gestart.

Bellen vanuit de gesprekkenhistorie

- 1 Druk op CALL, selecteer [RECENT CALL] door de regelknop te verdraaien en druk er vervolgens op.
Er wordt een lijst van gesprekken in de gesprekkenhistorie weergegeven.
- 2 Selecteer een naam of telefoonnummer uit de gesprekkenhistorie door de regelknop te verdraaien en druk vervolgens op de regelknop.
Het telefoongesprek wordt gestart.

Bellen door een nummer in te toetsen

- 1 Druk op CALL, selecteer [DIAL NUMBER] door de regelknop te verdraaien en druk er vervolgens op.
- 2 Verdraai de regelknop om het telefoonnummer in te voeren en selecteer als laatste [] (spatie). Druk vervolgens op ENTER*.
Het telefoongesprek wordt gestart.
* Druk op SEEK +/- om de digitale aanduiding te verplaatsen.

Opmerking

In het display wordt [] weergegeven in plaats van [#].

Bellen door nummerherhaling

- 1 Druk op CALL, selecteer [REDIAL] door de regelknop te verdraaien en druk er vervolgens op.
Het telefoongesprek wordt gestart.

Telefoonnummers voorprogrammeren

U kunt maximaal 6 contacten opslaan in de voorkeuzetoetsen.

- 1 Selecteer in het telefoonboek of in de gesprekkenhistorie een telefoonnummer dat u wilt opslaan onder de voorkeuzetoetsen. U kunt ook rechtstreeks een telefoonnummer invoeren.
Het telefoonnummer wordt weergegeven op het display van dit apparaat.
- 2 Houd een cijfertoets (1 tot 6) ingedrukt tot [MEM] wordt weergegeven.
Het contact is opgeslagen in het geselecteerde voorkeuzenummer.

Een voorkeuzenummer bellen

- 1 Druk op SRC, selecteer [BT PHONE] door de regelknop te verdraaien en druk er vervolgens op.
- 2 Druk op een cijfertoets (1 tot 6) om de contactpersoon te selecteren die u wilt bellen.
- 3 Druk op ENTER.
Het telefoongesprek wordt gestart.

Bellen via spraak-tags

U kunt een persoon bellen door de spraak-tag uit te spreken die opgeslagen is in een verbonden mobiele telefoon die uitgerust is met een functie voor spraakgestuurd kiezen.

- 1 Druk op CALL, selecteer [VOICE DIAL] door de regelknop te verdraaien en druk er vervolgens op.
Als alternatief drukt u op ENTER terwijl de functie App Remote uitgeschakeld is.
- 2 Zeg de spraak-tag die op de mobiele telefoon is opgeslagen.
Uw stem wordt herkend en het nummer wordt gebeld.

Spraakgestuurd kiezen annuleren

Druk op ENTER.

Beschikbare bedieningen tijdens een gesprek

Het volume van de beltoon en de stem van de spreker vooraf instellen

U kunt het volume van de beltoon en de stem van de spreker vooraf instellen.

Het volume van de beltoon regelen:

Verdraai de regelknop terwijl u een gesprek ontvangt.

Het volume van de stem van de spreker regelen:

Verdraai de regelknop tijdens een gesprek.

Het volume aanpassen voor de andere persoon (aanpassing van de microfoonversterking)

Druk op MIC.

Regelbaar volumenniveau: [MIC-LOW], [MIC-MID], [MIC-HI].

Echo en ruis verminderen (echo-onderdrukking/ruisonderdrukking)

Houd MIC ingedrukt.

Instelbare standen: [EC/NC-1], [EC/NC-2].

Een gesprek doorsturen

Druk op MODE of gebruik uw mobiele telefoon om het betreffende toestel (dit apparaat/mobiele telefoon) te activeren/deactiveren.

Opmerking

Afhankelijk van de mobiele telefoon zal de handenvrije verbinding mogelijk worden verbroken wanneer u probeert een gesprek door te sturen.

De status van SMS/e-mail controleren*

✉ knippert wanneer een nieuwe SMS/e-mail binnenkomt en blijft aan wanneer er ongelezen berichten zijn.

* Alleen beschikbaar voor een mobiele telefoon die MAP (Message Access Profile) ondersteunt.

Handige functies

App Remote met iPhone/Android-telefoon

De toepassing "App Remote" moet worden gedownload van de App Store voor iPhone of van Google Play voor Android-telefoons.



Wanneer de toepassing "App Remote" wordt gebruikt, zijn de volgende functies beschikbaar:

- Het apparaat bedienen om compatibele applicaties te starten en te bedienen op iPhone/Android-telefoon.
- De iPhone/Android-telefoon bedienen met eenvoudige vingerbewegingen om de bron van het toestel te bedienen.
- Een toepassing/audiobron starten of het trefwoord van de toepassing zoeken door een woord of zinsnede in de microfoon te zeggen (alleen Android-telefoon).
- Binnenkomende tekstberichten, SMS, e-mail, Twitter, Facebook, Kalender, enz., automatisch voorlezen en tekstberichten, SMS en e-mail kan worden beantwoord (alleen Android-telefoon).
- Pas de geluidsinstellingen (EQ10, balans/fader, luisterpositie) van het toestel aan via de iPhone/Android-telefoon.

Opmerkingen

- Houd u voor uw eigen veiligheid aan de plaatselijke verkeersregels en bedien de toepassing niet tijdens het rijden.
- De beschikbare functies verschillen afhankelijk van de toepassingen. Ga naar de ondersteuningssite op het achterblad voor meer informatie over beschikbare toepassingen.
- App Remote ver. 2.0 via USB is compatibel met iPhones waarop iOS 5/iOS 6 geïnstalleerd is.
- App Remote ver. 2.0 via BLUETOOTH is compatibel met Android-apparaten waarop Android 2.2, 2.3, 3.*, 4.0, 4.1 of 4.2 geïnstalleerd is.
- Afhankelijk van uw smartphone werkt de spraakherkenningsfunctie niet. In dit geval gaat u naar [Instellingen] – selecteer [Spraakherkenning].
- SMS/e-mails/meldingen kunnen worden gelezen met Android-apparaten waarop TTS-engine geïnstalleerd is.
- De toepassing "Smart Connect" van Sony Mobile Communications is vereist om Twitter/Facebook/Kalender, enz., voor te lezen.

De App Remote-verbinding tot stand brengen

- 1 Sluit de iPhone aan op de USB-poort of de Android-telefoon met de BLUETOOTH-functie.
- 2 Start de toepassing "App Remote".
- 3 Houd APP op het toestel langer dan 2 seconden ingedrukt.
De verbinding met de iPhone/Android-telefoon wordt gestart.
Meer informatie over bedieningshandelingen met de iPhone/Android-telefoon vindt u in de helpfunctie van de toepassing.

Als het apparaatnummer verschijnt

Controleer of dezelfde getallen worden weergegeven (bijv. 123456) op dit toestel en op het mobiele toestel, druk daarna op ENTER op dit toestel en selecteer [Ja] op het mobiele toestel.

De verbinding beëindigen

Houd APP ingedrukt.

De bron of toepassing selecteren

U kunt het toestel bedienen om de gewenste bron of applicatie op uw smartphone te selecteren.

- 1 Verdraai de regelknop om de gewenste bron of applicatie te selecteren en druk er dan op.

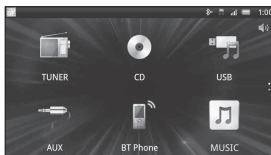

Om een andere bron of applicatie te selecteren, drukt u op SRC, waarna u de regelknop verdraait om de gewenste bron of applicatie te selecteren.

Aankondiging van diverse informatie met spraakbegeleiding (alleen Android-telefoon)

Wanneer er berichten via SMS/e-mail, Twitter/Facebook/kalender enz. binnenkomen, worden ze automatisch aangekondigd via de wagenluidsprekers.

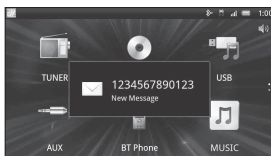

Voor meer informatie over instellingen raadpleegt u de help bij de applicatie.

Spraakherkenning activeren (alleen Android-telefoon)

Door applicaties te registreren, kunt u een applicatie met gesproken commando's bedienen. Voor meer informatie raadpleegt u de help bij de applicatie.

Spraakherkenning activeren

- 1 Druk op ENTER om de spraakherkenning te activeren.
- 2 Zeg het gewenste spraakcommando in de microfoon wanneer [Say Source or App] verschijnt op de Android-telefoon.

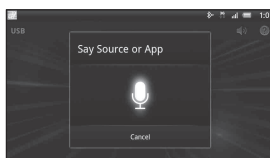

Opmerkingen

- Spraakherkenning is niet in alle gevallen beschikbaar.
- Spraakherkenning werkt mogelijk niet goed, afhankelijk van de prestaties van de aangesloten Android-telefoon.
- Gebruikt in omstandigheden waar geluiden zoals van een motor tot een minimum worden beperkt tijdens spraakherkenning.

Wanneer een muziek- of videoapplicatie geselecteerd is*

Druk op 1 of 2 om naar de HID-modus te gaan, druk op SEEK +/- om een weergave-item te selecteren, druk vervolgens op ENTER om de weergave te starten.

* Alleen beschikbaar voor een Android-telefoon die HID (Human Interface Device Profile) ondersteunt.

Geluidsinstellingen uitvoeren

U kunt de instellingen voor EQ, BAL/FAD/SW Level en Position via uw smartphone instellen.



Voor meer informatie over instellingen raadpleegt u de help bij de applicatie.

Instellingen

De DEMO-stand annuleren

U kunt het demonstratiescherm annuleren dat wordt weergegeven wanneer het apparaat uitgeschakeld is.

- 1 Druk op MENU, selecteer [DISPLAY] door de regelknop te verdraaien en druk er vervolgens op.
- 2 Selecteer [DEMO] door de regelknop te verdraaien en druk er vervolgens op.
- 3 Selecteer [DEMO-OFF] door de regelknop te verdraaien en druk er vervolgens op. Het instellen is voltooid.
- 4 Druk twee keer op ↩ (terug). Het display keert terug naar de normale ontvangst-/weergavestand.

Algemene bediening voor instellingen

U kunt items instellen in het menu via de volgende procedure.

De volgende items kunnen ingesteld worden, afhankelijk van de bron en de instelling.

- 1 Druk op MENU.
- 2 Selecteer de instellingencategorie door de regelknop te verdraaien en er vervolgens op te drukken.
De volgende instelcategorieën zijn beschikbaar:
 - GENERAL-instellingen (pagina 17)
 - SOUND-instellingen (pagina 17)
 - DISPLAY-instellingen (pagina 19)
 - BT (BLUETOOTH)-instellingen (pagina 19)
 - APP REM (App Remote)-instellingen (pagina 20)
- 3 Selecteer de opties door de regelknop te verdraaien en druk er vervolgens op.

Terugkeren naar het vorige display

Druk op ↩ (terug).

GENERAL-instellingen

CLOCK-ADJ (klok aanpassen) (pagina 7)

CAUT ALM (waarschuwingstoon)

De waarschuwingstoon inschakelen: [ON], [OFF] (pagina 6). (Alleen beschikbaar wanneer het apparaat uitgeschakeld is.)

BEEP

De pieptoon inschakelen: [ON], [OFF].

AUTO OFF

Automatisch uitschakelen na de gewenste tijd wanneer het apparaat is uitgeschakeld: [NO], [30S] (30 seconden), [30M] (30 minuten), [60M] (60 minuten).

AUX-A (AUX-audio)

Het AUX-bronscherm inschakelen: [ON], [OFF]. (Alleen beschikbaar wanneer het apparaat uitgeschakeld is.)

CT (kloktijd)

De CT-functie inschakelen: [ON], [OFF] (pagina 11).

REGIONAL

De ontvangst beperken tot een specifieke regio: [ON], [OFF]. (Alleen beschikbaar wanneer FM ontvangen wordt.)

BTM (pagina 10)

SOUND-instellingen

C.AUDIO+ (clear audio+)

Reproduceert geluid door het digitale signaal te optimaliseren met de door Sony aanbevolen geluidsinstellingen: [ON], [OFF]. (Automatisch ingesteld op [OFF] wanneer [EQ10 PRESET] wordt gewijzigd).

EQ10 PRESET

Selecteert een equalizercurve uit 10 equalizercurves of uit: [R AND B], [ROCK], [POP], [DANCE], [HIP-HOP], [ELECTRONICA], [JAZZ], [SOUL], [COUNTRY], [CUSTOM], [OFF].

Voor iedere bron kan de equalizercurve in het geheugen worden opgeslagen.

EQ10 SETTING

Hiermee kunt u [CUSTOM] instellen voor EQ10.

BASE

Selecteert een voorgeprogrammeerde equalizercurve als basis voor verdere aanpassing: [BAND1] 32 Hz, [BAND2] 63 Hz, [BAND3] 125 Hz, [BAND4] 250 Hz, [BAND5] 500 Hz, [BAND6] 1 kHz, [BAND7] 2 kHz, [BAND8] 4 kHz, [BAND9] 8 kHz, [BAND10] 16 kHz. Het volume kan worden aangepast in stappen van 1 dB, van -6 dB tot +6 dB.

POSITION (luisterpositie)

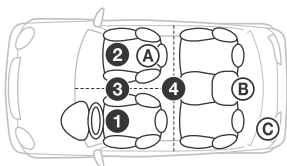

SET F/R POS (positie voor/achter instellen)

Simuleert een natuurlijk geluidsveld door het uitsturen van het geluid uit de luidspreker voor/achter te vertragen en aan te passen aan uw positie.

FRONT L (1): linksvoor

FRONT R (2): rechtsvoor

FRONT (3): middenvoor

ALL (4): in het midden van uw auto

CUSTOM: positie ingesteld door App Remote

OFF: geen positie ingesteld

ADJ POSITION* (positie aanpassen)

Regelt de instelling van de luisterpositie erg nauwkeurig af.

Aanpasbaar bereik: [+3] – [CENTER] – [-3].

SET SW POS* (subwoofer-positie instellen)

NEAR (A): dichtbij

NORMAL (B): normaal

FAR (C): ver

BALANCE

De geluidsbalans aanpassen: [RIGHT-15] – [CENTER] – [LEFT-15].

FADER

Het relatieve niveau aanpassen: [FRONT-15] – [CENTER] – [REAR-15].

DSEE (digital sound enhancement engine)

Verbeterd digitaal gecomprimeerd geluid door hoge frequenties die verloren zijn gegaan in het compressieproces te herstellen.

Deze instelling kan voor iedere bron (behalve de tuner) in het geheugen worden opgeslagen.

Selecteert de DSEE-stand: [ON], [OFF].

LOUDNESS

Hoge en lage tonen versterken voor helder geluid bij lagere volumenniveaus: [ON], [OFF].

AAV (geavanceerd automatisch volume)

Het volumenniveau van alle weergavebronnen aanpassen naar het optimale niveau: [ON], [OFF].

RB ENH (versterking lage tonen achter)

Versterking lage tonen achter laat het basgeluid toenemen door de instelling van een laagdoorlaatfilter op de achterluidsprekers toe te passen. Door middel van deze functie kunnen de achterluidsprekers werken als subwoofer als er geen subwoofer is aangesloten. (Alleen beschikbaar wanneer [SW DIREC] is ingesteld op [OFF].)

RBE MODE (stand versterking lage tonen achter)

De stand voor versterking van de lage tonen achteraan selecteren: [1], [2], [3], [OFF].

LPF FREQ (frequentie van laagdoorlaatfilter)

De kantelfrequentie van de subwoofer selecteren: [50Hz], [60Hz], [80Hz], [100Hz], [120Hz].

LPF SLOP (steilheid laagdoorlaatfilter)

Selecteert de LPF-steilheid: [1], [2], [3].

SW DIREC (rechtstreekse subwooferverbinding)

U kunt een subwoofer zonder versterker gebruiken door deze aan te sluiten op de achterluidsprekerkabel. (Alleen beschikbaar wanneer [RBE MODE] is ingesteld op [OFF].)

Sluit hiervoor een subwoofer van 4 - 8 ohm aan op een van de achterluidsprekerkabels. Sluit in dat geval geen luidspreker aan op de andere achterluidsprekerkabel.

SW MODE (subwooferstand)

De subwooferstand selecteren: [1], [2], [3], [OFF].

SW PHASE (fase subwoofer)

De fase van de subwoofer selecteren: [NORM], [REV].

SW POS* (subwooferpositie)

De subwooferpositie selecteren: [NEAR], [NORMAL], [FAR].

LPF FREQ (frequentie van laagdoorlaatfilter)

De kantelfrequentie van de subwoofer selecteren: [50Hz], [60Hz], [80Hz], [100Hz], [120Hz].

LPF SLOP (steilheid laagdoorlaatfilter)

Selecteert de LPF-steilheid: [1], [2], [3].

S.WOOFER (subwoofer)

SW LEVEL (subwooferniveau)

Het volume van de subwoofer aanpassen: [+10 dB] – [0 dB] – [-10 dB].
([ATT] wordt weergegeven bij de laagste instelling.)

SW PHASE (fase subwoofer)

De fase van de subwoofer selecteren: [NORM], [REV].

SW POS* (subwooferpositie)

De subwooferpositie selecteren: [NEAR], [NORMAL], [FAR].

LPF FREQ (frequentie van laagdoorlaatfilter)

De kantelfrequentie van de subwoofer selecteren: [50Hz], [60Hz], [80Hz], [100Hz], [120Hz].

LPF SLOP (steilheid laagdoorlaatfilter)

Selecteert de LPF-steilheid: [1], [2], [3].

HPF (hoogdoorlaatfilter)

HPF FREQ (frequentie hoogdoorlaatfilter)

De kantelfrequentie van de voor-/achterluidspreker selecteren: [OFF], [50Hz], [60Hz], [80Hz], [100Hz], [120Hz].

HPF SLOP (steilheid hoogdoorlaatfilter)

De HPF-steilheid selecteren (werkt alleen als [HPF FREQ] niet op [OFF] is ingesteld): [1], [2], [3].

AUX VOL (AUX-volumeniveau)

Het volume voor elk aangesloten randapparaat aanpassen: [+18 dB] – [0 dB] – [-8 dB].
Dankzij deze instelling is het niet nodig om het volumeniveau tussen bronnen aan te passen.

BTA VOL (volumeniveau BLUETOOTH-audio)

Het volumeniveau voor elk aangesloten BLUETOOTH-apparaat aanpassen: [+6 dB] – [0 dB] – [-6 dB].

Dankzij deze instelling is het niet nodig om het volumeniveau tussen bronnen aan te passen.

* Wordt niet weergegeven wanneer [SET F/R POS] ingesteld is op [OFF].

DISPLAY-instellingen

DEMO (demonstratie)

De demonstratie inschakelen: [ON], [OFF].

DIMMER

De helderheid van het display wijzigen.

AT (automatisch)

Het display automatisch dimmen wanneer u de lichten aanzet. (Alleen beschikbaar wanneer de bedieningskabel voor de verlichting is aangesloten.)

ON

Dimt het display.

OFF

Deactiveert de dimmer.

COLOR (voorkeuzekeur - dynamische kleurilluminator)

Selecteert de voorkeuzekeur van het display en de toetsen op de hoofdeenheid.

Maakt een keuze uit 12 voorkeuzekeuren, 1 speciale kleur en 5 voorkeuze patronen.

CUSTOM-C (speciale kleur)

Registreert een speciale kleur voor het display en de toetsen.

BASE

Selecteert een voorkeuzekeur die u verder kunt aanpassen: [RGB RED], [RGB GRN], [RGB BLUE].

Aanpasbaar keurbereik: [0] – [32] ([0] kan niet worden ingesteld voor alle keurbereiken).

DAYNIGHT

Stelt verschillende kleuren in voor DAY/NIGHT, afhankelijk van de dimmerinstelling.

– [DAY]: [DIMMER] staat op [OFF] of [AUTO] (koplamp uitschakelen).

– [NIGHT]: [DIMMER] staat op [ON] of [AUTO] (koplamp inschakelen).

SND SYNC (geluidssynchronisatie)

Selecteert de kleur met geluidssynchronisatie: [ON], [OFF].

WHT MENU (wit menu)

U kunt het menu duidelijker weergeven (wit) zonder gevolgen voor de kleurinstelling: [ON], [OFF].

START-WHT (wit starten)

Wanneer op SRC wordt gedrukt, worden het display en de toetsen op het hoofdtoestel één keer wit, daarna gaan ze naar de speciale kleur: [ON], [OFF].

AUTO SCR (automatisch rollen)

Lange items automatisch laten rollen: [ON], [OFF].

BT (BLUETOOTH)-instellingen

PAIRING (pagina 7)

PHONEBOOK (pagina 13)

REDIAL (pagina 14)

RECENT CALL (pagina 14)

VOICE DIAL (pagina 14)

DIAL NUMBER (pagina 14)

RINGTONE

Hiermee selecteert u of dit apparaat of de aangesloten mobiele telefoon de beltoon uitvoert: [1] (dit apparaat), [2] (mobiele telefoon).

AUTO ANS (automatisch beantwoorden)

Het apparaat beantwoordt automatisch een binnenkomend gesprek: [OFF], [1] (ongeveer 3 seconden), [2] (ongeveer 10 seconden).

AUTO PAIRING

Start BLUETOOTH-koppeling automatisch wanneer een iOS-apparaat met versie 5.0 of recenter wordt verbonden via USB: [ON], [OFF].

BT SIGNAL (BLUETOOTH-signaal) (pagina 8)

De BLUETOOTH-functie inschakelen: [ON], [OFF].

BT INIT (BLUETOOTH initialiseren)

U kunt alle instellingen die met de BLUETOOTH-functie verband houden (koppelingsinformatie, voorkeuzenummer, apparaatinformatie enz.) initialiseren.

Initialiseer alle instellingen wanneer u het apparaat weggooit.
(Alleen beschikbaar wanneer het apparaat uitgeschakeld is.)

APP REM (App Remote)-instellingen

Beginnt en eindigt de functie App Remote (verbinding).

Aanvullende informatie

Voorzorgsmaatregelen

- Laat het apparaat afkoelen als de auto geparkeerd heeft gestaan in de volle zon.
- Laat het voorpaneel of audioapparaten niet achter in de auto. Deze kunnen beschadigd raken door de hoge temperaturen van direct zonlicht.
- De elektrisch bediende antenne schuift automatisch uit.

Condensvorming

Als er vocht condenseert in het apparaat, verwijdert u de disc en wacht u ongeveer een uur tot het apparaat is gedroogd; anders kan de werking van het apparaat worden verstoord.

Hoge geluidskwaliteit behouden

Mors geen vloeistof op het apparaat of de discs.

Opmerkingen over discs

- Stel een disc niet bloot aan direct zonlicht of warmtebronnen, zoals die van de verwarming in de auto, en laat een disc niet achter in een auto die in de volle zon staat geparkeerd.
- Veeg een disc van het midden naar de buitenrand schoon met een doekje voordat u deze afspeelt. Gebruik geen oplosmiddelen zoals benzine, thinner en in de handel verkrijgbare reinigingsmiddelen.
- Dit apparaat is ontworpen voor het afspelen van discs die voldoen aan de CD-norm (Compact Disc). DualDiscs en sommige muziekdiscs die zijn gecodeerd met copyrightbeveiligingstechnologieën voldoen niet aan de CD-norm (Compact Disc) en kunnen daarom mogelijk niet worden afgespeeld met dit apparaat.
- Discs die NIET kunnen worden afgespeeld met dit apparaat
 - Discs waarop labels, stickers, tape of papier zijn geplakt. Hierdoor kan de werking worden verstoord of de disc worden beschadigd.
 - Discs met afwijkende vormen (bijvoorbeeld hart, vierkant, ster). Als u dit toch probeert, kan het apparaat worden beschadigd.
 - 8 cm-discs.



Opmerkingen over CD-R's/CD-RW's

- Het maximaantal: (alleen CD-R/CD-RW)
 - mappen (albums): 150 (inclusief hoofdmap)
 - bestanden (tracks) en mappen: 300 (mogelijk minder dan 300 als de map-/bestandsnaam veel tekens bevat)
 - tekens die kunnen worden weergegeven voor de naam van een map/bestand: 32 (Joliet)/64 (Romeo)
- Als een disc met Multi Session (meerdere sessies) begint met een CD-DA-sessie, wordt deze herkend als een CD-DA-disc en worden andere sessies niet afgespeeld.
- Discs die NIET kunnen worden afgespeeld met dit apparaat
 - CD-R's/CD-RW's met slechte opnamekwaliteit.
 - CD-R's/CD-RW's die zijn opgenomen met een incompatibel opnameapparaat.
 - CD-R's/CD-RW's die onjuist zijn gefinaliseerd.
 - CD-R's/CD-RW's die niet zijn opgenomen in de muziek-CD-indeling of MP3-indeling conform ISO9660 Level 1/Level 2, Joliet/Romeo of Multi Session (meerdere sessies).

Af speelvolgorde van MP3-/WMA-bestanden

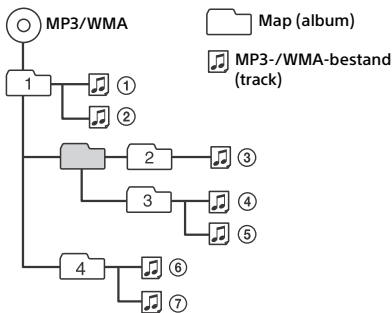

Informatie over iPod

- U kunt de volgende iPod-modellen aansluiten. Werk de software van uw iPod bij naar de laatste versie vóór gebruik.

Compatibele iPhone-/iPod-modellen

Compatibel model	USB
iPhone 5	○
iPhone 4S	○
iPhone 4	○
iPhone 3GS	○
iPhone 3G	○
iPod touch (5e generatie)	○
iPod touch (4e generatie)	○
iPod touch (3e generatie)	○
iPod touch (2e generatie)	○
iPod classic	○
iPod nano (7e generatie)	○
iPod nano (6e generatie)	○
iPod nano (5e generatie)	○
iPod nano (4e generatie)	○
iPod nano (3e generatie)	○

- "Made for iPod" en "Made for iPhone" betekenen dat een elektronisch accessoire speciaal is ontworpen om aan te sluiten op respectievelijk een iPod of iPhone en dat de ontwikkelaar van het accessoire verklaart dat het voldoet aan de prestatienormen van Apple. Apple is niet verantwoordelijk voor de werking van dit apparaat of voor het voldoen ervan aan de veiligheids- en overheidsvoorschriften. Merk op dat het gebruik van dit accessoire met een iPod of iPhone de draadloze prestaties kan beïnvloeden.

Informatie over de BLUETOOTH-functie

Wat is BLUETOOTH-technologie?

- De draadloze technologie van BLUETOOTH is een draadloze technologie met een kort bereik die de draadloze gegevenscommunicatie tussen digitale apparaten, zoals een mobiele telefoon en een headset, mogelijk maakt. De draadloze technologie van BLUETOOTH werkt binnen een bereik van ongeveer 10 m. Gewoonlijk worden twee apparaten met elkaar verbonden, maar sommige apparaten kunnen tegelijkertijd met meerdere apparaten verbonden zijn.
- U hebt geen kabel nodig om verbinding te maken, aangezien BLUETOOTH een draadloze technologie is. Het is evenmin nodig de apparaten naar elkaar te richten, wat bijvoorbeeld wel moet bij infraroodtechnologie. U kunt bijvoorbeeld een apparaat gebruiken dat u in een tas of in uw zak draagt.
- De BLUETOOTH-technologie is een internationale standaard die door miljoenen bedrijven over de gehele wereld wordt ondersteund en door diverse bedrijven overal ter wereld wordt toegepast.

Over BLUETOOTH-communicatie

- De draadloze technologie van BLUETOOTH werkt binnen een bereik van ongeveer 10 m. Het maximale bereik van de communicatie kan variëren afhankelijk van obstakels (personen, metalen, wanden enz.) of de elektromagnetische omgeving.
- De volgende omstandigheden kunnen van invloed zijn op de gevoeligheid van BLUETOOTH-communicatie.
 - Er staat een obstakel zoals een persoon, een metaal voorwerp of een wand tussen dit apparaat en het BLUETOOTH-toestel.
 - Er is een apparaat dat de 2,4 GHz-frequentie gebruikt, zoals een draadloos LAN-apparaat, een draadloze telefoon of een magnetron, in gebruik in de buurt van dit apparaat.
- Aangezien BLUETOOTH-apparaten en een draadloos LAN (IEEE802.11b/g) dezelfde frequentie gebruiken, kan er storing worden veroorzaakt door microgolven. Als dit apparaat in de buurt van een apparaat voor draadloos LAN wordt gebruikt, kan dit een lagere communicatiesnelheid, ruis of een ongeldige verbinding tot gevolg hebben. Ga, als dat het geval is, als volgt te werk.
 - Gebruik dit apparaat op een afstand van minstens 10 m van het apparaat voor draadloos LAN.
 - Als het apparaat wordt gebruikt op minder dan 10 m van een apparaat voor draadloos LAN, dient u het apparaat voor draadloos LAN uit te schakelen.
 - Installeer dit apparaat en het BLUETOOTH-toestel zo dicht mogelijk bij elkaar.

- Microgolven die worden uitgestraald door een BLUETOOTH-toestel kunnen de werking van elektronische medische apparaten beïnvloeden. Schakel dit apparaat en andere BLUETOOTH-toestellen uit op de volgende plaatsen, omdat dit ongelukken kan veroorzaken.
 - waar brandbaar gas aanwezig is, in een ziekenhuis, trein, vliegtuig of benzinstation
 - in de buurt van automatische deuren of een brandmelder
- Dit apparaat ondersteunt veiligheidsvoorzieningen die voldoen aan de BLUETOOTH-norm voor een veiligere verbinding wanneer de draadloze BLUETOOTH-technologie wordt gebruikt, maar deze beveiliging zal afhankelijk van de omstandigheden mogelijk niet voldoende zijn. Wees voorzichtig wanneer u communiceert met behulp van draadloze BLUETOOTH-technologie.
- Wij aanvaarden geen verantwoordelijkheid voor het uitlekken van informatie tijdens BLUETOOTH-communicatie.
- Wij kunnen niet garanderen dat er een verbinding tot stand kan worden gebracht met alle BLUETOOTH-apparaten.
 - Een apparaat met BLUETOOTH-functie moet voldoen aan de BLUETOOTH-standaard die is opgesteld door BLUETOOTH SIG en moet worden geverifieerd.
 - Zelfs als het aangesloten toestel beantwoordt aan de hierboven vernoemde BLUETOOTH-standaard, is het mogelijk dat sommige toestellen niet verbonden kunnen worden of niet correct werken, afhankelijk van de kenmerken of specificaties van het toestel.
 - Wanneer u handenvrij belt, kan er ruis klinken, afhankelijk van het apparaat of de communicatieomgeving.
- Afhankelijk van het apparaat waarmee de verbinding tot stand wordt gebracht, kan het even duren voordat de communicatie van start gaat.

Overige

- De BLUETOOTH-functie van een mobiele telefoon functioneert mogelijk niet correct, afhankelijk van radiogolven en de locatie waar het apparaat wordt gebruikt.
- Als u ongemakken ervaart bij het gebruik van een BLUETOOTH-apparaat, moet u meteen stoppen met het gebruik van het BLUETOOTH-apparaat. Als een bepaald probleem aanhoudt, neem dan contact op met uw Sony-handelaar.

Met alle vragen of problemen met betrekking tot dit apparaat die niet aan bod komen in deze gebruiksaanwijzing, kunt u terecht bij uw Sony-handelaar.

Onderhoud

Aansluitingen schoonmaken

De werking van het apparaat kan worden verstoord als de aansluitingen tussen het apparaat en het voorpaneel niet schoon zijn. U kunt dit voorkomen door het voorpaneel (pagina 6) te verwijderen en de aansluitingen te reinigen met een wattenstaafje. Gebruik hierbij niet te veel kracht. Anders kunnen de aansluitingen worden beschadigd.

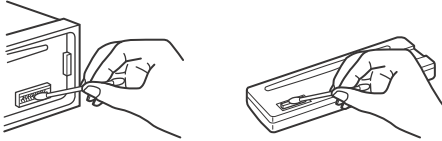

Opmerkingen

- Uit veiligheidsoverwegingen moet u de motor uitschakelen en de sleutel uit de contactschakelaar halen voordat u de aansluitingen reinigt.
- Raak de aansluitingen nooit rechtstreeks aan met uw vingers of een metalen voorwerp.

Technische gegevens

Tuner

FM

Afstembereik: 87,5 – 108,0 MHz
Antenne-aansluiting:
Aansluiting voor externe antenne
Tussenfrequentie: 25 kHz
Bruikbare gevoeligheid: 8 dBf
Selectiviteit: 75 dB bij 400 kHz
Signaal-ruisverhouding: 80 dB (stereo)
Scheiding: 50 dB bij 1 kHz
Frequentiebereik: 20 – 15.000 Hz

MW/LW

Afstembereik:
MW: 531 – 1.602 kHz
LW: 153 – 279 kHz
Antenne-aansluiting:
Aansluiting voor externe antenne
Tussenfrequentie:
9.124,5 kHz of 9.115,5 kHz/4,5 kHz
Gevoeligheid: MW: 26 µV, LW: 45 µV

CD-speler

Signaal-ruisverhouding: 120 dB
Frequentiebereik: 10 – 20.000 Hz
Snelheidsfluctuaties: minder dan meetbare waarden
Overeenkomstige codec: MP3 (.mp3) en WMA (.wma)

USB-speler

Interface: USB (High-speed)
Maximale voeding: 1 A
Maximaal aantal herkenbare tracks: 10.000
Overeenstemmende codec:
MP3 (.mp3), WMA (.wma) en WAV (.wav)

Draadloze Communicatie

Communicatiesysteem:
BLUETOOTH Standaard versie 3.1
Uitgang:
BLUETOOTH-standaard Power Class 2
(max. +4 dBm)
Maximaal communicatiebereik:
In een rechte lijn zonder obstakels ong. 10 m*1
Frequentieband:
2,4 GHz-band (2,4000 – 2,4835 GHz)
Modulatiemethode: FHSS
Compatibele BLUETOOTH-profielen*2:
A2DP (Advanced Audio Distribution Profile) 1.3
AVRCP (Audio Video Remote Control Profile) 1.5
HFP (Handsfree Profile) 1.6
PBAP (Phone Book Access Profile)
SPP (Serial Port Profile)
MAP (Message Access Profile)
HID (Human Interface Device Profile)

*1 Het werkelijke bereik varieert afhankelijk van factoren zoals obstakels tussen apparaten, magnetische velden rond een magnetron, statische elektriciteit, ontvangstgevoeligheid, prestaties van de antenne, besturingssysteem, software-applicatie, enz.

*2 BLUETOOTH-standaardprofielen geven een aanduiding van het doel van BLUETOOTH-communicatie tussen apparaten.

Versterker

Uitgang: luidsprekeruitgangen
Luidsprekerimpedantie: 4 – 8 ohm
Maximaal uitgangsvermogen: 55 W × 4 (bij 4 ohm)

Algemeen

Uitgangen:
Audio-uitgangen (voor, achter, sub)
Aansluiting elektrische antenne/versterker (REM OUT)
Ingangen:
Afstandsbedieningsingang
Antenne-ingang
MIC-ingang
AUX-ingang (stereominiaansluiting)
USB-poort
Voeding: 12 V gelijkstroom autoaccu (negatieve aarde)
Afmetingen:
Ong. 178 mm × 50 mm × 177 mm (b/h/d)
Montageafmetingen:
Ong. 182 mm × 53 mm × 160 mm (b/h/d)
Gewicht: ongeveer 1,2 kg

Inhoud verpakking:

Hoofdapparaat (1)

Microfoon (1)

Onderdelen voor installatie en aansluitingen
(1 set)

Het is mogelijk dat niet alle vermelde accessoires verkrijgbaar zijn bij uw Sony-handelaar. Neem contact op met uw Sony-handelaar voor meer informatie.

Wijzigingen in ontwerp en technische gegevens voorbehouden zonder voorafgaande kennisgeving.

Auteursrechten

Het woordmerk Bluetooth® en de logo's van Bluetooth zijn gedeponeerde handelsmerken die het eigendom zijn van Bluetooth SIG, Inc. en Sony Corporation gebruikt deze merken onder licentie. Overige handelsmerken en merknamen zijn eigendom van de respectieve eigenaars.

Het N-merkteken is een handelsmerk of een gedeponeerd handelsmerk van NFC Forum Inc. in de Verenigde Staten en andere landen.

Windows Media is een gedeponeerd handelsmerk of een handelsmerk van Microsoft Corporation in de Verenigde Staten en/of andere landen.

Dit product wordt beschermd door bepaalde intellectuele eigendomsrechten van Microsoft Corporation. Het gebruik of de verspreiding van dergelijke technologie buiten dit product om is verboden zonder een licentie van Microsoft of een erkend dochterbedrijf van Microsoft.

iPhone, iPod, iPod classic, iPod nano en iPod touch zijn handelsmerken van Apple Inc., gedeponeerd in de VS en andere landen. App Store is een servicemerk van Apple Inc.

MPEG Layer-3 audio-codeertechnologie en -patenten gebruikt onder licentie van Fraunhofer IIS en Thomson.

Google, Google Play en Android zijn handelsmerken van Google Inc.

Problemen oplossen

De onderstaande controlelijst kan u helpen bij het oplossen van problemen die zich met het apparaat kunnen voordoen.

Voordat u de onderstaande controlelijst doorneemt, moet u eerst de aanwijzingen voor aansluiting en gebruik controleren.

Meer informatie over het gebruik van de zekering en het verwijderen van het apparaat uit het dashboard vindt u in de handleiding voor installatie/aansluitingen geleverd bij dit apparaat. Als het probleem niet is opgelost, gaat u naar de ondersteuningsite op het achterblad.

Algemeen

Geen geluid.

→ De positie van de faderregelaar [FADER] is niet ingesteld op een systeem met 2 luidsprekers.

Geen pieptoon.

→ Er is een optionele versterker aangesloten en u gebruikt de ingebouwde versterker niet.

De geheugeninhoud is gewist.

→ De voedingskabel of de accu is losgekoppeld of niet juist aangesloten.

Opgeslagen zenders en de juiste tijd zijn gewist.

De zekering is doorgebrand.

Maakt geluid wanneer de stand van het contactslot wordt gewijzigd.

→ De kabels zijn niet goed verbonden met de voedingsaansluiting voor accessoires van de auto.

Tijdens het afspelen of radio-ontvangst wordt de demonstratie gestart.

→ Als er gedurende 5 minuten geen handeling wordt uitgevoerd en [DEMO-ON] ingesteld is, wordt de demonstratie gestart.
– Stel [DEMO-OFF] in (pagina 19).

Het display verdwijnt van/verschijnt niet in het display-venster.

→ De dimmer is ingesteld op [DIM-ON] (pagina 19).
→ Het display verdwijnt als u OFF ingedrukt houdt.
– Houd OFF op het apparaat ingedrukt tot het display verschijnt.
→ De aansluitingen zijn vuil (pagina 23).

De bedieningstoetsen werken niet.

De disk wordt niet uitgeworpen.

→ Druk langer dan 2 seconden op AF/TA/PTY en  (terug)/MODE om het apparaat te resetten. De geheugeninhoud wordt gewist. Reset het apparaat voor uw eigen veiligheid niet tijdens het rijden.

Radio-ontvangst

**Er kunnen geen zenders worden ontvangen.
Het geluid is gestoord.**

- De aansluiting is niet juist.
 - Controleer de aansluiting van de auto-antenne.
 - Als de automatische antenne niet uitschuift, controleert u de aansluiting van de bedieningskabel van de elektrische antenne.

Er kan niet worden afgestemd op voorkeuzezenders.

- Het signaal van de uitzending is te zwak.

RDS

SEEK begint na enkele seconden afspelen.

- De zender is geen TP-zender of heeft een zwak signaal.
 - Schakel TA uit (pagina 10).

Geen verkeersinformatie.

- Schakel TA in (pagina 10).
- De zender is een TP-zender, maar zendt toch geen verkeersinformatie uit.
 - Stem af op een andere zender.

PTY geeft [- - - - -] weer.

- De huidige zender is geen RDS-zender.
- Geen RDS-gegevens ontvangen.
- De zender geeft het programmatype niet door.

De programmaservicenaam knippert.

- Er is geen alternatieve frequentie voor de huidige zender.
 - Druk op SEEK +/- terwijl de programmaservicenaam knippert. [PI SEEK] wordt weergegeven en het apparaat gaat zoeken naar een andere frequentie met dezelfde PI-gegevens (programma-identificatie).

CD's afspelen

De CD wordt niet afgespeeld.

- CD defect of vuil.
- De CD-R/CD-RW is niet geschikt voor audiogebruik (pagina 21).

MP3-/WMA-bestanden kunnen niet worden afgespeeld.

- De disc is niet compatibel met de MP3-/WMA-indeling en -versie. Ga naar de ondersteuningssite voor meer informatie over discs en indelingen die kunnen worden afgespeeld.

MP3-/WMA-bestanden worden minder snel afgespeeld dan andere bestanden.

- Bij de volgende discs duurt het langer voordat het afspelen wordt gestart.
 - Discs opgenomen met een ingewikkelde structuur.
 - Discs die in Multi Session (meerdere sessies) zijn opgenomen.
 - Discs waaraan gegevens kunnen worden toegevoegd.

Het geluid verspringt.

- CD defect of vuil.

USB afspelen

U kunt items niet via een USB-hub afspelen.

- Dit apparaat kan geen USB-apparaten via een USB-hub herkennen.

Het duurt langer voordat een USB-apparaat wordt afgespeeld.

- Het USB-apparaat bevat bestanden met een ingewikkelde boomstructuur.

Het geluid wordt onderbroken.

- Het geluid kan worden onderbroken bij een hoge bitsnelheid van meer dan 320 Kbps.

De geopende toepassing en de toepassing in App Remote zijn niet gelijk.

- Start de toepassing opnieuw via de toepassing "App Remote".

NFC-functie

One touch-verbinding (NFC) is niet mogelijk.

- Als de smartphone niet reageert op aanraking.
 - Controleer of de NFC-functie van de smartphone ingeschakeld is.
 - Breng het gedeelte met het N-merkteken van de smartphone dicht bij het gedeelte met het N-merkteken van dit toestel.
 - Als de smartphone in een etui zit, haalt u hem eruit.
- De NFC-ontvangstgevoeligheid is afhankelijk van het apparaat.
 - Als One touch-verbinding met de smartphone verschillende keren mislukt, brengt u de BLUETOOTH-verbinding handmatig tot stand.

BLUETOOTH-functie

Het toestel dat de verbinding tot stand wil brengen, kan dit apparaat niet detecteren.

- Zet dit apparaat in de stand-bystand voor koppeling, voordat de koppeling tot stand wordt gebracht.
- Zolang er een BLUETOOTH-verbinding bestaat, kan dit apparaat niet worden gedetecteerd vanaf een ander toestel.
 - Verbreek de actuele verbinding en zoek dit apparaat vanaf een ander toestel.
- Wanneer de koppeling tussen de apparaten tot stand is gebracht, activeert u het uitsturen van het BLUETOOTH-signaal (pagina 8).

Er is geen verbinding mogelijk.

- De verbinding wordt via één zijde aangestuurd (dit apparaat of het BLUETOOTH-toestel), niet via beide zijden.
 - Maak vanaf een BLUETOOTH-toestel verbinding met dit apparaat of vice versa.

De naam van het gedetecteerde apparaat wordt niet weergegeven.

- Afhankelijk van de status van het andere apparaat zal het misschien niet mogelijk zijn de naam op te vragen.

Geen beltoon.

- Regel het volume door de regelknop te verdraaien terwijl u een gesprek ontvangt.
- Afhankelijk van het apparaat dat de verbinding tot stand brengt, wordt de beltoon misschien niet goed verzonden.
 - Stel [RINGTONE] in op [1] (pagina 20).
- De voorluidsprekers zijn niet aangesloten op het apparaat.
 - Sluit de voorluidsprekers aan op het apparaat. De beltoon is alleen hoorbaar via de voorluidsprekers.

De stem van de spreker is niet hoorbaar.

- De voorluidsprekers zijn niet aangesloten op het apparaat.
 - Sluit de voorluidsprekers aan op het apparaat. Het stemgeluid worden alleen uitgevoerd via de voorluidsprekers.

Een gesprekspartner zegt dat het volume te laag of te hoog is.

- Pas het volume overeenkomstig met de aanpassing van de microfoonversterking aan (pagina 14).

Er klinkt een echo of ruis in de telefoongesprekken.

- Breng het volume omlaag.
- Stel de stand EC/NC in op [EC/NC-1] of [EC/NC-2] (pagina 15).
- Als de overige omgevingsgeluiden luid zijn, probeert u dit lawaai te verminderen.
Bijv.: Als er verkeerslawaai, enz. door een raam klinkt, sluit dan het raam. Als een airco veel lawaai maakt, zet deze dan in een lagere stand.

De telefoon is niet aangesloten.

- Wanneer BLUETOOTH-audio wordt afgespeeld, is de telefoon niet aangesloten, ook niet als u op CALL drukt.
 - Maak verbinding vanaf de telefoon.

De kwaliteit van het geluid van de telefoon is slecht.

- De kwaliteit van het geluid van de telefoon hangt af van de ontvangtomstandigheden van de mobiele telefoon.
 - Verplaats uw auto naar een plaats waar uw mobiele telefoon een beter signaal ontvangt, als de ontvangst slecht is.

Het volume van het aangesloten audio-apparaat is laag (hoog).

- Het volumeniveau kan verschillen afhankelijk van het audio-apparaat.
 - Pas het volume aan van het aangesloten audio-apparaat of van dit apparaat.

Het geluid hapt tijdens het afspelen van een BLUETOOTH-audioapparaat.

- Verklein de afstand tussen het apparaat en het BLUETOOTH-audioapparaat.
- Als het BLUETOOTH-audioapparaat in een houder wordt bewaard die het signaal kan verstoren, verwijderd u de houder tijdens het gebruik van het audioapparaat.
- Er worden een aantal BLUETOOTH-apparaten of andere apparaten die radiogolven uitzenden in de buurt gebruikt.
 - Zet de andere apparaten uit.
 - Vergroot de afstand tot de andere apparaten.
- Het afspelen van geluid stopt een ogenblik wanneer de verbinding tussen dit apparaat en de mobiele telefoon tot stand wordt gebracht. Dit is geen storing.

Het is niet mogelijk het BLUETOOTH-audioapparaat te bedienen.

- Controleer of het BLUETOOTH-audioapparaat waarmee verbinding is gemaakt ondersteuning biedt voor AVRCP.

Sommige functies werken niet.

- Controleer of het apparaat waarmee verbinding tot stand is gebracht de betreffende functie ondersteunt.

Er wordt onbedoeld een oproep beantwoord.

- De telefoon waarmee verbinding tot stand wordt gebracht is zo ingesteld dat een oproep automatisch wordt beantwoord.

Koppelen is mislukt door een time-out.

- Afhankelijk van het apparaat waarmee verbinding tot stand wordt gebracht kan de tijdslimiet voor het koppelen kort zijn.
 - Probeer de koppeling binnen de gestelde tijd te voltooien.

De BLUETOOTH-functie werkt niet.

- Schakel het apparaat uit door langer dan 2 seconden op OFF te drukken, en schakel het vervolgens weer in.

Er wordt tijdens een handenvrije oproep geen geluid uitgestuurd via de luidsprekers van de auto.

- Als het geluid wordt uitgestuurd via de mobiele telefoon, stel de mobiele telefoon dan zo in dat het geluid via de luidsprekers van de auto wordt uitgestuurd.

De geopende toepassing en de toepassing in App Remote zijn niet gelijk.

- Start de toepassing opnieuw via de toepassing "App Remote".

Terwijl de toepassing "App Remote" via BLUETOOTH wordt gebruikt, schakelt het display automatisch over naar [BT AUDIO].

- De toepassing "App Remote" of de BLUETOOTH-functie vertoont een probleem.
 - Voer de toepassing opnieuw uit.

Foutmeldingen/berichten

ERROR

- De disc is vuil of is omgekeerd geplaatst.
 - Reinig de disc of plaats deze op de juiste manier.
- Er is een lege disc in het apparaat geplaatst.
- De disc kan niet worden afgespeeld wegens een probleem.
 - Plaats een andere disc.
- Het USB-apparaat is niet automatisch herkend.
 - Sluit het opnieuw aan.
- Druk op **▲** als u de disc wilt verwijderen.

HUB NO SUPRT (geen hub-ondersteuning)

- Een USB-hub wordt niet ondersteund door dit apparaat.

IPD STOP (iPod stop)

- Wanneer herhaaldelijk afspelen niet ingesteld is, stopt het afspelen na de laatste track van het album.
 - De muziekapplicatie op de iPod/iPhone is gesloten.
 - Druk op PAUSE om het afspelen opnieuw te starten.

NO AF (geen alternatieve frequenties)

- Er is geen alternatieve frequentie voor de huidige zender.
 - Druk op SEEK +/- terwijl de programmaservicenaam knippert. Het apparaat gaat zoeken naar een andere frequentie met dezelfde PI-gegevens (programma-identificatie) ([PI SEEK] wordt weergegeven).

NO DEV (geen apparaat)

- [USB] is geselecteerd als bron terwijl er geen USB-apparaat is aangesloten. Een USB-apparaat of een USB-kabel is losgeraakt tijdens het afspelen.
 - Het is belangrijk dat u een USB-apparaat en een USB-kabel aansluit.

NO MUSIC

- De disc of het USB-apparaat bevat geen muziekbestanden.
 - Plaats een muziek-CD.
 - Sluit een USB-apparaat aan waarop muziekbestanden staan.

NO TP (geen verkeersprogramma's)

- Het apparaat blijft zoeken naar beschikbare TP-zenders.

OVERLOAD

- Het USB-apparaat is overbelast.
 - Koppel het USB-apparaat los en wijzig de bron door op SRC te drukken.
 - Het USB-apparaat vertoont een storing of er is een niet-ondersteund apparaat aangesloten.

PUSH EJT (drukken en uitwerpen)

- De disc kan niet worden uitgeworpen.
 - Druk op **▲** (uitwerpen).

READ

- Alle track- en albuminformatie op de disc wordt gelezen.
 - Wacht totdat het lezen is voltooid en het afspelen automatisch wordt gestart. Afhankelijk van de discstructuur kan dit meer dan een minuut duren.

USB NO SUPRT (geen USB-ondersteuning)

- Het aangesloten USB-apparaat wordt niet ondersteund.
 - Ga naar de ondersteuningsite voor meer informatie over de compatibiliteit van het USB-apparaat.

[L L L L] of [7 7 7 7]

- Tijdens het snel terug- of vooruitspoelen hebt u het begin of het einde van de disc bereikt en nu kunt u niet verder.

[_]

- Het teken kan niet worden weergegeven.

Voor de BLUETOOTH-functie:

BT BUSY (BLUETOOTH bezig)

- Het telefoonboek en de gesprekkenhistorie van de mobiele telefoon kunnen niet geopend worden via dit apparaat.
 - Wacht even en probeer daarna opnieuw.

ERROR

- BT initialiseren mislukt.
- Toegang tot telefoonboek mislukt.
- De inhoud van het telefoonboek is gewijzigd tijdens toegang tot de mobiele telefoon.
 - Ga opnieuw naar het telefoonboek in de mobiele telefoon.

MEM FAILURE (geheugenfout)

- Het opslaan van de contactpersoon onder de voorkeuzetoets is mislukt.
 - Zorg ervoor dat het nummer dat u wilt opslaan correct is (pagina 14).

MEMORY BUSY

- Het apparaat is bezig met het opslaan van gegevens.
 - Wacht tot het opslaan voltooid is.

NO DEV (geen apparaat)

- De BLUETOOTH-audiobron is geselecteerd terwijl er geen BLUETOOTH-audioapparaat is aangesloten. Een BLUETOOTH-audioapparaat werd losgekoppeld tijdens een oproep.
 - Koppel een BLUETOOTH-audioapparaat aan.
- De BLUETOOTH-telefoonbron is geselecteerd terwijl er geen mobiele telefoon is aangesloten. Een mobiele telefoon werd losgekoppeld tijdens een oproep.
 - Koppel een mobiele telefoon aan.

P EMPTY (voorkeuzenummer leeg)

- De voorkeuzetoetsen zijn leeg.

UNKNOWN

- Naam of telefoonnummer kunnen niet weergegeven worden tijdens het doorbladeren van het telefoonboek of de gesprekkenhistorie.

WITHHELD

- Het telefoonnummer is verborgen door de beller.

Voor werking van App Remote:

APP ----- (toepassing)

- Er is geen verbinding gemaakt met de toepassing.
 - Stel de iPhone-verbinding opnieuw in.

APP DISCNCT (applicatie verbroken)

- Geen verbinding met App Remote.
 - Breng de App Remote-verbinding tot stand (pagina 16).

APP MENU (menu toepassing)

- De toetsen kunnen niet bediend worden terwijl er een menu geopend is op de iPhone/Android-telefoon.
 - Sluit het menu op de iPhone/Android-telefoon.

APP NO DEV (toepassing geen apparaat)

- Het toestel waarop de toepassing geïnstalleerd is, is niet aangesloten.
 - Sluit het toestel aan en stel vervolgens de verbinding met de iPhone in.

APP SOUND (geluid toepassing)

- De toetsen kunnen niet bediend worden terwijl er een geluidsmenu geopend is op de iPhone/Android-telefoon.
 - Sluit het geluidsmenu op de iPhone/Android-telefoon.

OPEN APP (toepassing openen)

- De toepassing "App Remote" is niet geactiveerd.
 - Start de toepassing van de iPhone.

Vraag uw Sony-handelaar advies als deze oplossingen niet helpen.

Als u het apparaat ter reparatie wegbrengt omdat CD's niet goed worden afgespeeld, kunt u het best de disc meenemen waarmee het probleem is begonnen.



Česky

Sony Corp. tímto prohlašuje, že MEX-N5000BT splňuje základní požadavky a další příslušná ustanovení Směrnice 1999/5/CE.

Podrobnosti lze získat na následující URL:

<http://www.compliance.sony.de/>

Dansk

Undertegnede, Sony Corp. erklærer herved, at følgende udstyr MEX-N5000BT overholder de væsentlige krav og øvrige relevante krav i Direktiv 1999/5/EF.

For yderligere information gå ind på følgende hjemmeside: <http://www.compliance.sony.de/>

Deutsch

Hiermit erklärt Sony Corp., dass sich dieser MEX-N5000BT in Übereinstimmung mit den grundlegenden Anforderungen und den anderen relevanten Vorschriften der Richtlinie 1999/5/EG befindet.

Weitere Informationen erhältlich unter:

<http://www.compliance.sony.de/>

Eesti

Sony Corp. teatab käesolevaga, et MEX-N5000BT on kooskõlas oluliste ja vastavate direktiivi 1999/5/EÜ nõuetega.

Üksikasjalikumaks infoks vaadake URL:

<http://www.compliance.sony.de/>

English

Hereby, Sony Corp., declares that this MEX-N5000BT is in compliance with the essential requirements and other relevant provisions of Directive 1999/5/EC.

For details, please access the following URL:

<http://www.compliance.sony.de/>

Español

Por medio de la presente, Sony Corp. declara que el MEX-N5000BT cumple con los requisitos esenciales y cualesquiera otras disposiciones aplicables o exigibles de la Directiva 1999/5/CE.

Para mayor información, por favor consulte el siguiente URL:

<http://www.compliance.sony.de/>

Français

Par la présente, Sony Corp. déclare que l'appareil MEX-N5000BT est conforme aux exigences essentielles et aux autres dispositions pertinentes de la directive 1999/5/CE.

Pour toute information complémentaire, veuillez consulter l'URL suivante :

<http://www.compliance.sony.de/>

Italiano

Con la presente Sony Corp. dichiara che questo MEX-N5000BT è conforme ai requisiti essenziali ed alle altre disposizioni pertinenti stabilite dalla direttiva 1999/5/CE.

Per ulteriori dettagli, si prega di consultare il seguente URL:

<http://www.compliance.sony.de/>

Język polski

Niniejszym firma Sony Corp. deklaruje, że urządzenie MEX-N5000BT jest zgodne z podstawowymi wymaganiami oraz z odpowiednimi postanowieniami Dyrektywy 1999/5/EC.

Szczegółowe informacje można znaleźć pod następującym adresem URL:

<http://www.compliance.sony.de/>

Latviski

Ar šo Sony Corp. paziņo, ka MEX-N5000BT atbilst Direktīvas 1999/5/EK būtiskajām prasībām un citiem ar to saistītajiem noteikumiem.

Plašāka informācija ir pieejama šajā URL:

<http://www.compliance.sony.de/>

Lietuviškai

Sony Corp. pareiškia, kad šis MEX-N5000BT atitinka esminius 1999/5/EB direktyvos reikalavimus ir kitas nuostatas.

Susipažinti visu atitikties deklaracijos turiniu Jūs galite interneto tinklalapyje:

<http://www.compliance.sony.de/>

Magyarul

Ezennel a Sony Corp. kijelenti, hogy a MEX-N5000BT megfelel a vonatkozó alapvető követelményeknek és az 1999/5/EC irányelv egyéb előírásainak.

További információkat a következő weboldalon találhat:

<http://www.compliance.sony.de/>

Nederlands

Hierbij verklaart Sony Corp. dat het toestel MEX-N5000BT in overeenstemming is met de essentiële eisen en de andere relevante bepalingen van richtlijn 1999/5/EG.

Nadere informatie kunt u vinden op:

<http://www.compliance.sony.de/>

Norsk

Herved erklærer Sony Corp. at dette MEX-N5000BT er i overensstemmelse med vesentlige krav og andre relevante bestemmelser som fremgår av direktiv 1999/5/EC.

Gå til denne URL-en for mer informasjon:

<http://www.compliance.sony.de/>

Português

A Sony Corp. declara que este MEX-N5000BT está conforme com os requisitos essenciais e outras provisões da Directiva 1999/5/CE.

Para mais informações, por favor consulte a seguinte URL:

<http://www.compliance.sony.de/>

Slovensky

Sony Corp. potvrduje, že MEX-N5000BT spĺňa základné požiadavky a ostatné nariadenia smernice 1999/5/EC.

Podrobnosti získate nasledovnej webovej adrese:

<http://www.compliance.sony.de/>

Slovenščina

Sony izjavlja, da je MEX-N5000BT v skladu z bistvenimi zahtevami in ostalimi zadevnimi ukrepi Direktive 1999/5/ES.

Za podrobnosti glejte stran URL:

<http://www.compliance.sony.de/>

Suomi

Sony Corp. vakuuttaa täten että MEX-N5000BT tyyppinen laite on direktiivin 1999/5/EY oleellisten vaatimusten ja sitä koskevien direktiivin muiden ehtojen mukainen.

Halutessasi lisätietoja käy osoitteessa:

<http://www.compliance.sony.de/>

Svenska

Härmed intygar Sony Corp. att denna MEX-N5000BT står i överensstämmelse med de väsentliga egenskapskrav och övriga relevanta bestämmelser som framgår av direktiv 1999/5/EG. För ytterligare information gå in på följande hemsida: <http://www.compliance.sony.de/>

Türkçe

İşbu Belge ile Sony Corp. MEX-N5000BT'in 1999/5/EC Yönetmeliğinin temel gereklilikleri ve ilgili maddeleri ile uyumlu olduğunu belgeler.

Detaylı bilgi için, lütfen belirtilen web sitesini ziyaret ediniz:

<http://www.compliance.sony.de/>

Ελληνικά

Με την παρούσα η Sony Corp. δηλώνει ότι MEX-N5000BT συμμορφώνεται προς της ουσιώδεις απαιτήσεις και της λοιπές σχετικές διατάξεις της οδηγίας 1999/5/EK.

Για λεπτομέρειες παρακαλούμε όπως ελέγξετε την ακόλουθη σελίδα του διαδικτύου:

<http://www.compliance.sony.de/>

Български

С настоящото Sony Corp. декларира, че този апарат MEX-N5000BT отговаря на съществените изисквания и останалите условия на директива 1999/5/ЕО.

Подробности могат да бъдат намерени на следния URL:

<http://www.compliance.sony.de/>

Hrvatski

Ovime Sony Corp. izjavljuje da je MEX-N5000BT u skladu s osnovnim zahtjevima i ostalim relevantnim odredbama direktive 1999/5/EZ.

Dodatne informacije potražite na sljedećoj internet adresi:

<http://www.compliance.sony.de/>

Support site

If you have any questions or for the latest support information on this product, please visit the web site below:

Site d'assistance

Si vous avez des questions ou si vous souhaitez consulter les toutes dernières informations techniques sur ce produit, rendez-vous sur le site Web suivant :

Ondersteuningssite

Als u vragen hebt of de recentste ondersteuningsinformatie over dit product wilt hebben, gaat u naar de onderstaande website:

Support-Website

Wenn Sie Fragen haben oder die neuesten Support-Informationen zu diesem Produkt abrufen möchten, rufen Sie bitte folgende Website auf:

Sito di assistenza clienti

In caso di domande o per le informazioni più aggiornate sul presente prodotto, visitare il seguente sito Web:

<http://support.sony-europe.com/>

Register your product online now at:
Registrieren Sie Ihr Produkt jetzt bei:
Merci d'enregister votre produit en ligne sur :
Registra online il tuo prodotto su:
Registreeer uw product nu online via:

www.sony-europe.com/myproducts

<http://www.sony.net/>

©2013 Sony Corporation Printed in Thailand



* 4 4 8 0 6 5 7 2 3 * (1)