Prima di cominciare

Come leggere questo manuale

- Vi ringraziamo per avere acquistato questo prodotto Pioneer DJ. Questa guida è intesa come breve descrizione delle procedure fino al collegamento dell'unità al computer e all'audio in uscita. Per i dettagli sulle procedure, vedere le istruzioni operative. Non mancare di leggere sia questo volantino, sia le istruzioni per l'uso! I due documenti includono informazioni importanti che devono venire comprese prima di usare questo prodotto. Dopo aver letto queste istruzioni, riporle in un luogo sicuro per poterle consultare di nuovo al momento del bisogno.
 - Per sapere come ottenere le istruzioni per l'uso, vedere *Acquisizione del manuale* (p. 3).
- In questo manuale, i nomi delle schermate e dei menu visualizzati dal prodotto e sulla schermata del computer, oltre ai nomi dei pulsanti e terminali e così via, sono fra parentesi. (ad es. [▶/II] pulsante, [Files] pannello e [MASTER OUT] terminale)
- Tenere presente che le schermate e la caratteristiche del software descritto in questo manuale, oltre all'aspetto esterno e alle caratteristiche del software, sono in fase di sviluppo e possono differire da quelle finali.
- Tenere presente che le procedure di uso possono differire da quanto descritto in questo manuale a seconda del sistema operativo, delle impostazioni del browser, ecc.

Caratteristiche

Si tratta di un controller per DJ all-in-one progettato specificamente per il software DJ di Serato Audio Research Serato DJ Intro. I vari controlli dell'interfaccia come "BIG JOG" e "PERFORMANCE PADS" sono posizionati con molto spazio a disposizione per altre prestazioni DJ personalizzate che usano Serato DJ Intro. È presente inoltre una scheda audio integrata (interfaccia audio), eliminando la necessità di cablaggio e impostazioni complesse, in modo che gli utenti possano iniziare da subito ad effettuare performance DJ.

Contenuto della confezione

- Cavo USB
 - Garanzia (per alcune regioni)¹
 - Istruzioni per l'uso (Guida di avvio veloce) (questo documento)
- ¹ La garanzia acclusa vale per l'Europa.
- Le informazioni corrispondenti per l'America Settentrionale sono elencate nell'ultima pagina delle versioni in inglese e francese delle "Istruzioni per l'uso (Guida di avvio veloce)".
 - Le informazioni corrispondenti per il Giappone sono fornite sul retro della copertina delle "Istruzioni per l'uso (Guida di avvio veloce)".

Acquisizione del manuale

Le varie istruzioni per l'uso sono a volte messe a disposizione in file di formato PDF. La visione di file PDF richiede Adobe® Reader®.

Visualizzazione dell'ultima versione delle Istruzioni operative

1 Lanciare il web browser del proprio computer e raggiungere il sito Pioneer DJ indicato di seguito.

<http://www.pioneerdj.com/>

- Per passare al display giapponese, scorrere la schermata verso il basso, fare clic sull'indicazione [EN] nell'angolo inferiore destro dello schermo e quindi selezionare [JA].

2 Fare clic sull'icona [Support].

3 Fare clic sull'icona [FIND TUTORIAL & MANUALS].

4 Fare clic sull'icona [DDJ-SB2] nella categoria [CONTROLLER].

5 Nella pagina di download, fare clic sulla lingua desiderata.

Scaricare le Istruzioni operative come necessario.

Come scaricare le istruzioni per l'uso di Serato DJ Intro

1 Accedere al sito Serato.

<http://serato.com/>

2 Fare clic sull'icona [Serato DJ Intro] di [DJ PRODUCTS].

3 Fare clic sull'icona [Download SERATO DJ INTRO].

4 Fare clic sull'icona [Manuals and Quickstart Guides].

5 Fare clic sul manuale del software Serato DJ Intro della lingua richiesta.

Procedura di configurazione

① Installazione del software necessario sul computer

→ pagina 5

Installare il driver (Windows).

- Necessario per l' audio in uscita dall' unità.
Scaricare il driver dalla pagina di supporto DJ Pioneer e quindi installarlo nel computer.

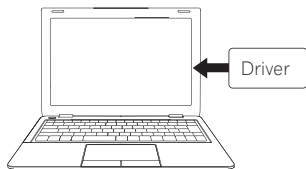

Installare l' Serato DJ Intro (Windows/Mac).

- Scaricare il Serato DJ Intro dal sito Serato¹ e quindi installarlo nel computer.

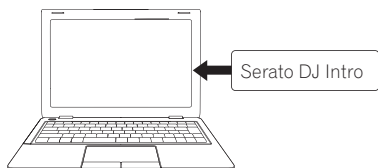

② Connessione dei dispositivi periferici e dell' unità

→ pagina 6

Connessione degli altoparlanti con un amplificatore interno all' unità con un cavo audio (RCA)².

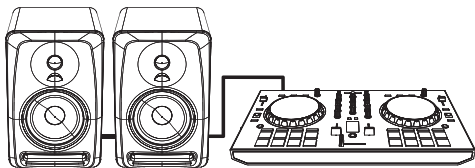

Connessione del cavo USB incluso al computer.

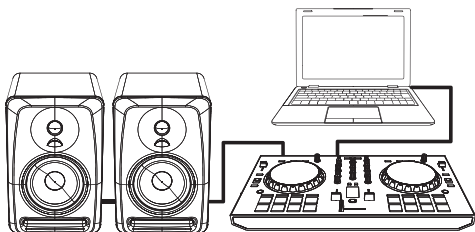

③ Funzionamento dell' applicazione

→ pagina 7

Come scaricare un brano per le prestazioni di DJ.

- Un brano campione può essere scaricato dalla pagina di supporto di Pioneer DJ.

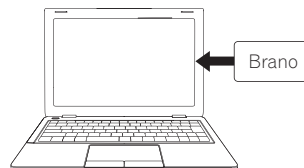

Lanciare Serato DJ Intro.



Aggiungere il brano nella libreria Serato DJ Intro.



Selezionare il brano e riprodurlo.



¹ Per ottenere Serato DJ Intro, è necessario registrare separatamente un account utente su "Serato.com".

² Non incluso con questo prodotto. Fornirlo separatamente.

Installazione del software necessario sul computer

Windows

Installazione del driver

Accedere al sito Pioneer DJ.
<http://www.pioneerdj.com/>
Per passare al display giapponese, scorrere la schermata verso il basso, fare clic sull' indicazione [EN] nell' angolo inferiore destro dello schermo e quindi selezionare [JA].

Fare clic sull' icona [Support].

Fare clic sull' icona [FIND SOFTWARE & FIRMWARE UPDATES].

Fare clic sull' icona [DDJ-SB2] nella categoria [CONTROLLER].

Fare clic sull' icona [Drivers].

Fare clic sull' icona [Download link] e salvare il file.

Al termine dello scaricamento, fare doppio clic sull' icona [Pioneer_DJ_DDJ_SB2_Driver_x.xxx.exe].

Procedere con l' installazione seguendo le istruzioni sullo schermo.

Mac (OS X)

Non è necessario installare un driver se si usa Mac (OS X).

Quando compare la schermata seguente, l' installazione è completa. (Fare clic su [Fine].)

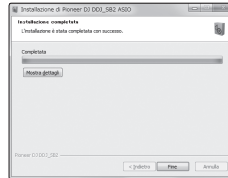

Installazione di Serato DJ Intro

Accedere al sito Serato.
<http://serato.com/>

Fare clic sull' icona [Serato DJ Intro] di [DJ PRODUCTS].

Viene visualizzata la pagina di scaricamento di Serato DJ Intro*.

Fare clic sull' icona [Download SERATO DJ INTRO].

Fare clic sull' icona [Download Serato DJ Intro].

*La pagina di download è soggetta a modifiche senza preavviso.

Creare un account su "Serato.com".

Inserire l' indirizzo e-mail e la password che si desidera e quindi selezionare la regione.

Serato invia un' e-mail.

Fare clic su [Verify My Email Address] nell' e-mail.

Selezionare [DDJ-SB2] per il modello da usare e quindi fare clic sull' icona [Continue] e salvare il file.
Decomprimere il file scaricato e fare doppio clic sul file che ne risulta per iniziare l' installazione.

Leggere attentamente i termini dell' accordo di licenza e, se li si accettano, scegliere [I accept the agreement] e poi fare clic su [Next].
Se non si è d' accordo con l' accordo di licenza d' uso, fare clic su [Cancel] e fermare l' installazione.

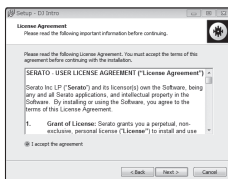

Il messaggio di installazione avvenuta appare una volta che questa è terminata.

Fare clic su [Finish] per chiudere l' installatore di Serato DJ Intro.



L' installazione è completa.

Leggere attentamente i termini dell' accordo di licenza e, se li si accettano, fare clic su [Agree].

Se non si è d' accordo con l' accordo di licenza d' uso, fare clic su [Disagree] e fermare l' installazione.

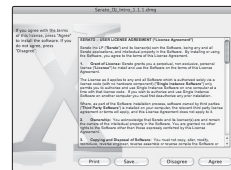

Se apparisse la seguente schermata, trascinare l' icona [Serato DJ Intro] e farla cadere sull' icona della cartella [Applications].



Connessione dei dispositivi periferici e dell'unità

Nome delle varie parti

Per ulteriori dettagli, vedere il manuale di istruzioni del prodotto.

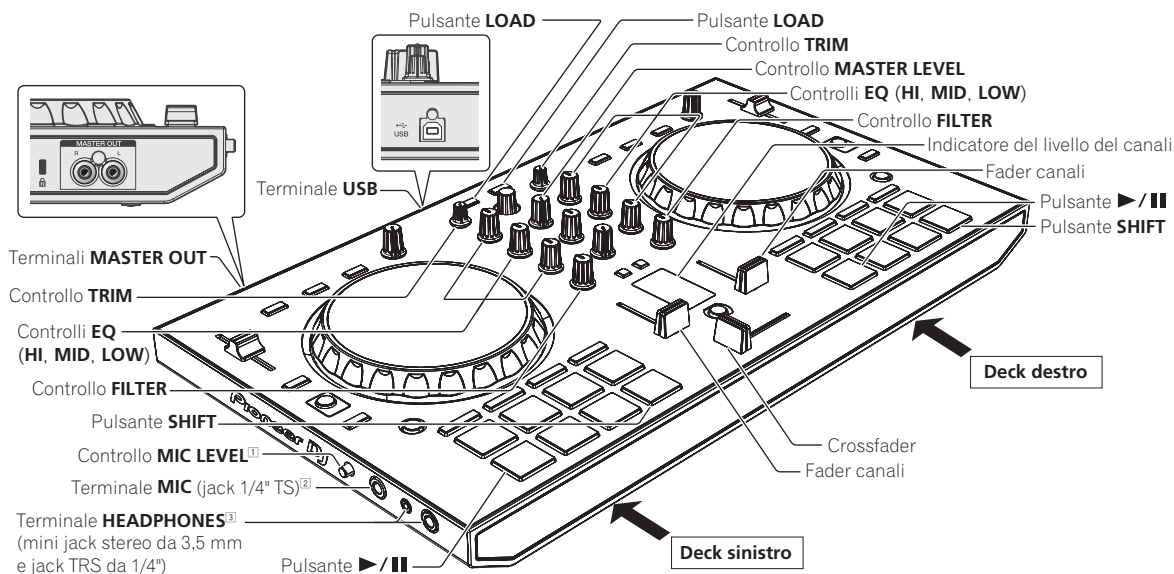

1 Quando non si usa un microfono, impostare il volume sul livello minimo.

2 Supporta solo l'ingresso non bilanciato.

3 Il suono del microfono non è supportato.

Questo prodotto soddisfa le normative sul rumore elettromagnetico quando è collegato ad altri componenti attraverso cavi e connettori schermati.

Usare solo i cavi di collegamento allegati come accessori.

D44-8-2_A1_It

Connessione degli altoparlanti con un amplificatore interno all'unità con un cavo audio (RCA)

Collegare tali dispositivi, come amplificatori di potenza, diffusori autoalimentati, ecc. ai terminali [MASTER OUT].

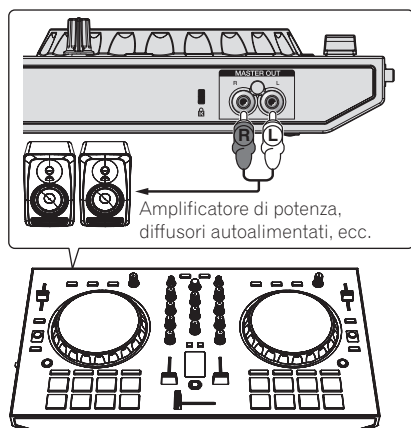

- Per dettagli sul collegamento dei terminali di ingresso/uscita, vedere le Istruzioni per l'uso.
- Impostare il volume dei dispositivi (amplificatori di potenza, diffusori autoalimentati, ecc.) collegati ai terminali [MASTER OUT] su di un livello appropriato. Tenere presente che, se il volume è eccessivo, vengono prodotti suoni molto potenti.

Connessione del cavo USB incluso al computer

1 Collegare questa unità al computer via cavi USB.

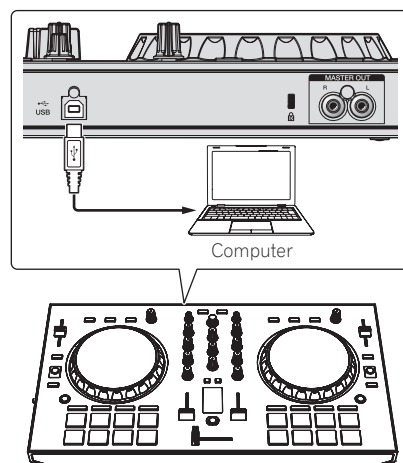

2 Accendere il computer.

3 Accendere i dispositivi collegati ai terminali di uscita (amplificatori di potenza, diffusori autoalimentati, ecc.).

Funzionamento dell'applicazione

Come scaricare un brano per le prestazioni di DJ

Scaricamento di un brano dal CD o da Internet.

Per i formati supportati, vedere le istruzioni per l'uso per il Serato DJ Intro.

<http://serato.com/>

Un brano campione può essere scaricato seguendo la procedura che segue.

1 Accedere al sito Pioneer DJ.

<http://www.pioneerdj.com/>

- Per passare al display giapponese, scorrere la schermata verso il basso, fare clic sull'indicazione [EN] nell'angolo inferiore destro dello schermo e quindi selezionare [JA].

2 Fare clic sull'icona [Support].

3 Fare clic sull'icona [Software & firmware updates].

4 Fare clic sull'icona [DDJ-SB2] nella categoria [CONTROLLER].

5 Fare clic sull'icona [Other].

6 Fare clic su [Download link] in [SAMPLE TRACK for DDJ-SB2].

Il file del brano campione viene scaricato.

2 Fare clic per selezionare il brano scaricato da *Come scaricare un brano per le prestazioni di DJ* nel pannello [Files].

3 Trascinare e rilasciare il file selezionato nel pannello [crates] nella schermata del software Serato DJ Intro.

Viene creato un nuovo crate ed i brani vengono aggiunti al pannello library.



b

- a Pannello Files
- b Pannello crates

Caricamento del brano nel deck

Di seguito viene descritta come esempio la procedura di caricamento di brani nel deck [1].

1 Selezionare il crate creato in *Aggiunta di un file di un brano alla libreria Serato DJ Intro* nel pannello dei crate.

2 Selezionare il brano salvato in *Come scaricare un brano per le prestazioni di DJ* nella libreria sullo schermo del computer.

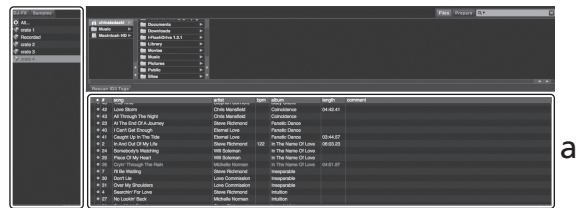

b

- a Pannello library
- b Pannello crates

3 Premere il pulsante [LOAD] sul deck del lato sinistro. Il brano viene caricato nel deck.

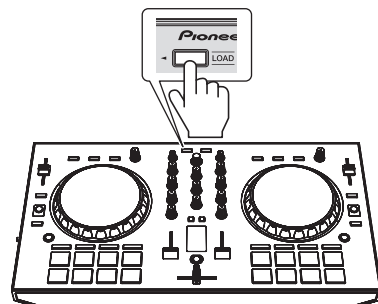

Avvio di Serato DJ Intro

In Windows 7

Dal menu [Start] di Windows, fare clic sull'icona [Serato DJ Intro] in [Tutti i programmi] > [Serato] > [DJ Intro].

Per Windows 8.1/8

In [visualizzazione app] fare clic sull'icona [Serato DJ Intro].

Per Mac (OS X)

Nel Finder, aprire la cartella [Applicativo], poi fare clic sull'icona [Serato DJ Intro].

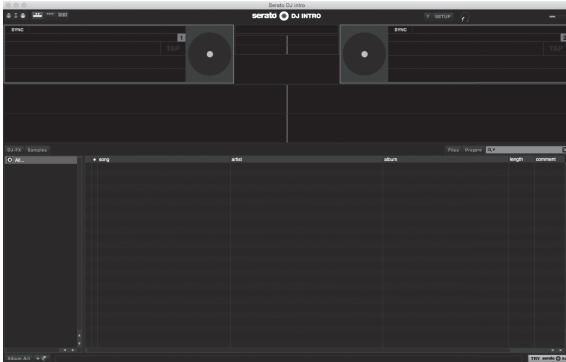

Aggiunta di un file di un brano alla libreria Serato DJ Intro

La seguente è la procedura normale di importazione di brani.

1 Fare clic sull'icona [Files] nella schermata del software Serato DJ Intro per aprire il pannello [Files].

Il contenuto del computer o della periferica ad esso collegata vengono riprodotti nel pannello [Files].

Riproduzione di un brano

Di seguito viene descritta come esempio la procedura di riproduzione del canale 1.

1 Impostare i comandi, ecc. nel modo seguente.

Nome dei comandi, ecc.	Posizione
1 Controllo TRIM	Girata del tutto in senso antiorario
2 Controlli EQ (HI, MID e LOW)	posizione ore 12
3 Controllo FILTER	posizione ore 12
4 Fader canali	Posizione minimo (la più bassa)
5 Controllo MASTER LEVEL	Girata del tutto in senso antiorario
6 Crossfader	Posizione centrale

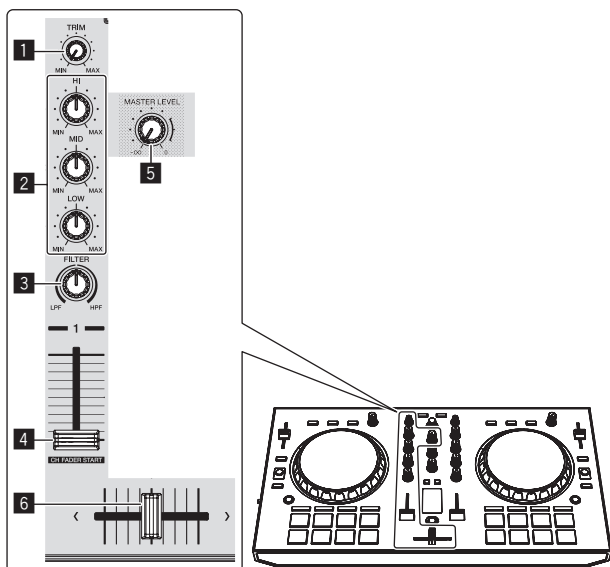

2 Premere il pulsante [▶/||] per riprodurre il brano.

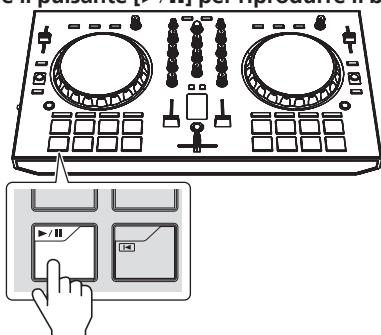

3 Girare il controllo [TRIM].

Regolare il controllo [TRIM] in modo che l'indicatore arancione dell'indicatore del livello dei canali si accenda al livello di picco.

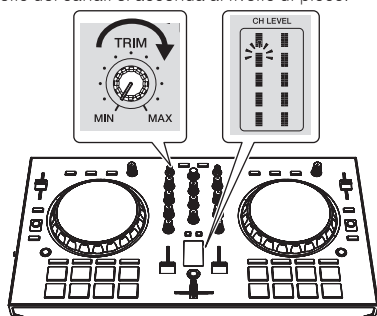

4 Spostare il fader del canale sul massimo livello.

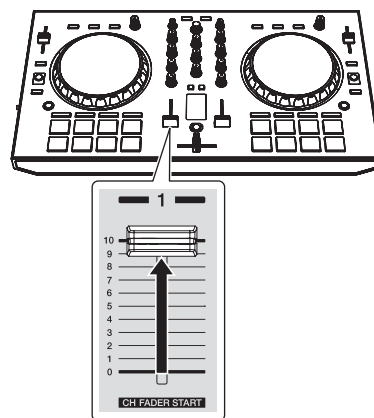

5 Per regolare il livello audio dei diffusori, girare il comando [MASTER LEVEL].

Regolare il livello di uscita audio dai terminali [MASTER OUT] su un valore corretto.

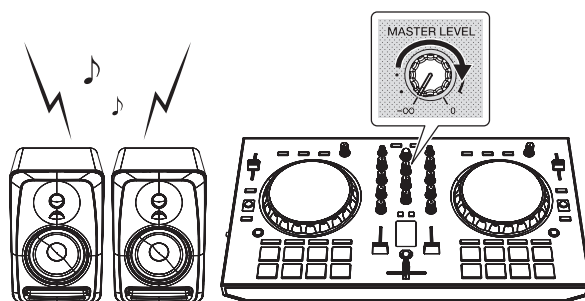

Valori predefiniti dei controlli

I valori predefiniti dei controlli, ecc. che seguono possono essere impostati individualmente per i rispettivi deck usando Serato DJ Intro.

- Controllo **TRIM**
- Controlli **EQ (HI, MID, LOW)**
- Controllo **FILTER**
- Fader canali
- Corsore **TEMPO**

Se i valori controllati da Serato DJ Intro quando i deck vengono cambiati differiscono dalle posizioni dei controlli, fader, ecc., questi ultimi devono venire portati nelle posizioni corrispondenti ai valori impostati con Serato DJ Intro prima di funzionare.

- Le impostazioni iniziali dei deck 3 e 4 di Serato DJ Intro indicano la posizione centrale per il controllo [TRIM], i controlli [EQ (HI, MID e LOW)] e il controllo [FILTER], $\pm 0,0\%$ per il cursore [TEMPO] e la posizione minima (più bassa) per il fader del canale.

Informazioni aggiuntive

Informazioni su Serato DJ Intro

Serato DJ Intro è un software DJ di Serato. Le prestazioni DJ sono possibili collegando il computer che contiene questo software a questa unità.

Ambiente operativo minimo richiesto

Sistemi operativi supportati	CPU e memoria richiesti
Mac: OS X v10.10, 10.9 e 10.8	Processore Intel® Core™ Duo 1,6 GHz o più Processore Intel®, Core™ i3, i5 o i7 1 GB o più di RAM
Windows: Windows 8.1/8 e Windows 7 (SP1)	Processore Intel®, Core™ 2 Duo 2,0 GHz o più Processore Intel®, Core™ i3, i5 o i7 1 GB o più di RAM

Altri	
Porta USB	Il collegamento del computer a questa unità richiede una porta USB 2.0.
Risoluzione del display	Risoluzione da 1 024 x 768 pixel o più
Collegamento Internet	La registrazione dell'account utente di "Serato.com" ed il download del software richiedono un collegamento Internet.

- Per ottenere informazioni recenti sull'ambiente operativo e sulla compatibilità ed ottenere il sistema operativo più recente, visitare il sito Serato. <http://serato.com/>
- Il sistema operativo supportato assume che stiate usando l'ultima point release di tale versione.
- Non si garantisce il funzionamento su tutti i computer, anche se soddisfano le condizioni di ambiente operativo minime qui indicate.
- Con certe impostazioni di risparmio energetico del computer, ecc., la capacità di elaborazione della CPU e del disco fisso potrebbe essere insufficiente. In particolare con i notebook, controllare che siano in grado di fornire prestazioni sufficienti e costanti (ad esempio tenendoli collegati ad una presa di corrente) durante l'uso di Serato DJ Intro.
- L'uso di Internet richiede un contratto separato con un operatore che offra servizi di Internet ed il pagamento delle relative tariffe.

Diagnostica

- Se si ritiene che l'unità sia guasta, controllare la voci della sezione "Diagnostica" delle istruzioni per l'uso di questa unità e accedere al sito Pioneer DJ e selezionare [FAQ] per il [DDJ-SB2]. <http://www.pioneerdj.com/>
A volte il problema risiede in un altro componente. Controllare tutti i componenti ed apparecchi elettronici usati. Se il problema non può venire eliminato, chiedere assistenza tecnica al più vicino centro assistenza o rivenditore autorizzato Pioneer.
- Questa unità può non funzionare a causa di elettricità statica o altre influenze esterne. In questo caso, il funzionamento corretto dovrebbe tornare spegnendo questa unità, attendendo un minuto e riaccende.

A proposito del marchi di fabbrica o marchi di fabbrica depositati

- "Pioneer DJ" è un marchio di PIONEER CORPORATION e viene riportato su licenza.
- I nomi delle aziende e dei prodotti menzionati sono marchi di fabbrica dei rispettivi proprietari.

Precauzioni sui copyright

Le registrazioni eseguite sono per il godimento personale e secondo le leggi sul copyright non possono essere utilizzate senza il consenso di chi detiene il copyright.

- La musica registrata da CD, ecc., è protetta da leggi sul copyright di paesi individuali e da trattati internazionali. La piena responsabilità per un utilizzo legale ricade sulla persona che ha registrato la musica.
- Quando si tratta con musica scaricata da Internet, ecc., la piena responsabilità che essa venga utilizzata secondo le modalità del contratto col sito di scaricamento ricade sulla persona che ha scaricato tale musica.

Dati tecnici

Dati generali – Unità principale

Alimentazione	DC 5 V
Corrente dichiarata	500 mA
Peso unità principale	2,1 kg
Dimensioni massime	487 mm (L) × 58,5 mm (A) × 271,2 mm (P)
Temperature di funzionamento tollerabili	Da +5 °C a +35 °C
Umidità di funzionamento tollerabile	Da 5 % a 85 % (senza condensa)

Sezione audio

Frequenza di campionamento	44,1 kHz
Convertitore D/A	24 bit
Livello di uscita dichiarato	
MASTER OUT	2,1 Vrms
Caratteristiche di frequenza	
MASTER OUT	Da 20 Hz a 20 kHz
Rapporto S/R (uscita dichiarata, A-WEIGHTED)	
MASTER OUT	78 dB
Distorsione armonica totale	
USB	0,005 %
Impedenza di ingresso	
MIC	3 kΩ o superiore
Impedenza di uscita	
MASTER OUT	1 kΩ o inferiore
HEADPHONES	10 Ω o inferiore

Terminali di ingresso/uscita

Terminale MIC	
jack 1/4" TS	1 set
Terminale di uscita MASTER OUT	
Presa RCA	1 set
Terminale di uscita HEADPHONES	
jack 1/4" TRS	1 set
jack stereo mini da 3,5 mm	1 set
Terminale USB	
Tipo B	1 set

- I dati tecnici ed il design di questo prodotto sono soggetti a modifiche senza preavviso.
- © 2015 Pioneer DJ Corporation. Tutti i diritti riservati.