

● BLAUPUNKT

CAR RADIO
DORTMUND 230 DAB

1 011 402 222 001



Enjoy it.

Istruzioni d'uso e di installazione

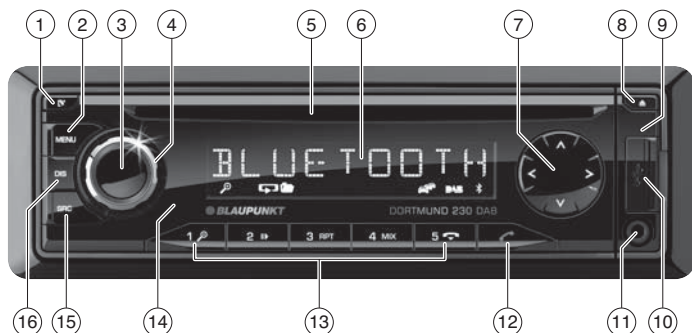

- ① Tasto **TV**
Sbloccaggio del frontalino amovibile
- ② Tasto **MENU**
Premuto brevemente: richiamo/chiusura del menu
Premuto a lungo: avvio della funzione Scan
- ③ Tasto On/Off
Premuto brevemente: attivazione autoradio
Durante l'uso: attivazione dell'autoradio in modalità "silenziosa" (Mute)
Premuto a lungo: spegnimento dell'autoradio
Nel menu: cambio del livello di menu
Nella modalità Fast-browse: conferma selezione
- ④ Regolatore del volume
Nel menu: selezionare voce del menu, modificare impostazione
Nella modalità Fast-browse: selezione categoria (solo per iPod), cartella e brano
- ⑤ Vano CD
- ⑥ Display
- ⑦ Tasto **▲ / ▼**
Nel menu: selezionare voce del menu, modificare impostazione
Esercizio radio: ricerca automatica
Esercizio MP3/WMA/iPod: passaggio alla cartella successiva/precedente
Tasto </>
Nel menu: cambio del livello di menu
Esercizio radio: sintonizzazione delle stazioni
Altre modalità: selezione dei brani
- ⑧ Tasto **▲** (Eject)
Espulsione del CD
- ⑨ Microfono
- ⑩ Presa USB
- ⑪ Presa Front-AUX-IN
- ⑫ Tasto **☞**
Premuto brevemente: accettazione della chiamata, selezione rapida
Premuto a lungo: apertura della rubrica del telefono cellulare o attivazione della selezione vocale
- ⑬ Gruppo di tasti **1 - 5**
- ⑭ Ricevitore a infrarossi
- ⑮ Tasto **SRC**
Selezione livello di memoria o fonte audio
- ⑯ Tasto **DIS**
Premuto brevemente: commutazione della visualizzazione
Premuto a lungo: commutazione della luminosità del display
- ⑰ Vano portascelta SD
Accessibile solo con frontalino rimosso



Norme di sicurezza	4	Selezione di un brano	15
Avvertenze per la pulizia	5	Selezione della cartella (solo nell'esercizio MP3/WMA/iPod)	15
Avvertenze per lo smaltimento	5	Ricerca rapida automatica	15
Fornitura	5	Interruzione della riproduzione	15
Messa in funzione	5	Breve ascolto di tutti i brani	15
Inserimento/estrazione frontalino	5	Riproduzione di brani in ordine casuale	16
Impostare la regione di ricezione	6	Riproduzione ripetuta di singoli brani o directory	16
Accensione e spegnimento	6	Commutazione della visualizzazione	16
Volume	6	Modalità Browse	17
Luminosità del display	7	Bluetooth®	18
Attivazione e disattivazione della modalità Demo	7	Menu Bluetooth®	19
Esercizio DAB	7	Accoppiamento e connessione di un apparecchio Bluetooth®	19
Passaggio alla modalità DAB o selezione del livello di memoria DAB	7	Funzioni telefoniche	20
Impostazione di ensemble (insieme)/ di programma	7	Esercizio streaming Bluetooth®	23
Elenco di selezione	8	Streaming Bluetooth® mediante controllo delle App (telefono cellulare Android)	23
Memorizzazione e/o richiamo di un programma memorizzato	8	Altre funzioni nel menu Bluetooth®	24
Breve ascolto dei programmi	9	Fonti audio esterne	27
Aggiornamento dei programmi ricevuti	9	Presenza AUX-IN anteriore	27
Commutazione tra DAB e FM	9	Regolazioni del suono	27
DAB-PTY	9	Richiamare ed uscire dal menu "AUDIO"	27
Commutazione della visualizzazione	9	Effettuazione dell'impostazione nel menu "AUDIO"	27
Esercizio radio	10	Impostazioni personalizzate	28
RDS	10	Richiamare il menu utente e selezionare il menu	28
Passaggio all'esercizio radio o selezione del livello di memoria	10	Effettuazione dell'impostazione nel menu "FM TUNER"	29
Sintonizzazione di una stazione	10	Effettuazione delle impostazioni nel menu "DAB TUNER"	30
Memorizzazione delle stazioni o richiamo delle stazioni memorizzate	11	Effettuazione dell'impostazione nel menu "DISPLAY"	31
Breve ascolto delle stazioni	11	Effettuazione dell'impostazione nel menu "VOLUME" (volume)	32
Memorizzazione automatica delle stazioni (Travelstore)	11	Effettuazione dell'impostazione nel menu "CLOCK" (ora)	33
PTY	11	Effettuazione dell'impostazione nel menu "VARIOUS" (varie)	33
Informazioni sul traffico	12	Impostazioni di fabbrica	34
Commutazione della visualizzazione	12	Informazioni utili	35
Esercizio CD/MP3/WMA/iPod	13	Dati tecnici	35
Informazioni principali	13	Istruzioni di installazione	36
Commutazione sull'esercizio CD/MP3/WMA/iPod	13		
Inserimento e estrazione di un CD	14		
Collegamento/rimozione di un supporto USB	14		
Estrazione/inserimento della scheda di memoria	15		

Norme di sicurezza

L'autoradio è stata prodotta conformemente allo stato attuale della tecnica e alle regole di sicurezza generali riconosciute. Ciononostante possono sussistere pericoli a causa della mancata osservanza delle norme di sicurezza contenute in queste istruzioni.

Queste istruzioni contengono informazioni importanti per montare e utilizzare in modo sicuro e semplice l'autoradio.

- Leggere accuratamente tutte le istruzioni, prima di utilizzare l'autoradio.
- Conservare le istruzioni in modo che siano sempre disponibili per tutti gli utilizzatori.
- Consegnare l'autoradio a terzi sempre completa di manuale.

Osservare inoltre le istruzioni degli apparecchi che si utilizzano in questo contesto.

Simboli utilizzati

In queste istruzioni vengono utilizzati i seguenti simboli:



PERICOLO!

Pericolo di lesioni



ATTENZIONE!

Danneggiamento del lettore CD



PERICOLO!

Volume elevato



Il marchio CE certifica l'osservanza delle direttive UE.

➡ Identifica un passo operativo

- Identifica un conteggio

Sicurezza stradale

Prestare attenzione alle seguenti note sulla sicurezza stradale:

- **Utilizzare l'apparecchio in modo da poter condurre il veicolo sempre in sicurezza.** In caso di dubbio, fermarsi in un luogo adeguato e utilizzare l'apparecchio a veicolo fermo.
- **Rimuovere o applicare il frontalino soltanto a veicolo fermo.**
- **L'ascolto deve avvenire sempre a volume moderato** per proteggere l'udito e percepire i segnali di avvertimento acustici (ad esempio la polizia). Nelle pause durante le quali l'apparecchio si trova in modalità silenziosa (ad es. quando si commuta su una diversa fonte audio) la variazione del volume non può essere percepita. Non aumentare il volume durante la pausa in modalità silenziosa.

Norme di sicurezza generali

Prestare attenzione alle seguenti note per proteggere se stessi da eventuali lesioni:

- **Non aprire né apportare modifiche all'apparecchio.** Nell'apparecchio è presente un laser Classe 1, che può danneggiare gli occhi.
- **Non alzare il volume durante le pause in cui l'apparecchio si trova in modalità silenziosa,** ad es. quando si commuta su una diversa fonte audio. In modalità silenziosa, la variazione del volume non può essere percepita.

Uso conforme alle norme

Questa autoradio è concepita per il montaggio e l'impiego in un veicolo con tensione della rete di bordo a 12 Volt e deve essere installata in un vano conforme alle norme DIN. Osservare i limiti di potenza contenuti nei dati tecnici. Far eseguire le riparazioni ed eventualmente il montaggio da un tecnico specializzato.

Avvertenze per il montaggio

L'autoradio può essere montata solo da chi abbia esperienza nel montaggio di autoradio e sistemi di navigazione e conosca bene l'impianto elettrico del veicolo. Osservare a tal fine le istruzioni di installazione contenute in fondo a queste istruzioni.

Dichiarazione di conformità

Con la presente Blaupunkt Technology GmbH dichiara che l'autoradio Dortmund 230 DAB soddisfa i requisiti fondamentali e altre prescrizioni importanti delle Direttive 2004/108/CE e 1999/5/CE.

La dichiarazione di conformità è riportata nel sito Internet www.blaupunkt.com.

Avvertenze per la pulizia

Solventi, detergenti e abrasivi come spray per il cockpit e prodotti per la cura dei materiali sintetici possono contenere sostanze corrosive per la superficie dell'autoradio.

- Per la pulizia dell'autoradio utilizzare soltanto un panno asciutto o leggermente umido.
- Se necessario, pulire i contatti del frontalino estraibile con un panno non sfilacciato imbevuto di alcol detergente.

Avvertenze per lo smaltimento



Non smaltire il proprio vecchio apparecchio nei rifiuti domestici!

Per lo smaltimento del vecchio apparecchio, utilizzare i sistemi di restituzione e raccolta disponibili.

Fornitura

Sono compresi nella fornitura:

- 1 autoradio
- 1 istruzioni d'uso e di installazione
- 1 custodia per il frontalino
- 1 telaio di supporto
- 1 adattatore connessione antenna
- 2 utensili di smontaggio
- 1 vite distanziale
- 1 tappo di plastica
- 1 telecomando a mano (batteria inclusa)

Accessori speciali (non compresi nella fornitura)

Utilizzare esclusivamente gli accessori speciali approvati da Blaupunkt. Eventuali informazioni possono essere recepite presso il rivenditore specializzato Blaupunkt di fiducia o in Internet all'indirizzo www.blaupunkt.com.

Messa in funzione

Attenzione

Viti di bloccaggio

Verificare che prima della messa in funzione dell'autoradio siano state rimosse le viti di bloccaggio per il trasporto (vedi capitolo "Istruzioni di installazione").

Inserimento/estrazione frontalino

Quale protezione antifurto la vostra autoradio è dotata di un frontalino amovibile (Release Panel). Al momento della consegna, il frontalino si trova nell'astuccio in dotazione. Per attivare la radio dopo il montaggio, è necessario innanzitutto inserire il frontalino (vedi il paragrafo "Inserimento frontalino" in questo capitolo).

Portare sempre con sé il frontalino ogni volta che ci si allontana dal veicolo. Senza questo frontalino l'autoradio per un ladro non ha nessun valore.

Attenzione

Danneggiamento del frontalino

Non lasciar cadere il frontalino.

Trasportare il frontalino in modo che sia protetto dagli urti e i contatti non si possano sporcare.

Non esporre il frontalino direttamente ai raggi del sole o ad altre fonti di calore.

Evitare di entrare in diretto contatto con i contatti elettrici del frontalino.

Inserimento frontalino

- Far scorrere il frontalino nel supporto presente sul lato destro dell'alloggiamento.
- Per l'inserimento nel supporto sinistro, premere con cautela il frontalino fino allo scatto in sede.

Estrazione del frontalino

- Premere il tasto  ① per sbloccare il frontalino.

Il lato sinistro del frontalino si stacca dall'autoradio e viene trattenuto, da un supporto per evitarne la caduta.

- Spostare leggermente il frontalino verso sinistra fino a che esso si separi dal supporto destro.
- Separare con attenzione il frontalino dal supporto sinistro.

Nota:

Non appena il frontalino viene rimosso, l'autoradio si spegne automaticamente.

Impostare la regione di ricezione

Questa autoradio è progettata per funzionare in diversi Paesi, con diversi range di frequenza e tecnologie di trasmissione. In fabbrica viene impostata la regione di ricezione "EUROPE" (Europa). Sono inoltre disponibili le regioni di ricezione "ASIA", "USA", "S-AMERICA" (Sudamerica) e "THAILAND" (Thailandia).

Nota:

Se l'autoradio viene utilizzata al di fuori dell'Europa, può essere necessario impostare una regione di ricezione appropriata nel menu utente (vedi cap. "Impostazioni personalizzate", paragrafo "Effettuazione dell'impostazione nel menu "FM TUNER", voce nel menu "AREA" (regione di ricezione)).

Accensione e spegnimento

Accensione e spegnimento con tasto On/Off

- Per l'accensione premere il tasto On/Off ③. L'autoradio si accende.
- Per spegnere l'autoradio tenere premuto il tasto On/Off ③ per più di 2 secondi. L'autoradio si spegne.

Nota:

Se si accende l'autoradio con l'accensione del veicolo disattivata, essa si spegne automaticamente dopo 1 ora per preservare la batteria del veicolo.

Spegnimento e accensione tramite l'accensione d'auto

Se l'autoradio, come illustrato nelle istruzioni di installazione, è collegata correttamente all'accensione del veicolo e non è stata spenta con il tasto On/Off ③, essa si spegne e si accende contemporaneamente allo spegnimento/accensione del veicolo.

Volume

Regolazione del volume

Il volume si può regolare passo a passo dal valore 0 (spento) fino a 50 (massimo).

- Girare il regolatore del volume ④ per variare il volume.

Nota:

Se l'autoradio è collegata ad un telefono come descritto nelle istruzioni di installazione, essa commuta in modalità silenziosa in caso di conversazione telefonica. Durante la modalità "silenziosa", viene visualizzata sul display la scritta "TELEPHONE" (telefono).

Attivazione dell'autoradio in modalità "silenziosa" (Mute)

- Premere brevemente il tasto On/Off ③ per passare in modalità "silenziosa" o per ripristinare il livello di volume precedente.

Sul display, durante la modalità "silenziosa", appare la scritta "MUTE".

Luminosità del display

La luminosità del display può essere variata manualmente tra modalità diurna e modalità notturna oppure può essere fatta commutare automaticamente con la luce diurna del veicolo.

Note:

- La commutazione manuale o automatica della luminosità del display viene selezionata nel menu utente (vedi cap. "Impostazioni personalizzate", paragrafo "Effettuazione dell'impostazione nel menu "DISPLAY", voce nel menu "DIM MODE").
- È possibile impostare separatamente la luminosità del display per il giorno e per la notte (vedi cap. "Impostazioni personalizzate", paragrafo "Effettuazione dell'impostazione nel menu "DISPLAY", voci nel menu "DIM DAY" (luminosità diurna) e "DIM NIGHT" (luminosità notturna).

➡ Premere il tasto **DIS**  per 2 secondi circa per commutare la luminosità del display manualmente.

Attivazione e disattivazione della modalità Demo

La modalità Demo presenta le funzioni dell'autoradio sul display, con testo scorrevole. Azionando un tasto a piacere la modalità di dimostrazione si interrompe e diviene possibile comandare l'apparecchio.

La modalità di dimostrazione può essere attivata e disattivata nel menu utente (vedi cap. "Impostazioni personalizzate", paragrafo "Effettuazione dell'impostazione nel menu "VARIOUS" (varie)", voce nel menu "DEMO MODE").

Esercizio DAB

Con DAB avrete la possibilità di godervi la radio in qualità suono digitale.

A differenza delle solite radio, con DAB si ricevono sempre più programmi (servizi) su una frequenza. Questi programmi vengono raggruppati in un cosiddetto Ensemble. In alcuni casi è possibile che lo stesso programma venga ricevuto in diversi Ensemble.

Nota:

Per poter ricevere i segnali DAB è necessario disporre di un'apposita antenna DAB. Questa può essere un'antenna tetto/cristalli DAB a sé stante oppure un'antenna nella combinazione DAB/AM/FM.

Passaggio alla modalità DAB o selezione del livello di memoria DAB

➡ Premere ripetutamente il tasto **SRC**  finché non compare il livello di memoria DAB desiderato:

DAB1 → DAB2 → DAB3

Con modalità DAB attivata, sul display viene visualizzato il simbolo .

Note:

- Per ciascun livello di memoria DAB è possibile memorizzare una quantità massima di 5 programmi.
- È possibile attivare o disattivare i livelli di memoria DAB tramite il menu utente (vedi capitolo "Impostazioni personalizzate", paragrafo "Effettuazione dell'impostazione nel menu "DAB TUNER", voce del menu "PRESETS" (preimpostazioni)). I livelli di memoria DAB disattivati vengono saltati durante la selezione delle fonti, utilizzando il tasto **SRC** .

Impostazione di ensemble (insieme)/ di programma

DAB raggruppa sempre in cosiddetti insiemi (ensemble) più programmi su un'unica frequenza.

Selezione di Ensemble

Potete selezionare direttamente gli ensemble già una volta ricevuti (deve sussistere la possibilità di ricevere l'ensemble).

- Premere brevemente il tasto ∇ / \blacktriangle (7) per passare all'ensemble precedente/successivo. Verrà riprodotto il primo programma disponibile dell'ensemble.

Nota:

A funzione PTY attivata il programma successivo verrà impostato con il tipo di programma al momento selezionato (vedi paragrafo "DAB-PTY" in questo capitolo).

Ricerca automatica degli ensemble

Con la ricerca automatica potete individuare nuovi ensemble.

- Premere il tasto ∇ / \blacktriangle (7) per 2 secondi circa per avviare la ricerca di un ensemble. La ricerca automatica ha termine quando viene ricevuto un ensemble. Verrà riprodotto il primo programma disponibile dell'ensemble.



Selezione di un programma

Dopo aver impostato un ensemble, potete selezionare un programma nell'ambito dell'ensemble.

- Premere brevemente il tasto $\blacktriangleleft / \blacktriangleright$ (7) per passare al programma precedente/successivo.

Elenco di selezione

È possibile selezionare i programmi e/o gli ensemble già ricevuti una volta direttamente dalla Selezione elenchi, senza interrompere la riproduzione in corso (a questo proposito i programmi/gli ensemble devono essere ricevibili).

- Per richiamare l'elenco di selezione premere il tasto SRC (15) per circa 2 secondi. Sul display lampeggia il simbolo . Inoltre compare il simbolo  (programma) oppure  (ensemble).

Note:

- È possibile uscire dall'elenco di selezione in qualsiasi momento premendo il tasto SRC (15).

- A fast browsing attivato, per selezionare e confermare le voci degli elenchi è possibile utilizzare il regolatore del volume (4) e il tasto on/off (3) al posto dei tasti freccia (7) (vedi capitolo "Esercizio CD/MP3/WMA/iPod", paragrafo "Selezione rapida dei brani (Fast-browsing)").

- Premere il tasto \blacktriangleleft (7) per visualizzare l'elenco di tutti gli ensemble ricevuti.

Sul display viene visualizzato l'ensemble attuale.

- Premere una o più volte oppure tenere premuto il tasto ∇ / \blacktriangle (7) per selezionare un altro ensemble.

- Premere il tasto \blacktriangleright (7) per visualizzare i programmi degli ensemble selezionati.

Sul display viene visualizzato il primo programma dell'ensemble.

Nota:

Premendo il tasto \blacktriangleleft (7) si ritorna all'elenco degli ensemble.

- Premere una o più volte oppure tenere premuto il tasto ∇ / \blacktriangle (7) per selezionare un altro programma.

- Per riprodurre il programma premere il tasto \blacktriangleright (7).

Il programma selezionato viene riprodotto. Si esce dall'elenco di selezione.

Memorizzazione e/o richiamo di un programma memorizzato

- Selezionare il livello di memoria DAB desiderato.

- Sintonizzarsi, se necessario, sul programma desiderato.

- Premere il tasto di stazione 1 - 5 (13) per circa 2 secondi per memorizzarvi il programma corrente.

- oppure -

- Premere brevemente il tasto di stazione 1 - 5 (13) per richiamare il programma memorizzato.

Breve ascolto dei programmi

Con la funzione Scan è possibile ascoltare brevemente tutti i programmi ricevibili.

- Premere il tasto **MENU** (2) per 2 secondi circa per avviare l'ascolto breve.

Durante l'ascolto breve sul display vengono visualizzati in alternanza "SCAN" e il nome del programma corrente.

- Premere brevemente il tasto **MENU** (2) per continuare ad ascoltare il programma attuale.

Aggiornamento dei programmi ricevuti

Per aggiornare il programma ricevuto, consultare il capitolo "Impostazioni personalizzate" al paragrafo "Effettuazione delle impostazioni nel menu "DAB TUNER"", voce del menu "SERVICESCAN" (ricerca programma).

Commutazione tra DAB e FM

Sono possibili diverse impostazioni nella commutazione tra gli esercizi DAB e FM. La commutazione può essere necessaria quando la qualità di ricezione nell'esercizio DAB o FM diminuisce fortemente.

La commutazione tra DAB e FM viene selezionata nel menu utente (vedi cap. "Impostazioni personalizzate", paragrafo "Effettuazione dell'impostazione nel menu "DAB TUNER"", voce del menu "SERVICELINK" (link al programma)).

DAB-PTY

Mediante la funzione PTY è possibile selezionare un tipo di programma e quindi ricercare in modo mirato i programmi che trasmettono, ad esempio, musica rock o programmi sportivi.

Nota:

La funzione PTY è disponibile solo se attivata (vedi cap. "Impostazioni personalizzate", paragrafo "Effettuazione dell'impostazione nel menu "DAB TUNER"", voce del menu "PTY").

Selezione del tipo di programma

Per selezionare un determinato tipo di programma, consultare il capitolo "Impostazioni personalizzate" al paragrafo "Effettuazione delle impostazioni nel menu "DAB TUNER"", voce del menu "PTY TYPE" (tipo di programma).

Ricerca di un programma

- Premere il tasto **V / ^** (7).

Durante la ricerca automatica il tipo di programma selezionato al momento viene visualizzato sul display.

Non appena viene trovato un programma con il tipo di programma ricercato, questo rimane sintonizzato.

Nota:

Se non viene individuato alcun programma con il tipo di programma desiderato, sul display appare brevemente il messaggio "PTY NONE" e si sentono 2 beep. La radio si sintonizza nuovamente sull'ultimo programma ascoltato.

Commutazione della visualizzazione

- Premere il tasto **DIS** (16) per passare da una di queste visualizzazioni all'altra:

Indicazione	Significato
ABCDEF	Nome del programma
ABCDEF	Nome dell'ensemble
DAB1 5C oppure P1 5C	Livello di memoria DAB / Frequenza oppure Posto di memoria / Frequenza
DAB1 18:30 oppure P1 18:30	Livello di memoria DAB / Ora oppure Posto di memoria / Ora

Esercizio radio

RDS

Nella regione di ricezione "EUROPE" (Europa), molte stazioni FM trasmettono oltre al proprio programma un segnale RDS (Radio Data System), che consente di utilizzare le seguenti funzioni supplementari:

- Il nome della stazione viene visualizzato sul display.
- L'autoradio riconosce informazioni sul traffico e giornali radio e può trasmetterli automaticamente in altre modalità (ad es. nell'esercizio USB).
- Frequenza alternata: se l'RDS è attivato, l'autoradio commuta automaticamente sulla migliore frequenza di ricezione della stazione sintonizzata.
- Regional: in determinate ore del giorno alcune stazioni suddividono il loro programma in diversi programmi regionali con differenti contenuti. Con funzione REGIONAL attivata, l'autoradio commuta solo sulle frequenze alternate su cui viene trasmesso lo stesso programma nazionale.

Le funzioni RDS e REGIONAL vengono attivate e disattivate nel menu utente (vedi cap. "Impostazioni personalizzate", paragrafo "Effettuazione dell'impostazione nel menu "FM TUNER"", voci nel menu "RDS AF" e "REGIONAL").

Passaggio all'esercizio radio o selezione del livello di memoria

- Premere una o più volte il tasto **SRC** (15) finché compare il livello di memoria desiderato:
FM1 → FM2 → FMT → AM → AMT

Note:

- Su ogni livello di memoria si possono memorizzare al massimo 5 stazioni.

- È possibile attivare o disattivare i livelli di memoria tramite il menu utente (vedi capitolo "Impostazioni personalizzate", paragrafo "Effettuazione dell'impostazione nel menu "FMTUNER"", voce del menu "BANDS" (selezione banda)). Durante la selezione delle fonti con il tasto **SRC** (15), i livelli di memoria disattivati verranno saltati.

Sintonizzazione di una stazione

Ci sono diverse possibilità di sintonizzazione di una stazione.

Impostazione manuale delle stazioni

- Premere brevemente il tasto **</>** (7) una o più volte per variare gradualmente la frequenza, oppure tenerlo premuto a lungo per variare la frequenza velocemente.

Avvio della ricerca delle stazioni



- Premere brevemente il tasto **∇/∧** (7) per avviare la ricerca automatica delle stazioni.

La radio si sintonizza su una delle successive stazioni ricevibili.

Note:

- Per la regione di ricezione "EUROPE": nella gamma di lunghezze d'onda FM, se la priorità per le informazioni sul traffico è attivata (🚗) verranno sintonizzate solo stazioni che trasmettono informazioni sul traffico.
- Per le regioni di ricezione "EUROPE" (Europa) e "USA": nella gamma di lunghezze d'onda FM, se la funzione PTY è attivata, viene sintonizzata la stazione con il tipo di programma attualmente selezionato (vedi capitolo "PTY").
- La sensibilità della ricerca automatica può essere impostata (vedi capitolo "Impostazioni personalizzate", paragrafo "Effettuazione dell'impostazione nel menu "FM TUNER"", voce nel menu "SEEK SENS" (sensibilità)).

Memorizzazione delle stazioni o richiamo delle stazioni memorizzate

- Selezionare il livello di memoria desiderato.
- Sintonizzarsi, se necessario, sulla stazione desiderata.
- Premere il tasto di stazione **1 - 5**  per circa 2 secondi per memorizzarvi la stazione corrente.
 - oppure -
- Premere brevemente il tasto di stazione **1 - 5**  per richiamare la stazione memorizzata.

Breve ascolto delle stazioni

La funzione Scan consente di ascoltare brevemente tutte le stazioni ricevibili oppure le stazioni memorizzate della gamma di lunghezze d'onda attuale.

Nota:

La durata di ascolto breve per ciascuna stazione può essere impostata (vedi cap. "Impostazioni personalizzate", paragrafo "Effettuazione dell'impostazione nel menu "VARIOUS" (varie)", voce nel menu "SCAN TIME" (tempo di scansione)).

Breve ascolto delle stazioni ricevibili

- Premere il tasto **MENU**  per 2 secondi circa per avviare l'ascolto breve.

Durante l'ascolto breve, sul display vengono visualizzati alternativamente "SCAN" e la frequenza attuale, nonché il livello di memoria e il nome della stazione.
- Premere brevemente il tasto **MENU**  per continuare ad ascoltare la stazione sintonizzata al momento.

Breve ascolto delle stazioni memorizzate

- Premere il tasto **V / ^**  per 2 secondi circa per avviare l'ascolto breve.

Durante l'ascolto breve, sul display vengono visualizzati il posto di memoria e l'attuale frequenza oppure il nome della stazione.

- Premere brevemente il tasto **V / ^**  per continuare ad ascoltare la stazione ascoltata brevemente.

Memorizzazione automatica delle stazioni (Travelstore)

Con Travelstore, le 5 stazioni di maggiore potenza della regione - nelle gamme di lunghezza d'onda FM e AM - possono essere ricercate e memorizzate automaticamente. La memorizzazione avviene sul livello di memoria FMT o AMT. Le stazioni di questo livello memorizzate precedentemente vengono in tal modo cancellate.

- Selezionare un livello di memoria della gamma di lunghezze d'onda desiderata, ad es. FM1 e AM.
- Premere il tasto **SRC**  per circa 2 secondi.

Il tuner avvia la ricerca automatica delle stazioni; sul display appare "FM TSTORE" o "AM TSTORE". Quando la memorizzazione è conclusa, si ascolta la stazione della posizione di memoria 1 del livello FMT o AMT.

Note:

- Per la regione di ricezione "EUROPE" (Europa): Se è attivata la priorità alle informazioni sul traffico  verranno memorizzate solo le stazioni che trasmettono informazioni sul traffico.
- Se il livello di memoria FMT o AMT è disattivato (vedi capitolo "Impostazioni personalizzate", paragrafo "Effettuazione dell'impostazione nel menu "FM TUNER"", voce nel menu "BANDS" (selezione banda)), esso verrà automaticamente riattivato all'attivazione della funzione Travelstore.

PTY

Nelle regioni di ricezione "EUROPE" (Europa) e "USA", una stazione FM può comunicare qual è il tipo di programma in corso, ad es. CULTURA, POP, JAZZ, ROCK, SPORT o SAPERE. Con la funzione PTY è possibile cercare in modo mirato un determinato tipo di programma in base alle trasmissioni, ad es. rock o sportive. Prestare attenzione al fatto che la funzione PTY non è supportata da tutte le stazioni.

Nota:

La funzione PTY è disponibile solo se attivata (vedi cap. "Impostazioni personalizzate", paragrafo "Effettuazione dell'impostazione nel menu "FM TUNER", voce nel menu "PTY").

Selezione del tipo di programma

Per selezionare un determinato tipo di programma, consultare il capitolo "Impostazioni personalizzate" al paragrafo "Effettuazione dell'impostazione nel menu "FM TUNER", voce nel menu "PTY TYPE" (tipo di programma).

Nota:

È possibile impostare la lingua in cui verranno visualizzati i tipi di programma (vedi cap. "Impostazioni personalizzate", paragrafo "Effettuazione dell'impostazione nel menu "FM TUNER", voce nel menu "PTY LANG" (lingua PTY)).

Ricerca delle stazioni

➤ Premere il tasto **V / ^** (7).

Durante la ricerca automatica il tipo di programma selezionato al momento viene visualizzato sul display.

Non appena viene trovata una stazione con il tipo di programma ricercato, questa rimane sintonizzata.

Note:

- Se non viene individuata alcuna stazione con il tipo di programma desiderato, sul display appare brevemente il messaggio "PTY NONE" e si sentono 2 beep. La radio si sintonizza nuovamente sull'ultima stazione ascoltata.
- Se la stazione in ascolto o un'altra stazione della stessa catena trasmetterà solo in un momento successivo il tipo di programma desiderato, allora l'autoradio commuta automaticamente dalla stazione o dalla fonte audio in ascolto (ad es. un CD) alla stazione con il tipo di programma desiderato. Prestare attenzione al fatto che questa funzione non è supportata da tutte le stazioni.

Informazioni sul traffico

Nella regione di ricezione "EUROPE" (Europa) una stazione FM può identificare messaggi sul traffico tramite segnale RDS. Se è attivata la priorità per i messaggi sul traffico, i messaggi sul traffico vengono trasmessi automaticamente, anche se l'autoradio non si trova ancora in esercizio radio FM.

Con priorità attivata, sul display visualizzato il simbolo di ingorgo (🚧). Durante la trasmissione delle informazioni sul traffico, sul display viene visualizzato "TRAFFIC" (traffico).

La priorità viene attivata e disattivata nel menu utente (vedi cap. "Impostazioni personalizzate", paragrafo "Effettuazione dell'impostazione nel menu "FM TUNER", voce nel menu "TRAFFIC" (informazioni sul traffico)).

Note:

- Il volume, durante la trasmissione delle informazioni sul traffico, viene alzato. Il volume minimo per la trasmissione delle informazioni sul traffico può essere impostato (vedi cap. "Impostazioni personalizzate", paragrafo "Effettuazione dell'impostazione nel menu "VOLUME" (volume), voce nel menu "TA VOLUME" (volume informazioni sul traffico)).
- Per interrompere un'informazione sul traffico in trasmissione, premere il tasto **SRC** (15).

Commutazione della visualizzazione

➤ Premere il tasto **DIS** (16) per passare da una di queste visualizzazioni all'altra:

Indicazione	Significato
ABCDEF	Nome della stazione
FM1 102.90 oppure P1 102.90	Livello di memoria / Frequenza oppure Posto di memoria / Frequenza
FM1 18:30 oppure P1 18:30	Livello di memoria / Ora oppure Posto di memoria / Ora

Esercizio CD/MP3/WMA/iPod

Informazioni principali

Esercizio CD/MP3/WMA

Con questa autoradio è possibile riprodurre CD audio (CDDA) e CD-R/RW con file audio, MP3 o WMA, nonché file MP3 o WMA su supporti USB e su schede di memoria SD(HC)/MMC.

Note:

- Per un corretto funzionamento del lettore, utilizzare esclusivamente CD con il logo Compact Disc.
- Blaupunkt non può garantire il perfetto funzionamento dei CD protetti da copia, nonché di tutti i CD vergini, dei supporti USB e schede di memoria disponibili sul mercato.

Nel preparare un supporto MP3/WMA prestare attenzione alle seguenti indicazioni:

- Denominazione di brani e directory:
 - Max 32 caratteri esclusa l'estensione del file rispettivamente ".mp3" e ".wma" (con più caratteri diminuisce il numero dei brani e delle cartelle riconoscibili dall'autoradio)
 - Nessuna dieresi o carattere speciale
- Formati CD: CD-R/RW, Ø: 12 cm
- Formato dati CD: ISO 9669 Level 1 e 2, Joliet
- Velocità di masterizzazione dei CD: max 16x (consigliata)
- Formato USB/file di sistema USB: Mass Storage Device (memoria di massa) / FAT16/32
- Sistema di file schede di memoria: FAT16/32
- Estensione di file audio:
 - .MP3 per file MP3
 - .WMA per file WMA
- File WMA solo senza Digital Rights Management (DRM) e realizzati con Windows Media Player a partire dalla versione 8
- Tag MP3-ID3: versione 1 e 2

- Velocità di trasferimento dati per la generazione di file audio:
 - MP3: da 32 a 320 kbps
 - WMA: da 32 a 192 kbps
- Massimo numero di file e directory: fino a 20 000 a seconda della struttura dei dati

Esercizio iPod

Mediante la porta USB è possibile collegare all'autoradio numerosi modelli di iPod e iPhone e comandare la riproduzione audio dall'autoradio medesima.

Nota:

Alla fine delle presenti istruzioni si trova un elenco dei modelli di iPod e iPhone compatibili. La Blaupunkt non può garantire il perfetto funzionamento di altri modelli di iPod e di iPhone.

Per collegare il proprio iPod o il proprio iPhone con la porta USB dell'autoradio utilizzare un adeguato cavo adattatore.

Commutazione sull'esercizio CD/MP3/WMA/iPod

➡ Premere ripetutamente il tasto **SRC** ⁽¹⁵⁾, finché non compare la fonte audio desiderata:

- "CD": CD inserito
- "SD(HC)": scheda di memoria inserita
- "USB": supporto USB collegato
- "IPOD" / "IPHONE": iPod collegato / iPhone collegato
- "AUX": fonte audio esterna collegata

Note:

- La fonte audio può di volta in volta essere selezionata solo se è inserito un relativo CD o è collegato un relativo apparecchio.
- L'iPod, quando collegato, viene selezionato in un primo momento come "USB" e, non appena riconosciuto, come "IPOD".

- Qualora l'autoradio, prima della riproduzione, debba leggere i dati contenuti nell'apparecchio o nel supporto collegati, sul display appare la scritta "READING" (lettura), finché l'operazione di lettura non è conclusa. La durata dell'operazione di lettura dipende dalla quantità di dati e dal tipo dell'apparecchio o del supporto dati. Qualora l'apparecchio o il supporto siano difettosi o i dati non possano essere riprodotti, sul display appare un messaggio che segnala il problema (ad es. "USB ERROR" (errore USB)).

Inserimento e estrazione di un CD

Inserimento CD



Pericolo di danneggiamento del lettore CD!

Non utilizzare CD sagomati (shape CD) e CD con diametro di 8 cm (mini CD).

Non ci assumiamo alcuna responsabilità per eventuali danni al lettore CD conseguenti all'impiego di CD inadatti.

Nota:

L'inserimento automatico del CD non deve essere impedito o aiutato.

- Spingere il CD nel vano CD (5) con il lato stampato rivolto verso l'alto finché si percepisce una certa resistenza.

Il CD viene automaticamente inserito e i dati in esso contenuti vengono controllati. Viene quindi avviata la riproduzione nell'esercizio CD o MP3.

Nota:

Se il CD inserito non può essere riprodotto, appare brevemente il messaggio "CD ERROR" (errore CD) e, dopo 2 secondi, il CD viene automaticamente espulso.

Estrazione del CD

Nota:

L'estrazione del CD non deve essere ostacolata né favorita.

- Premere il tasto (8) per estrarre il CD inserito.

Note:

- Il CD estratto e non estratto viene automaticamente inserito di nuovo dopo circa 10 secondi.
- Si può estrarre un CD anche quando l'autoradio è spenta o quando è attiva un'altra fonte audio.

Collegamento/rimozione di un supporto USB

Collegamento del supporto USB

- Spegnerne l'autoradio affinché il supporto possa connettersi correttamente.
- Tirare in avanti il cappuccio protettivo della presa USB (10) fino a che non si separa dalla presa USB e ribaltarla verso il basso.
- Collegare il supporto USB.
- Accendere l'autoradio.

Se il supporto USB viene selezionato per la prima volta come fonte audio, viene effettuata anzitutto la lettura dei dati.

Nota:

- Se il supporto USB collegato non può essere riprodotto, viene brevemente visualizzato "USB ERROR" (errore USB).
- Il tempo necessario per il caricamento dei dati dipende dal tipo e dalla dimensione del supporto USB.

Rimozione del supporto USB

- Spegnerne l'autoradio affinché il supporto possa disconnettersi correttamente.
- Estrarre il supporto USB.
- Richiudere il cappuccio protettivo della presa USB (10).

Estrazione/inserimento della scheda di memoria

Inserimento della scheda di memoria

- Rimuovere il frontalino.
- Spingere la scheda di memoria nel vano portatascheda (17) con il lato stampato rivolto verso l'alto e i contatti in avanti, fino a farla scattare in sede.
- Applicare il frontalino.

Dopo l'accensione l'apparecchio seleziona automaticamente la scheda di memoria inserita come fonte audio. I dati della scheda di memoria vengono letti. Viene quindi avviata la riproduzione nell'esercizio MP3.

Note:

- Se la scheda di memoria inserita non può essere riprodotta, compare brevemente il messaggio "SD ERROR" (errore SD).
- Il tempo necessario per la lettura dipende dal tipo e dalla dimensione della scheda di memoria.

Estrazione della scheda di memoria

- Rimuovere il frontalino.
- Premere la scheda di memoria fino a sblocarla.
- Estrarre la scheda di memoria dal vano portatascheda (17).
- Applicare il frontalino.

Selezione di un brano

- Premere brevemente il tasto </> (7) per passare al brano precedente/successivo.

Nota:

Quando il brano corrente è in riproduzione da più di 3 secondi, premendo una volta il tasto < (7) si riprende nuovamente la riproduzione del brano dall'inizio.

Selezione della cartella (solo nell'esercizio MP3/WMA/iPod)

- Premere brevemente il tasto ∇ / ▲ (7) per passare alla cartella precedente/successiva.

Nota:

Nell'esercizio iPod il passaggio alla cartella precedente o successiva della categoria in corso, quindi ad es. al genere successivo, avviene se sull'iPod si è già selezionato un brano del genere corrispondente.

Ricerca rapida automatica

- Tenere premuto il tasto </> (7) per quanto necessario fino a raggiungere il punto desiderato.

Interruzione della riproduzione

- Premere il tasto 2 ► (13), per interrompere la riproduzione ("PAUSE") o per riavviarla.

Breve ascolto di tutti i brani

Con la funzione Scan è possibile avviare l'ascolto breve di tutti i brani disponibili.

- Premere il tasto MENU (2) per circa 2 secondi per avviare l'ascolto, o premerlo brevemente per continuare ad ascoltare il brano attualmente in riproduzione.

Nota:

La durata di ascolto breve può essere impostata (vedi cap. "Impostazioni personalizzate", paragrafo "Effettuazione dell'impostazione nel menu "VARIOUS" (varie)", voce nel menu "SCAN TIME" (tempo di scansione)).

Riproduzione di brani in ordine casuale

➔ Per passare da una modalità di riproduzione all'altra premere il tasto **4 MIX** (13):

Funzionamento	Indicazione	Significato
CD/ iPod	MIX ALL	Mescolare i brani
MP3/ WMA	MIX DIR	Mescolare i brani della cartella attuale
	MIX ALL	Mescolare i brani del supporto
Gener.	MIX OFF	Riproduzione normale

Se la funzione MIX è attivata, sul display compare il simbolo **MIX** (mescolare tutti i brani) o **MIX**  (mescolare i brani della cartella corrente).

Riproduzione ripetuta di singoli brani o directory

➔ Per passare da una modalità di riproduzione all'altra premere il tasto **3 RPT** (13):

Funzionamento	Indicazione	Significato
CD/ iPod	RPT TRACK	Ripetizione brano
MP3/ WMA	RPT TRACK	Ripetizione brano
	RPT DIR	Ripetizione cartella
Gener.	RPT OFF	Riproduzione normale

Se è attivata la funzione RPT, sul display compare il simbolo    (ripetizione brano) o   (ripetizione cartella).

Commutazione della visualizzazione

➔ Premere il tasto **DIS** (16) una o più volte per passare da una all'altra di queste visualizzazioni:

Funzionamento	Visualizzazione	Significato
CD	T01 00:15	Numero del brano e durata di riproduzione
	T01 03:37	Numero e durata del brano
	T01 18:30	Numero del brano e ora
MP3/ WMA/ iPod	FILE	Nome del file ²
	FOLDER	Nome della cartella ²
	SONG	Titolo del brano ¹
	ARTIST	Interprete ¹
	ALBUM	Nome dell'album ¹
	GENRE	Genere ³
	PLAY 00:15	Durata di riproduzione
	TOTAL 03:37	Durata del brano
	CLOCK 18:30	Ora
	ALL INFO	Tutte le informazioni come testo scorrevole

¹ Per poter essere visualizzati, il titolo del brano, l'interprete e il nome dell'album devono essere memorizzati come tag ID3.

² Il nome del file e della cartella vengono visualizzati soltanto in Esercizio MP3-/WMA.

³ L'informazione "Genere" (genere) è disponibile soltanto nell'esercizio iPod.



Modalità Browse

Nella modalità Browse, è possibile ricercare e selezionare un determinato brano sul supporto MP3/WMA o sull'iPod senza interrompere la riproduzione in corso.

Modalità Browse in esercizio MP3/WMA

Nell'esercizio MP3/WMA è possibile selezionare ed ascoltare un brano contenuto in una directory del supporto.

- Per richiamare la modalità Browse nell'esercizio MP3/WMA premere il tasto **1**  (13).

Sul display lampeggia il simbolo . Inoltre compare il simbolo  (brano) oppure  (cartella).

Nota:

È possibile uscire in qualsiasi momento dalla modalità Browse premendo il tasto **1**  (13).

- Per visualizzare le cartelle del supporto dati premere il tasto **<** (7).

Il nome della cartella attuale viene visualizzato sul display.

- Premere una o più volte oppure tenere premuto il tasto **∨/∧** (7) per selezionare un'altra cartella.

- Premere il tasto **>** (7) per visualizzare il brano della cartella selezionata.

Sul display compare il primo brano della cartella.

Nota:

Premendo il tasto **<** (7) si ritorna all'elenco delle cartelle.



- Premere una o più volte oppure tenere premuto il tasto **∨/∧** (7) per selezionare un altro brano.

- Per riprodurre il brano premere il tasto **>** (7). La riproduzione inizia. Si esce dalla modalità Browse.



Modalità Browse nell'esercizio iPod

Nell'esercizio iPod è possibile selezionare e riprodurre il brano tramite le categorie "ARTISTS" (interpreti), "ALBUMS" (album), "GENRES" (generi), "PLAYLISTS" (elenchi di riproduzione) oppure "AUD-BOOKS" (audiolibri).

- Premere il tasto **1**  (13) per richiamare la modalità Browse nell'esercizio iPod.

Sul display lampeggia il simbolo . Inoltre compare il simbolo  (categorie) oppure  (brano). Viene visualizzata la prima categoria "ARTISTS".

Nota:

- Premere il tasto **1**  (13) per circa due secondi per richiamare direttamente la categoria "PLAYLISTS" (elenchi di riproduzione).
- È possibile uscire in qualsiasi momento dalla modalità Browse premendo il tasto **1**  (13).

- Premere una o più volte il tasto **∨/∧** (7) per selezionare un'altra categoria.

- Premere il tasto **>** (7) per visualizzare le cartelle della categoria disponibili.

Sul display viene visualizzata la prima cartella della categoria selezionata (ad es. "JAZZ" nella categoria "GENRES").

Nota:

Premendo il tasto **<** (7) si ritorna all'elenco delle categorie.

- Premere una o più volte oppure tenere premuto il tasto **∨/∧** (7) per selezionare un'altra cartella.

- Premere il tasto **>** (7) per visualizzare i brani della cartella disponibili.

Sul display viene visualizzato il primo brano della cartella.

Nota:

Premendo il tasto < 7 si ritorna all'elenco delle cartelle.

- Premere una o più volte oppure tenere premuto il tasto √ / ^ 7 per selezionare un altro brano.
- Per riprodurre il brano premere il tasto > 7. Inizia la riproduzione. Si esce dalla modalità Browse.

Selezione rapida dei brani (Fast-browsing)

La funzione Fast-browsing consente di accedere rapidamente ai brani. Per selezionare e confermare le voci dell'elenco, al posto dei tasti freccia 7 utilizzare il regolatore del volume 4 ed il tasto On/Off 3:

Funzione	Modalità Browse	Modalità Fast-browse
Selezione delle voci degli elenchi	√ / ^ 7	Regolatore del volume 4
Conferma delle voci	> 7	Tasto On/Off 3
Ritorno al livello superiore	< 7	Selezionare l'opzione "<<<" e confermare

L'attivazione e la disattivazione della funzione Fast-browsing avviene nel menu utente (vedi cap. "Impostazioni personalizzate", paragrafo "Effettuazione dell'impostazione nel menu "VARIOUS" (varie)", voce nel menu "BROWSE" (selezione rapida)).

Nota:

A funzione Fast-browsing attivata, nella modalità Browse non è possibile variare il volume né attivare la modalità "silenziosa" dell'autoradio (Mute). Pertanto uscire dalla modalità Browse premendo il tasto 1 13 oppure avviando la riproduzione dei brani.

Bluetooth®

L'autoradio può essere connessa tramite Bluetooth® con altri apparecchi abilitati Bluetooth®, come telefoni cellulari. L'autoradio può così essere utilizzata, grazie al suo microfono integrato, come dispositivo vivavoce per i telefoni cellulari connessi; è inoltre possibile controllare l'uscita audio degli apparecchi Bluetooth® e riprodurla tramite gli altoparlanti dell'autoradio (Bluetooth®-Streaming).

Nota:

Per le telefonate in vivavoce è anche possibile collegare un microfono esterno (vedi capitolo "Istruzioni di installazione").

La tecnologia Bluetooth® è una connessione senza fili a corto raggio d'azione. Per questo gli apparecchi Bluetooth®, per stabilire e mantenere una connessione, devono trovarsi nelle vicinanze dell'autoradio (nel veicolo).

Per stabilire una connessione Bluetooth®, l'autoradio e l'apparecchio Bluetooth® devono innanzitutto essere accoppiati. Quando gli apparecchi vengono accoppiati si stabilisce automaticamente una connessione Bluetooth®. La connessione resta attiva fino a quanto l'apparecchio Bluetooth® si trova all'interno del relativo raggio d'azione. Se la connessione viene interrotta, ad es. quando con il telefono cellulare ci si sposta al di fuori del raggio d'azione, questa viene automaticamente ripristinata non appena si torna all'interno del raggio d'azione.

In questo modo è possibile connettere all'autoradio solamente un apparecchio Bluetooth®. Quando viene connesso all'autoradio un apparecchio nuovo, la connessione con l'apparecchio attualmente connesso viene automaticamente interrotta. L'autoradio permette di accoppiare comunque fino a 5 apparecchi Bluetooth® diversi, ognuno dei quali può essere velocemente e comodamente connesso nuovamente con l'autoradio.

Menu Bluetooth®

Nel menu Bluetooth® si trovano tutte le funzioni per l'accoppiamento, la connessione e la gestione degli apparecchi Bluetooth®.

Richiamo del menu Bluetooth®

- Premere brevemente il tasto **MENU** (2) per accedere al menu utente.
- Ruotare il regolatore del volume (4), finché non viene selezionata la voce del menu "BLUETOOTH".
- Premere il tasto On/Off (3) per accedere al menu Bluetooth®.
- Ruotare il regolatore del volume (4), finché non viene selezionata la voce del menu desiderata.
- Effettuare l'impostazione (vedi paragrafi successivi).
- Premere brevemente il tasto **MENU** (2) per uscire dal menu.

Note:

- Trascorsi 30 secondi dall'ultima attivazione dei tasti avviene l'uscita automatica dal menu Bluetooth® e si ritorna al display della fonte audio corrente.
- Nel menu, premendo il tasto < (7) si ritorna ogni volta al livello di menu immediatamente superiore.
- Quando è in atto il funzionamento Bluetooth® (ad es. il ripristino della connessione all'apparecchio connesso per ultimo), le funzioni del menu Bluetooth® sono bloccate. Se si tenta, durante tale fase, di accedere al menu Bluetooth®, sul display appare brevemente la scritta "LINK BUSY" (connessione occupata). Se si desidera interrompere il funzionamento Bluetooth® e aprire il menu Bluetooth®, premere il tasto 5 (13).

Accoppiamento e connessione di un apparecchio Bluetooth®

Note:

- A questa autoradio è possibile accoppiare fino a 5 apparecchi Bluetooth®. Prima di accoppiare un ulteriore apparecchio, è dapprima necessario disaccoppiare uno degli apparecchi già accoppiati (vedi cap. "Altre funzioni nel menu Bluetooth®", paragrafo "Gestione di apparecchi accoppiati"). Se si tenta di accoppiare un quinto apparecchio, verrà visualizzata la scritta "PHONE LIST FULL – PLEASE DELETE ENTRIES FROM LIST" (rubrica telefonica piena – cancellare delle voci dalla rubrica).
- Se al momento esiste un collegamento con un apparecchio Bluetooth®, accoppiando e collegando un altro apparecchio tale collegamento verrà automaticamente scollegato.

- Nel menu Bluetooth® selezionare la voce "PAIRING" (accoppiamento).
- Premere il tasto On/Off (3) per accoppiare un apparecchio Bluetooth®.
Sul display appare "PRESS > TO CONFIRM".
- Premere il tasto > (7).

Sul display viene visualizzato il messaggio "ENTER PIN" (inserire PIN) nonché il PIN memorizzato (di norma "1234"). Inoltre lampeggerà il simbolo Bluetooth®. Adesso l'autoradio, per circa 2 minuti, può essere riconosciuta da un apparecchio Bluetooth® e connessa ad esso.

- Cercare l'autoradio sul proprio apparecchio Bluetooth® (nome Bluetooth®: "BP 230 BT").
- Stabilire quindi la connessione dal proprio apparecchio Bluetooth®. Inserire il PIN indicato dall'autoradio.

Sul display viene brevemente visualizzato "PAIRED" (accoppiato) e quindi "CONNECTED" (connesso) non appena l'autoradio e l'apparecchio Bluetooth® sono accoppiati e connessi.

Note:

- Nel caso non sia possibile stabilire una connessione, viene brevemente visualizzato il messaggio "CONNECT FAILED" (connessione fallita).
- Quando viene connesso all'autoradio un apparecchio Bluetooth®, sul display viene visualizzato il simbolo Bluetooth®.
- Se dopo l'accensione dell'autoradio l'ultimo apparecchio collegato non viene trovato, l'autoradio tenta se necessario di collegarsi ad un altro degli apparecchi accoppiati. Se non viene trovato nessun apparecchio, sul display compare brevemente la scritta "NO DEVICE" (nessun apparecchio).

Funzioni telefoniche

Accettare/rifiutare una chiamata in arrivo

Nel caso di una chiamata in arrivo, sul display vengono alternativamente visualizzati "CALL" (chiamata) e il numero dell'utente chiamata. La fonte audio attuale viene commutata in modalità silenziosa e gli altoparlanti dell'autoradio emettono un suono di chiamata.

Nota:

Qualora il numero del chiamante sia riservato, al suo posto sarà visualizzato il messaggio "PRIVATE". Qualora il numero del chiamante sia stato memorizzato abbinato a un nome, verranno visualizzati sia il nome della voce che il numero.

- Per accettare la chiamata, premere il tasto  (12).

Sul display appare la scritta "CALL" (chiamata) e viene visualizzata la durata progressiva della conversazione.

- Per rifiutare la chiamata o terminare la conversazione in corso, premere il tasto  (13).

Sul display viene visualizzata la scritta "CALL END" (chiamata terminata).

Note:

- Durante la conversazione è possibile variare il volume con il regolatore del volume (4) o inserire la modalità silenziosa dell'apparecchio premendo brevemente il tasto On/Off (3).
- È possibile preimpostare il volume audio nel menu utente (vedi cap. "Impostazioni personalizzate", paragrafo "Effettuazione dell'impostazione nel menu "VOLUME" (volume)", voce nel menu "TEL VOL" (volume vivavoce)).
- Se l'autoradio è spenta con l'accensione inserita, nel caso di una chiamata in arrivo si accenderà automaticamente. In questo modo sarà possibile effettuare la chiamata mediante il dispositivo vivavoce. Al termine della conversazione l'autoradio si spegnerà di nuovo automaticamente.

Effettuare una chiamata

- Nel menu Bluetooth® selezionare la voce "DIAL NEW NUMBER" (selezione nuovo numero).
- Premere il tasto On/Off (3) per accedere al menu di inserimento.

Adesso è possibile digitare un numero di telefono composto al massimo di 20 cifre:

- Ruotare il regolatore del volume (4) per selezionare una cifra per ciascun carattere.
- Premere il tasto > o < (7) per passare al carattere successivo o a quello precedente.

Note:

- È possibile passare al carattere successivo anche premendo il tasto On/Off (3).
- Durante l'inserimento del numero telefonico non è possibile variare il volume né inserire la modalità silenziosa dell'autoradio (Mute)
- Per chiamare il numero digitato, premere il tasto  (12).

Sul display compaiono alternativamente "CALLING" (chiamata in corso) e il numero selezionato.

Non appena il destinatario accetterà la chiamata, sul display appariranno "CALL" (chiamata) e la durata progressiva della conversazione.

Chiamare una voce della rubrica telefonica

Nota:

Questa funzione è disponibile solo quando la rubrica telefonica del telefono cellulare collegato è stata trasferita all'autoradio (vedi capitolo "Altre funzioni nel menu Bluetooth" paragrafo "Trasferimento della rubrica telefonica del telefono cellulare all'autoradio").

➤ Nel menu Bluetooth® selezionare la voce "PHONEBOOK" (rubrica telefonica).

➤ Premere il tasto On/Off (3) per accedere alla rubrica telefonica.

Sul display viene visualizzata la prima voce dell'elenco telefonico.

Nota:

Se la rubrica telefonica non è ancora stata trasferita, sul display compare brevemente "PHONEBOOK NOT AVAILABLE" (rubrica telefonica non disponibile).

- oppure -

➤ Nel menu Bluetooth® selezionare la voce "PB SEARCH" (ricerca nella rubrica telefonica).

➤ Premere il tasto On/Off (3) per accedere al menu di immissione.

➤ Ruotare il regolatore del volume (4) per selezionare la lettera iniziale della voce ricercata.

➤ Premere il tasto On/Off (3) per confermare la selezione.

Nel display viene visualizzata la prima voce della rubrica telefonica che inizia con la lettera selezionata.

Nota:

Qualora non sia presente nella rubrica alcuna voce con la lettera iniziale selezionata, nel display verrà brevemente visualizzato il messaggio "NOT FOUND" (non trovato).

➤ Ruotare il regolatore del volume (4) per selezionare la voce desiderata.

➤ Per chiamare il numero, premere il tasto  (12).

Sul display compaiono alternativamente "CALLING" (chiamata in corso) e il numero selezionato.

Nota:

Ciascuna voce della rubrica telefonica può essere chiamata anche mediante la selezione rapida (vedi paragrafo "Selezione rapida per voci della rubrica telefonica" in questo capitolo).

Effettuare una chiamata con selezione vocale (Voice Dial)

Nota:

Questa funzione è disponibile solo se il telefono mobile collegato supporta la selezione vocale.

➤ Nel menu Bluetooth® selezionare la voce "VOICE DIAL" (selezione vocale).

➤ Premere il tasto On/Off (3) per attivare il riconoscimento vocale.

Viene attivata la modalità silenziosa dell'autoradio e sul display compare "SPEAK NOW" (parlare ora).

➤ Pronunciare il nome dell'interlocutore desiderato.

Nota:

- Se durante l'attivazione del riconoscimento vocale non è disponibile alcuna connessione Bluetooth®, compare brevemente il messaggio "VOICE DIAL FAILED – NO BT CONNECTION" (selezione vocale non andata a buon fine – assenza di connessione BT).
- Se il nome pronunciato non viene riconosciuto oppure se è già scaduto il tempo necessario per il riconoscimento vocale, compare brevemente il messaggio "DIAL FAILED" (selezione non andata a buon fine).
- Il riconoscimento vocale può essere interrotto premendo il tasto 5  (13).
- È necessario considerare che la durata del riconoscimento vocale è limitata e dipende dal telefono cellulare utilizzato.

- Il riconoscimento vocale può essere attivato anche mediante la selezione rapida (vedi paragrafo "Selezione rapida per la selezione vocale" in questo capitolo).

Memorizzazione di numeri di telefono nell'autoradio

I numeri telefonici possono essere memorizzati nell'autoradio e chiamati con la selezione rapida (vedi paragrafo seguente).

Ciascun numero di telefono viene memorizzato per il telefono collegato al momento e rimane a disposizione solo per tale telefono. L'autoradio è in grado di memorizzare fino a cinque numeri per ciascuno degli apparecchi accoppiati, in numero massimo di cinque.

- Immettere il numero di telefono come descritto al paragrafo "Effettuare una chiamata".
- Premere il tasto di memorizzazione desiderato **1 - 5** (13) per circa 2 secondi per memorizzare solo il numero.

- oppure -

- Premere il tasto **>** (7) per circa 2 secondi per inserire un nome per la voce.

Adesso è possibile digitare un nome composto al massimo da 15 caratteri:

- Ruotare il regolatore del volume (4) per selezionare un carattere per ciascuna voce.
- Premere il tasto **>** o **<** (7) per passare al carattere successivo o a quello precedente.

Nota:

È possibile passare al carattere successivo anche premendo il tasto On/Off (3).

- Premere il tasto di memorizzazione desiderato **1 - 5** (13) per circa 2 secondi per memorizzare il numero e il nome.

Sul display viene brevemente visualizzato "NUMBER SAVED" (numero memorizzato). Successivamente passare al menu Bluetooth®, voce del menu "DIAL NEW NUMBER" (selezionare nuovo numero).

Note:

- Un eventuale numero precedentemente memorizzato sul tasto di memorizzazione verrà sostituito.
- Se un telefono viene disaccoppiato, i numeri per esso memorizzati vengono automaticamente cancellati.

Selezione rapida per un determinato numero di telefono, per l'ultimo numero selezionato o per un numero memorizzato

Con la selezione rapida è possibile effettuare una chiamata senza dover prima selezionare la relativa funzione nel menu Bluetooth®.

Per chiamare l'ultimo numero selezionato,

- premere il tasto  (12).

Sul display viene visualizzato il numero selezionato per ultimo.

Nota:

Se al momento non è connesso alcun telefono cellulare, si apre il menu Bluetooth®. È selezionata la voce "PAIRING" (accoppiamento).

- Per chiamare il numero premere il tasto  (12).

Per richiamare un numero memorizzato,

- premere il tasto  (12).

- Premere uno dei tasti di memorizzazione **1 - 5** (13), per richiamare il relativo numero memorizzato.

Nota:

Se in corrispondenza del tasto di memorizzazione selezionato non è memorizzato alcun numero, comparirà brevemente "NO NUMBER" (nessun numero).

- Per chiamare il numero premere il tasto  (12).

Per richiamare un numero qualsiasi,

- premere il tasto  (12).

- Premere il tasto On/Off (3) per accedere al menu di immissione e inserire un numero (inserire il numero di telefono come riportato al paragrafo "Effettuare una chiamata").

- Per chiamare il numero premere il tasto  (12).



Selezione rapida per voci della rubrica telefonica

Nota:

Questa funzione è disponibile solo

- se la rubrica telefonica del telefono cellulare connesso è stata trasferita all'autoradio (vedi capitolo "Altre funzioni nel menu Bluetooth®" paragrafo "Trasferimento della rubrica telefonica del telefono cellulare all'autoradio").
- se è impostata la selezione rapida per le voci della rubrica telefonica (vedi capitolo "Altre funzioni nel menu Bluetooth®", paragrafo "Impostazione della funzione del tasto per la selezione rapida").

Per selezionare e chiamare una voce della rubrica telefonica con la selezione rapida,

- premere il tasto  (12) per circa 2 secondi.
Sul display viene visualizzata la prima voce della rubrica telefonica e/o la funzione di ricerca per le voci della rubrica.
- Ruotare il regolatore del volume (4) per selezionare la voce desiderata.
- Per chiamare il numero, premere il tasto  (12).

Selezione rapida per la selezione vocale (Voice Dial)

Nota:

Questa funzione è disponibile solo

- se il telefono cellulare collegato supporta la selezione vocale;
- se è impostata la selezione rapida per la selezione vocale (vedi capitolo "Altre funzioni nel menu Bluetooth®", paragrafo "Impostazione della funzione del tasto per la selezione rapida").

Per attivare il riconoscimento vocale con la selezione rapida,

- premere il tasto  (12) per circa 2 secondi.
Viene attivata la modalità silenziosa dell'autoradio e sul display compare "SPEAK NOW" (parlare ora).
- Pronunciare il nome dell'interlocutore desiderato.

Esercizio streaming Bluetooth®

Tramite gli altoparlanti dell'autoradio è possibile riprodurre la musica di un apparecchio audio Bluetooth®, qualora l'apparecchio audio supporti il profilo Bluetooth® A2DP (Advanced Audio Distribution Profile).

Avvio Streaming Bluetooth®

- Premere il tasto SRC (15) finché sul display non viene visualizzato il messaggio "BT-STREAM".
Inizia la riproduzione.

Note:

- L'esercizio Streaming Bluetooth® è selezionabile solo se è collegato un apparecchio audio adatto.
- Qualora la connessione all'apparecchio streaming si perda durante la riproduzione, appare brevemente il messaggio "DISCONNECTED" (disconnesso) e l'autoradio commuta alla fonte audio precedente.

Selezione di un brano

- Premere brevemente il tasto </> (7) per passare al brano precedente/successivo.

Interruzione della riproduzione

- Premere il tasto 2 || (13) per interrompere la riproduzione ("PAUSE") o per riavviarla.

Streaming Bluetooth® mediante controllo delle App (telefono cellulare Android)

Con l'App "Android Music Player Series 230" di Blaupunkt, mediante la modalità Browse dell'autoradio è possibile selezionare e riprodurre i file musicali memorizzati su di un telefono cellulare Android. A tale scopo è necessario che l'App sia installata sul telefono cellulare Android. È possibile scaricare l'App "Android Music Player Series 230" dal sito Internet www.blaupunkt.com.

Quando viene utilizzato un telefono cellulare Android con controllo delle App per la riproduzione di brani musicali, è necessario attivare la modalità App nel menu Bluetooth® (vedi capi-

tolo "Altre funzioni nel menu Bluetooth®", paragrafo "Impostazione applicazione per esercizio Streaming Bluetooth®").

Avvio Streaming Bluetooth® mediante controllo delle App

➤ Premere il tasto **SRC** (15) finché sul display non viene visualizzato il messaggio "ANDROID".

Inizia la riproduzione.

Durante la riproduzione vengono visualizzate sul display informazioni tag ID3 come titolo del brano, interprete, nome dell'album, ecc. Inoltre viene visualizzato il logo Android.

L'App "Android Music Player Series 230" non consente solamente di eseguire il controllo mediante i tasti dell'autoradio, bensì i brani musicali vengono suddivisi mediante le informazioni tag ID3 in determinate categorie musicali. In questo modo è possibile selezionare e riprodurre rapidamente e comodamente i brani musicali mediante la modalità Browse dell'autoradio (vedi capitolo "Esercizio CD/MP3/WMA/iPod", paragrafo "Modalità Browse").

Note:

- L'esercizio Streaming Bluetooth® mediante l'App "Android Music Player Series 230" è disponibile solo per i telefoni cellulari Android dotati di sistema operativo Android 2.3 e superiori. Inoltre il telefono cellulare dev'essere compatibile con i profili Bluetooth® SPP (Serial Port Profile) e A2DP (Advanced Audio Distribution Profile).
- Un elenco dei telefoni cellulari Android con compatibilità testata è disponibile all'indirizzo Internet www.blaupunkt.com. Blaupunkt non può garantire il perfetto funzionamento di altri telefoni cellulari Android.
- Se la connessione al telefono cellulare viene interrotta durante la riproduzione, appare brevemente il messaggio "DISCONNECTED" (disconnesso) e l'autoradio commuta alla fonte audio precedente.

Altre funzioni nel menu Bluetooth®

Modifica del PIN Bluetooth®

L'autoradio è stata dotata dal costruttore, del PIN Bluetooth® "1234" che, ad es., va digitato sul telefono cellulare durante l'operazione di accoppiamento del telefono. Il PIN può essere modificato dall'utente.

➤ Nel menu Bluetooth® selezionare la voce "PIN EDIT" (modificare PIN).

➤ Premere il tasto On/Off (3) per accedere al menu di inserimento.

Ora è possibile inserire il PIN:

➤ Ruotare il regolatore del volume (4) per selezionare una cifra per ciascun carattere.

➤ Premere il tasto > o < (7) per passare al carattere successivo o a quello precedente.

Note:

- È possibile passare al carattere successivo anche premendo il tasto On/Off (3).
- Durante l'inserimento del PIN non è possibile variare il volume né inserire la modalità silenziosa dell'autoradio (Mute).
- Premere ripetutamente il tasto > (7) fino a superare l'ultimo carattere per confermare il PIN inserito e ritornare al menu Bluetooth®.

Gestione di apparecchi accoppiati

Nel menu Bluetooth® è possibile gestire gli apparecchi Bluetooth® accoppiati.

Nell'elenco degli apparecchi vengono visualizzati i nominativi o gli indirizzi Bluetooth® degli apparecchi accoppiati, in cui è possibile:

- interrompere la connessione all'apparecchio Bluetooth® attualmente connesso
- stabilire una connessione a uno degli apparecchi Bluetooth® accoppiati
- disaccoppiare apparecchi Bluetooth®

➤ Nel menu Bluetooth® selezionare la voce "PHONE LIST" (elenco apparecchi).

➤ Premere il tasto On/Off (3) per accedere all'elenco apparecchi.

Viene visualizzato il primo apparecchio dell'elenco.

Nota:

Qualora non sia accoppiato alcun apparecchio, viene brevemente visualizzato il messaggio "EMPTY LIST" (elenco vuoto).

- Ruotare il regolatore del volume (4) per selezionare un altro apparecchio.

Sono a disposizione le seguenti opzioni:

Per collegare l'apparecchio indicato,

- premere il tasto  (12).

Non appena l'apparecchio è connesso, appare brevemente "CONNECTED" (connesso) e si ritorna al menu Bluetooth®.

Nota:

Nel caso non sia possibile stabilire una connessione, viene brevemente visualizzato il messaggio "CONNECT FAILED" (connessione fallita). Se l'apparecchio è già collegato, compare brevemente il messaggio "CONNECT EXIST" (connessione già esistente).

Per effettuare la sconnessione dall'altro apparecchio visualizzato,

- premere il tasto  (13).

Sul display viene brevemente visualizzato "DISCONNECTED" (interrotto) e si ritorna al menu Bluetooth®.

Nota:

Se l'apparecchio non era collegato, compare brevemente "NO CONNECTION" (non collegato).

Per disaccoppiare l'apparecchio indicato,

- premere il tasto  (13) per circa 2 secondi.

Sul display viene brevemente visualizzato "DELETED" (cancellato) e si ritorna al menu Bluetooth®.

Nota:

Se viene disaccoppiato un telefono, i numeri memorizzati per tale telefono e una rubrica telefonica trasmessa da questo telefono cellulare vengono automaticamente cancellati.

Disaccoppiare tutti gli apparecchi Bluetooth®

Nel menu Bluetooth® è possibile disaccoppiare tutti gli apparecchi Bluetooth®.

- Nel menu Bluetooth® selezionare la voce "DELETE ALL PAIRED DEVICES" (cancella tutti gli apparecchi accoppiati).

- Premere il tasto On/Off (3).

Sul display appare "PRESS > TO CONFIRM".

- Premere il tasto > (7) per disaccoppiare tutti gli apparecchi.

Sul display viene brevemente visualizzato "DELETED" (cancellato).

Nota:

Qualora non sia accoppiato alcun apparecchio, viene brevemente visualizzato il messaggio "EMPTY LIST" (elenco vuoto).

Trasferimento della rubrica telefonica del telefono cellulare all'autoradio

Per chiamare dall'autoradio le voci presenti sulla rubrica telefonica è possibile trasferire sull'auto-radio la rubrica telefonica del telefono cellulare collegato.

Note:

- L'autoradio trasferisce solamente le voci presenti nella memoria del telefono e non quelle presenti sulla scheda SIM del telefono.
- Durante il trasferimento la rubrica telefonica non viene cancellata dal telefono cellulare.

L'autoradio è in grado di memorizzare le rubriche telefoniche dei telefoni accoppiati con un quantitativo massimo di 1000 voci. Qualora su un telefono siano memorizzati più numeri per un singolo contatto (ad es. numero di rete fissa, numero di telefono cellulare, numero d'ufficio, ecc.) l'autoradio memorizza ciascun numero come voce a sé stante.

Ciascuna voce è costituita da un nome e da un numero composti ciascuno da una quantità massima di 20 caratteri o cifre.

Nota:

Durante il trasferimento della rubrica telefonica non spegnere l'autoradio. Nel caso in cui l'autoradio venga spenta o l'alimentazione elettrica dell'autoradio venga interrotta per altri motivi, il trasferimento della rubrica telefonica dovrà venire nuovamente avviato.

➤ Nel menu Bluetooth® selezionare la voce "DOWNLOAD P-BOOK" (caricamento rubrica telefonica).

➤ Premere il tasto On/Off (3).

Sul display appare "PRESS > TO CONFIRM".

➤ Premere il tasto > (7) per trasferire la rubrica telefonica.

Sul display compare "PHONEBOOK DOWNLOADING - PLEASE WAIT" (Caricamento rubrica telefonica in corso - Attendere).

Quando il caricamento è concluso, compare brevemente il messaggio "DOWNLD COMPLETE" (caricamento completato).

Note:

- Per interrompere il trasferimento, premere il tasto 5 (13).
- Se il trasferimento della rubrica telefonica non va a buon fine, compare brevemente il messaggio "DOWNLOAD FAILED" (errore di caricamento).
- Se il trasferimento della rubrica telefonica supera la capacità di memoria dell'autoradio, compare brevemente il messaggio "PHONEBOOK FULL" (rubrica telefonica piena). Le voci della rubrica telefonica trasferite fino a quel momento rimangono memorizzate.
- Se dall'ultimo trasferimento effettuato sul telefono cellulare si sono aggiunte o modificate delle voci, è possibile aggiornare la rubrica telefonica sull'autoradio trasferendola nuovamente. Se in tal caso si supera la capacità di memoria dell'autoradio, cancellare dapprima la rubrica telefonica già trasferita (vedi paragrafo successivo) oppure,

se necessario, disaccoppiare un altro telefono cellulare per cancellare così anche la sua rubrica telefonica dall'autoradio (vedi paragrafo "Gestione di apparecchi accoppiati" in questo capitolo).

- Se a trasferimento in corso si inserisce un CD, la riproduzione del CD ha inizio solo a trasferimento concluso.

Cancellazione della rubrica telefonica del telefono cellulare dall'autoradio

La rubrica telefonica del telefono cellulare collegato può venire cancellata.

Nota:

Il telefono rimane collegato.

➤ Nel menu Bluetooth® selezionare la voce "DELETE P-BOOK" (cancella rubrica telefonica).

➤ Premere il tasto On/Off (3).

Sul display appare "PRESS > TO CONFIRM".

➤ Premere il tasto > (7) per cancellare la rubrica telefonica.

Sul display compare brevemente "EMPTY LIST" (elenco vuoto).

Impostazione della funzione del tasto per la selezione rapida

È possibile scegliere se la pressione prolungata del tasto (12) apre direttamente la rubrica telefonica o la funzione di ricerca per le voci della rubrica telefonica oppure attiva la selezione vocale.

➤ Nel menu Bluetooth®, selezionare la voce "SOFTKEY".

➤ Premere il tasto On/Off (3) per modificare la regolazione.

➤ Ruotare il regolatore del volume (4) per commutare tra le impostazioni "PB SEARCH" (per ricerca nella rubrica telefonica), "PHONEBOOK" (per rubrica telefonica) e "VOICE DIAL" (per selezione vocale).

Impostazione applicazione per esercizio Streaming Bluetooth®

Impostare quale applicazione (modalità A2DP o modalità App) utilizzare per l'esercizio Streaming.

- Nel menu Bluetooth®, selezionare la voce "BT MUSIC" (musica BT).
- Premere il tasto On/Off (3) per modificare la regolazione.
- Ruotare il regolatore del volume (4) per commutare tra le impostazioni "A2DP MODE" (modalità A2DP) e "APP MODE" (modalità App).

Fonti audio esterne

Presca AUX-IN anteriore



Pericolo!

Maggior pericolo di lesioni a causa del connettore.

In caso di incidenti la presa sporgente nella presa AUX-IN anteriore potrebbe essere causa di lesioni. L'impiego di una presa sporgente o di un adattatore aumenta il rischio di lesioni.

Per questo motivo si consiglia l'uso di spine a jack inclinate ad angolo.

Non appena una fonte audio esterna, ad es. un MP3 portatile, è collegata alla presa AUX-IN anteriore (11) è possibile selezionarla con il tasto SRC (15). Sul display viene quindi visualizzato "AUX".

Regolazioni del suono

Nel menu "AUDIO" è possibile modificare le seguenti regolazioni del suono:

- Impostazione del livello dei bassi e degli acuti
- Regolazione del bilanciamento del volume sinistra/destra (Balance) o davanti/dietro (Fader)
- Regolazione dell'aumento dei bassi in corrispondenza dell'udito umano nel caso di ascolto a basso volume (X-Bass)
- Selezione di un profilo sonoro (Presets)

- Attivazione/Disattivazione uscita subwoofer
- Impostare il ritardo temporale per collegare un amplificatore stereo

Richiamare ed uscire dal menu "AUDIO"

- Premere brevemente il tasto MENU (2) per aprire il menu utente.
- Ruotare il regolatore del volume (4), finché non viene selezionata la voce del menu "AUDIO".
- Premere il tasto On/Off (3) per aprire il menu "AUDIO".
- Ruotare il regolatore del volume (4), finché non viene selezionata la voce del menu desiderata.
- Effettuare l'impostazione (vedere paragrafo successivo).
- Premere brevemente il tasto MENU (2) per uscire dal menu.

Note:

- Trascorsi circa 16 secondi dall'ultima attivazione dei tasti avviene l'uscita automatica dal menu e si ritorna al display della fonte audio corrente.
- Nel menu premendo il tasto < (7) si ritorna ogni volta al livello di menu immediatamente superiore.
- Nel menu non è possibile variare il volume né commutare l'autoradio in modalità "silenziosa" (Mute).

Effettuazione dell'impostazione nel menu "AUDIO"

BASS

Livello dei bassi. Impostazioni: da -7 a +7.

- Premere il tasto On/Off (3) per modificare l'impostazione.
- Ruotare il regolatore del volume (4), finché non viene impostato il livello desiderato.

TREBLE

Livello degli alti. Impostazioni: da -7 a +7.

- Premere il tasto On/Off (3) per modificare l'impostazione.
- Ruotare il regolatore del volume (4), finché non viene impostato il livello desiderato.

BALANCE

Bilanciamento del volume sinistra/destra. Impostazioni: da L9 (sinistra) a R9 (destra).

- Premere il tasto On/Off (3) per modificare l'impostazione.
- Ruotare il regolatore del volume (4), finché non viene impostato il bilanciamento del volume desiderato.

FADER

Bilanciamento del volume davanti/dietro. Impostazioni: da F9 (davanti) a R9 (dietro).

- Premere il tasto On/Off (3) per modificare l'impostazione.
- Ruotare il regolatore del volume (4), finché non viene impostato il bilanciamento del volume desiderato.

X-BASS

Aumento dei toni bassi a volume esiguo. Impostazioni: ON (att.), OFF (disatt.).

- Premere il tasto On/Off (3) per modificare l'impostazione.
- Ruotare il regolatore del volume (4) per passare da un'impostazione all'altra.

PRESETS (profilo sonoro)

Selezionare le preimpostazioni dell'equalizzatore. Impostazioni: POP, ROCK, CLASSIC (Classica), EQ OFF (profilo sonoro off; nessuna preimpostazione).

- Premere il tasto On/Off (3) per modificare l'impostazione.
- Ruotare il regolatore del volume (4) per passare da un'impostazione all'altra.

SUB-OUT (uscita subwoofer)

Attivare o disattivare l'uscita subwoofer. Impostazioni: ON (att.), OFF (disatt.).

- Premere il tasto On/Off (3) per modificare l'impostazione.
- Ruotare il regolatore del volume (4) per passare da un'impostazione all'altra.

AMP DELAY (ritardo d'inserzione)

Impostare il ritardo di attivazione di un amplificatore collegato. Impostazioni: 0,5/1,0/1,5/2,0/2,5 secondi e OFF (off; nessun ritardo).

- Premere il tasto On/Off (3) per modificare l'impostazione.
- Ruotare il regolatore del volume (4), finché non viene impostato il ritardo desiderato.

Impostazioni personalizzate

Richiamare il menu utente e selezionare il menu

- Premere brevemente il tasto **MENU** (2) per aprire il menu utente.

Nel menu utente si trovano le impostazioni personalizzate nei seguenti menu

- FMTUNER
- DAB TUNER
- AUDIO (vedi capitolo "Regolazioni del suono")
- DISPLAY
- VOLUME (volume)
- CLOCK (ora)
- VARIOUS (varie)
- BLUETOOTH (vedi capitolo "Bluetooth™")

- Ruotare il regolatore del volume (4), finché non viene selezionato il menu desiderato.
- Premere il tasto On/Off (3) per aprire il menu selezionato.
- Ruotare il regolatore del volume (4), finché non viene selezionata la voce del menu desiderata.
- Effettuare l'impostazione (vedere paragrafi successivi).

- Premere brevemente il tasto **MENU** (2) per uscire dal menu.

Note:

- Trascorsi circa 16 secondi dall'ultima attivazione dei tasti avviene l'uscita automatica dal menu e si ritorna al display della fonte audio corrente.
- Nel menu premendo il tasto <(7) si ritorna ogni volta al livello di menu immediatamente superiore.
- Nel menu non è possibile variare il volume né commutare l'autoradio in modalità "silenziosa" (Mute).

Effettuazione dell'impostazione nel menu "FM TUNER"

TRAFFIC (informazioni sul traffico) (solo regione di ricezione EUROPE (Europa))

Possibile solo nell'esercizio radio FM: attivazione o disattivazione della priorità dei messaggi sul traffico. Impostazioni: ON (att.), OFF (disatt.).

- Premere il tasto On/Off (3) per modificare l'impostazione.
- Ruotare il regolatore del volume (4) per passare da un'impostazione all'altra.

Se è attivata la priorità alle informazioni sul traffico, sul display compare il simbolo .

BANDS (selezione banda)

Attivare o disattivare i livelli di memoria. Livelli di memoria disattivabili: FM2, FMT, AM, AMT.

- Premere il tasto On/Off (3) per aprire il menu.
- Ruotare il regolatore del volume (4), finché non viene visualizzato il livello di memoria desiderato.
- Premere il tasto On/Off (3) per modificare l'impostazione.
- Ruotare il regolatore del volume (4) per passare dall'impostazione ON (attivazione; attivare livelli di memoria) all'impostazione OFF (disattivazione; disattivare livelli di memoria) e viceversa.

I livelli di memoria disattivati vengono saltati durante la selezione delle fonti con il tasto **SRC** (15).

Nota:

Se un livello di memoria viene disattivato, le stazioni su di esso memorizzate continuano ad essere ricevute.

REGIONAL (solo regione di ricezione EUROPE (Europa))

Possibile solo nell'esercizio radio FM: attivazione o disattivazione della funzione REGIONAL. Impostazioni: ON (att.), OFF (disatt.).

- Premere il tasto On/Off (3) per modificare l'impostazione.
- Ruotare il regolatore del volume (4) per passare da un'impostazione all'altra.

SEEK SENS (sensibilità)

Impostare la sensibilità della ricerca automatica delle stazioni. Impostazioni: LOW (bassa), HIGH (alta).

- Premere il tasto On/Off (3) per modificare l'impostazione.
- Ruotare il regolatore del volume (4) per passare da un'impostazione all'altra.

RDS AF

Attivazione o disattivazione della funzione RDS. Impostazioni: ON (att.), OFF (disatt.).

- Premere il tasto On/Off (3) per modificare l'impostazione.
- Ruotare il regolatore del volume (4) per passare da un'impostazione all'altra.

Nota:

Selezionando la regione di ricezione "ASIA", "USA", "S-AMERICA" (Sudamerica) o "THAILAND" (Tailandia), RDS viene automaticamente disattivato. Il nome della stazione continua ad essere visualizzato sul display.

PTY

(solo regioni di ricezione EUROPE (Europa) e USA)

Attivazione o disattivazione della funzione PTY. Impostazioni: ON (att.), OFF (disatt.).

- Premere il tasto On/Off (3) per modificare l'impostazione.
- Ruotare il regolatore del volume (4) per passare da un'impostazione all'altra.

PTY TYPE (tipo di programma)

Possibile solo con funzione PTY attivata: Selezione del tipo di programma.

- Premere il tasto On/Off (3) per modificare l'impostazione.
- Ruotare il regolatore del volume (4) per selezionare un tipo di programma.

PTY LANG (lingua PTY)

Possibile solo con funzione PTY attivata: Selezionare la lingua per la visualizzazione dei tipi di programmi. Impostazioni: ENGLISH (Inglese), DEUTSCH (Tedesco), FRANCAIS (Francese).

- Premere il tasto On/Off (3) per modificare l'impostazione.
- Ruotare il regolatore del volume (4) per selezionare una lingua.

AREA (regione di ricezione)

Selezionare la regione di ricezione per la ricezione radio. Impostazioni: EUROPE (Europa), ASIA, USA, S-AMERICA (Sudamerica), THAILAND (Thailandia).

- Premere il tasto On/Off (3) per aprire il menu.
- Ruotare il regolatore del volume (4) per passare da una regione di ricezione all'altra.
- Premere il tasto On/Off (3) per selezionare una regione di ricezione.
Sul display viene visualizzato "PRESS > TO CONFIRM".
- Premere il tasto > (7) per confermare la regione di ricezione selezionata.

Effettuazione delle impostazioni nel menu "DAB TUNER"

SERVICESCAN (ricerca programma)

Aggiornamento dei programmi ricevuti.

- Premere il tasto On/Off (3).
Sul display compare "PRESS > TO CONFIRM".
- Premere il tasto > (7) per dare avvio all'aggiornamento dei programmi.

SERVICELINK (link al programma)

Impostazione per la commutazione fra l'esercizio DAB e l'esercizio FM.

- Premere il tasto On/Off (3) per modificare la regolazione.
- Ruotare il regolatore del volume (4) per passare da una all'altra delle seguenti impostazioni:

- DAB > ALL

In caso di cattiva ricezione DAB l'autoradio commuta sullo stesso programma in un altro ensemble. Se il programma non è disponibile in alcun altro ensemble l'apparecchio commuta sulla frequenza FM (se disponibile).

- DAB > FM

Se il programma ricevuto viene proposto anche in FM, in caso di cattiva ricezione DAB l'autoradio commuta automaticamente sulla frequenza FM.

- DAB > DAB

L'autoradio mantiene la fonte DAB. Se la qualità di ricezione del programma ricevuto peggiora, l'autoradio commuta automaticamente sullo stesso programma in un altro ensemble (se disponibile).

- LINK OFF

Assenza di commutazione automatica.

PRESETS (preimpostazioni)

Attivare o disattivare i livelli di memoria DAB. Livelli di memoria disattivabili DAB: DAB2, DAB3.

- Premere il tasto On/Off (3) per accedere al menu.
- Ruotare il regolatore del volume (4) finché non viene visualizzato il livello di memoria DAB desiderato.
- Premere il tasto On/Off (3) per modificare la regolazione.
- Ruotare il regolatore del volume (4) per passare dall'impostazione ON (attivazione; attivare livello di memoria DAB) all'impostazione OFF (disattivazione; disattivare livello di memoria DAB).

I livelli di memoria DAB disattivati vengono saltati durante la selezione delle fonti, utilizzando il tasto SRC (15).

Nota:

Se un livello di memoria DAB viene disattivato, i programmi su di esso memorizzati continuano a essere ricevuti.

PTY

Attivazione o disattivazione della funzione PTY. Impostazioni: ON (att.), OFF (disatt.).

- Premere il tasto On/Off (3) per modificare l'impostazione.
- Ruotare il regolatore del volume (4) per passare da un'impostazione all'altra.

PTY TYPE (tipo di programma)

Selezione del tipo di programma.

- Premere il tasto On/Off (3) per modificare l'impostazione.
- Ruotare il regolatore del volume (4) per selezionare un tipo di programma.

L BAND (banda L)

Attivazione o disattivazione ricezione banda L. Impostazioni: ON (att.), OFF (disatt.).

- Premere il tasto On/Off (3) per modificare la regolazione.

- Ruotare il regolatore del volume (4) per passare da un'impostazione all'altra.

SERVICENAME (nome del programma)

Impostare la visualizzazione dei nomi dei programmi a 16 caratteri. Così come nel caso del RDS, la maggior parte dei programmi ha nomi composti di 8 caratteri. Per i programmi con nomi a 16 caratteri, è possibile ridurre il numero di caratteri a 8 oppure far comparire il nome a 16 caratteri come testo scorrevole. Impostazioni: 8, 16.

- Premere il tasto On/Off (3) per modificare la regolazione.
- Ruotare il regolatore del volume (4) per passare da un'impostazione all'altra.

Effettuazione dell'impostazione nel menu "DISPLAY"**DIM MODE**

Selezionare la modalità automatica o manuale per la regolazione della luminosità del display diurna e notturna. Impostazioni: AUTO (la luminosità del display viene regolata automaticamente all'accensione e allo spegnimento delle luci diurne), MAN (la luminosità del display viene regolata manualmente).

- Premere il tasto On/Off (3) per modificare l'impostazione.
- Ruotare il regolatore del volume (4) per passare da un'impostazione all'altra.

La regolazione automatica della luminosità del display può avvenire solo se, come descritto nelle istruzioni di installazione, l'autoradio è collegato e il veicolo dispone di un relativo collegamento.

DIM DAY/DIM NIGHT

Impostare la luminosità del display per il giorno (DIM DAY) e per la notte (DIM NIGHT). Impostazioni: da 1 a 16.

- Premere il tasto On/Off (3) per modificare l'impostazione.
- Ruotare il regolatore del volume (4) per impostare il livello di luminosità del display desiderato.

SCROLL (scorrimento)

Scegliere se la visualizzazione sul display di testi scorrevoli (ad es. la visualizzazione di nomi di file MP3) debba essere presentata una singola volta o debba essere continuamente ripetuta. Impostazioni: 1X (una singola visualizzazione), ON (attivazione; ripetizione continua).

- Premere il tasto On/Off (3) per modificare l'impostazione.
- Ruotare il regolatore del volume (4) per passare da un'impostazione all'altra.

Effettuazione dell'impostazione nel menu "VOLUME" (volume)

ON VOLUME (volume al momento dell'accensione)

Impostazione del volume al momento dell'accensione. Impostazioni: da 1 a 50.

- Premere il tasto On/Off (3) per modificare l'impostazione.
- Ruotare il regolatore del volume (4) per impostare il volume desiderato al momento dell'accensione.

LAST VOL (ultimo volume)

Impostando LAST VOL, al momento dell'accensione viene attivato il volume di ascolto attivo prima dello spegnimento. Impostazioni: ON (att.), OFF (disatt.).



Pericolo!

Volume alto

Il volume al momento dell'accensione può risultare inaspettatamente alto se è selezionata l'impostazione LASTVOL (ultimo volume) e se al momento dell'ultimo spegnimento era impostato un volume alto.

Regolare sempre un volume moderato.

- Premere il tasto On/Off (3) per modificare l'impostazione.
- Ruotare il regolatore del volume (4) per passare da un'impostazione all'altra.

TA VOLUME (volume informazioni sul traffico) (solo regione di ricezione EUROPE (Europa))

Impostare il volume minimo per le informazioni sul traffico. Impostazioni: da 1 a 50.

- Premere il tasto On/Off (3) per modificare l'impostazione.
- Ruotare il regolatore del volume (4) per regolare il volume.

TEL VOL (volume vivavoce)

Regolazione del volume del dispositivo vivavoce. Impostazioni: da 1 a 50.

- Premere il tasto On/Off (3) per modificare l'impostazione.
- Ruotare il regolatore del volume (4) per regolare il volume.

Nota:

È possibile modificare il volume durante una telefonata, agendo direttamente sul regolatore del volume (4).

BEEP

Attivare o disattivare il segnale acustico di conferma. Impostazioni: ON (att.), OFF (disatt.).

Nota:

In fase di memorizzazione delle stazioni radio, il segnale acustico viene emesso anche quando è selezionata l'impostazione OFF (off).

- Premere il tasto On/Off (3) per modificare l'impostazione.
- Ruotare il regolatore del volume (4) per passare da un'impostazione all'altra.

Effettuazione dell'impostazione nel menu "CLOCK" (ora)

CLK DISP (visualizzazione permanente dell'ora)

Attivazione o disattivazione della visualizzazione permanente dell'ora sul display. Impostazioni: ON (att.), OFF (disatt.).

- Premere il tasto On/Off (3) per modificare l'impostazione.
- Ruotare il regolatore del volume (4) per passare da un'impostazione all'altra.

Se è attivata la visualizzazione permanente dell'ora, sul display viene visualizzata l'ora. Il display visualizza la relativa fonte audio solo premendo un tasto. 16 secondi circa dopo aver premuto il tasto per l'ultima volta viene nuovamente visualizzata l'ora.

HOURLY MODE (modalità ore)

Selezionare la modalità di visualizzazione 12 ore o 24 ore. Impostazioni: 12, 24.

- Premere il tasto On/Off (3) per modificare l'impostazione.
- Ruotare il regolatore del volume (4) per passare da un'impostazione all'altra.

SET CLOCK (impostazione ora)

Impostare l'ora.

- Premere il tasto On/Off (3) per modificare l'impostazione.
- Ruotare il regolatore del volume (4) verso sinistra per impostare le ore.
- Ruotare il regolatore del volume (4) verso destra per impostare i minuti.

Nota:

Impostando l'ora nella modalità 12 ore (MODE 12H) prima dell'ora vengono visualizzati "A" per le ore antimeridiane e "P" per le ore postmeridiane.

RDS CLOCK (impostazione automatica dell'ora) (solo regione di ricezione EUROPE (Europa))

Attivare o disattivare l'impostazione automatica dell'ora con i relativi dati trasmessi via RDS. Impostazioni: ON (att.), OFF (disatt.).

Nota:

È possibile che l'ora impostata mediante le informazioni orarie trasmesse non sia corretta, anche se viene ricevuta una stazione RDS.

- Premere il tasto On/Off (3) per modificare l'impostazione.
- Ruotare il regolatore del volume (4) per passare da un'impostazione all'altra.

Effettuazione dell'impostazione nel menu "VARIOUS" (varie)

DEMO MODE

Attivare o disattivare la modalità di dimostrazione. Impostazioni: ON (att.), OFF (disatt.).

- Premere il tasto On/Off (3) per modificare l'impostazione.
- Ruotare il regolatore del volume (4) per passare da un'impostazione all'altra.

Nella modalità di dimostrazione le caratteristiche della radio vengono visualizzate come testo scorrevole sul display.

BROWSE (selezione rapida)

Attivare o disattivare la selezione rapida del brano in modalità Browse per mezzo del regolatore del volume (4) e del tasto On/Off (3). Impostazioni: ON (att.), OFF (disatt.).

- Premere il tasto On/Off (3) per modificare l'impostazione.
- Ruotare il regolatore del volume (4) per passare da un'impostazione all'altra.

SCAN TIME (tempo di scansione)

Impostare la durata di ascolto breve in secondi. Impostazioni: 4/8/12/16/60 secondi.

- Premere il tasto On/Off (3) per modificare l'impostazione.

- Ruotare il regolatore del volume (4) per passare da un'impostazione all'altra.

SWC (configurazione del telecomando a volante)

Configurare i tasti di un telecomando collegato al volante.

- Premere il tasto On/Off (3) per accedere al menu.
- Ruotare il regolatore del volume (4) per passare da una funzione all'altra.
- Premere il tasto On/Off (3) per selezionare una funzione.
- Premere il tasto corrispondente del telecomando a volante per circa 1 secondo per programmare il tasto stesso con la funzione scelta.

VERSION (versione)

Visualizza l'attuale versione software della radio.

- Premere il tasto On/Off (3) per accedere al menu.
- Girare il regolatore del volume (4) per commutare tra le indicazioni del numero di versione del software di sistema, del software Bluetooth e del software DAB.

NORMSET (ripristino delle impostazioni di fabbrica)

Ripristino delle impostazioni di fabbrica originarie dell'autoradio.

- Premere il tasto On/Off (3).
Sul display viene visualizzato "PRESS > TO CONFIRM".
- Premere il tasto > (7) per confermare il ripristino.
L'autoradio si spegne e vengono ripristinate le impostazioni di fabbrica. Quando si inserisce un CD nell'apposito lettore, l'autoradio si riaccende automaticamente.

Impostazioni di fabbrica

Impostazioni di fabbrica importanti nel menu utente:

Voce del menu	Impostazione di fabbrica
AREA	EUROPE
FM2 / FMT	ON
AM / AMT	OFF
DAB2	ON
DAB3	OFF
RDS AF*	ON
REGIONAL*	OFF
TRAFFIC*	OFF
SEEK SENS	HIGH
ON VOLUME	20
TA VOLUME*	20
BEEP	ON
BROWSE	ON
SCAN TIME	8SEC
DIM MODE	MAN
HOURLY MODE	24H
SET CLOCK	00:00

* Solo nella regione di ricezione "EUROPE" (Europa)

Le impostazioni di fabbrica originarie dell'autoradio possono essere ripristinate nel menu utente (vedi cap. "Impostazioni personalizzate", paragrafo "Effettuazione dell'impostazione nel menu "VARIOUS" (varie)", voce nel menu "NORMSET" (ripristino delle impostazioni di fabbrica)):

Informazioni utili

Garanzia

Concediamo una garanzia del produttore per gli apparecchi acquistati in uno dei Paesi dell'Unione Europea. Per gli apparecchi venduti fuori dell'Unione Europea, valgono le condizioni di garanzia stabilite dalla nostra rappresentanza nel Paese. È possibile consultare le condizioni di garanzia sul sito www.blaupunkt.com.

Servizio di assistenza

In alcuni Paesi Blaupunkt offre un servizio di riparazione e ritiro.

Sul sito www.blaupunkt.com è possibile scoprire se questo servizio di assistenza è disponibile nel vostro Paese.

Nel caso voleste usufruire di questo servizio di assistenza, potete richiedere il ritiro della vostra autoradio mediante Internet.

Dati tecnici

Alimentazione

Tensione di esercizio: 10,5 – 14,4 V

Corrente assorbita

Durante l'uso: < 10 A

10 sec. dopo lo spegnimento: < 3,5 mA

Amplificatori

Potenza di uscita: 4 x 22 watt sinusoidali con 14,4 V a 4 Ohm.
4 x 50 watt di potenza massima

Tuner

Gamme di lunghezze d'onda Europa/Asia/Thailandia:

FM (VHF): 87,5 – 108 MHz

AM (MW): 531 – 1 602 kHz

Gamme d'onda USA:

FM (VHF): 87,7 – 107,9 MHz

AM (MW): 530 – 1 710 kHz

Gamme di lunghezza d'onda Sudamerica:

FM (VHF): 87,5 – 107,9 MHz

AM (MW): 530 – 1 710 kHz

Gamma di trasmissione FM:

30 – 15 000 Hz

DAB

Gamme di frequenza:

Banda III: 174,928 – 239,200 MHz
(Canale 5A – Canale 13F)

Banda L: 1452,960 – 1490,624 MHz
(Canale LA – Canale LW)

CD

Gamma di trasmissione:

20 – 20 000 Hz

Pre-amp Out

4 canali: 4 V

Sensibilità in ingresso

Front-AUX-IN: 300 mV / 10 kΩ

Dimensioni e peso

L x H x P: 178 x 52 x 170 mm
(incl. adattatore di collegamento dell'antenna)

Peso: ca. 1,41 kg

Con riserva di modifiche

Istruzioni di installazione



Note di sicurezza

Durante il montaggio e l'allacciamento osservate per favore le seguenti istruzioni sulla sicurezza.

- Staccate il polo negativo della batteria! Nel fare ciò osservate le istruzioni di sicurezza del fabbricante d'auto.
- Quando praticate dei fori, fate attenzione a non danneggiare nessuna parte dell'autovettura.
- La sezione dei cavi positivi e negativi non deve essere mai inferiore a 1,5 mm².
- **Non collegate alla radio le spine in dotazione di autovettura!**
Richiedete ad un negoziante specializzato in articoli BLAUPUNKT il cavo di adattamento richiesto per il vostro modello di autovettura.
- A seconda del modello il Suo veicolo può differire da questa descrizione. Non forniamo garanzia per danni derivanti da errori di montaggio o di collegamento e per danni conseguenti.

Se le indicazioni qui elencate non sono adatte al Suo montaggio, la preghiamo di rivolgersi al Suo rivenditore Blaupunkt, al fabbricante dell'auto o alla nostra hotline telefonica.

Quando vengono montati un amplificatore, bisogna innanzi tutto allacciare le masse degli apparecchi prima di eseguire la connessione delle spine con le prese line-out.

Le masse di altri apparecchi non devono essere collegate alla massa dell'autoradio (involucro).

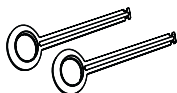
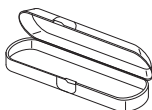
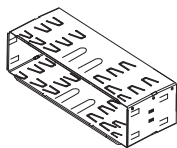
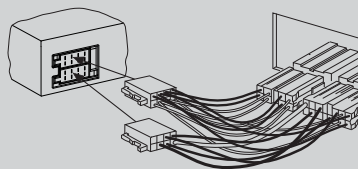
Componenti di fissaggio comprese nella fornitura**Reperibili come accessori extra**

7 607 621 ...

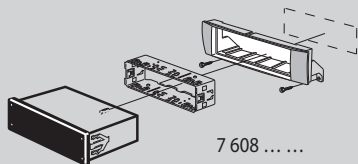
Set di montaggio

7 608

1.

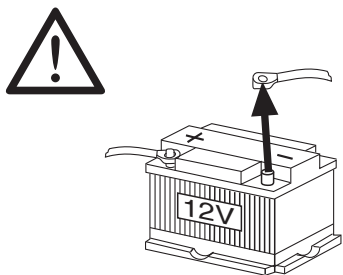

2.

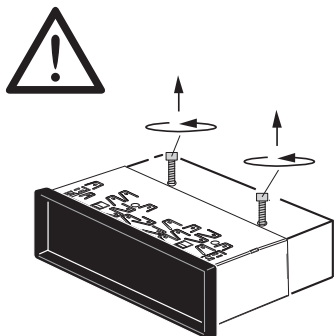

3.

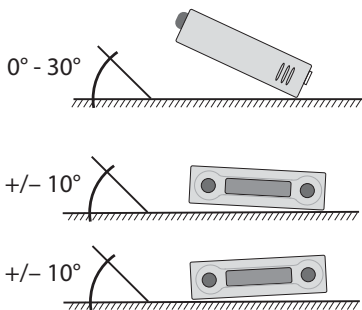

4.

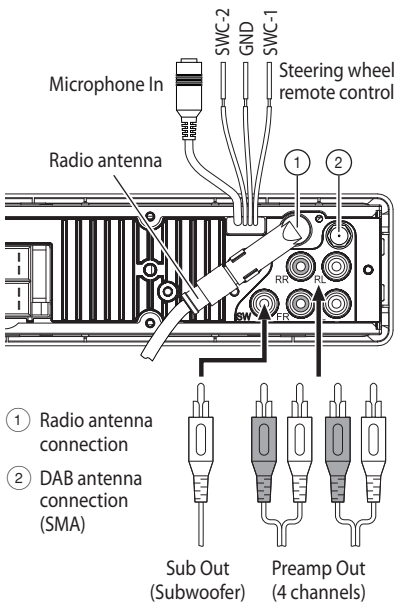

5.

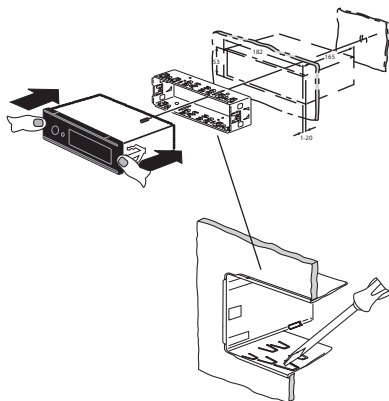

6. Smontaggio

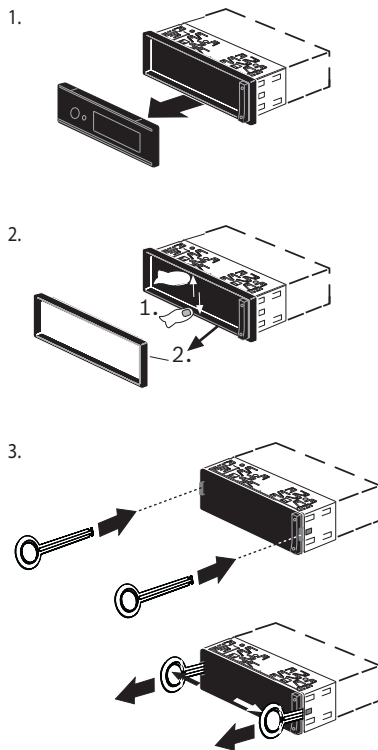

7.

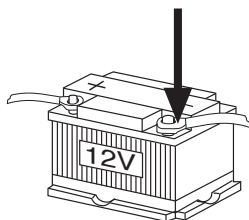

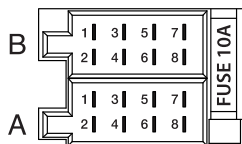

A		B	
1	NC	1	Speaker out RR+
2	Telephone Mute	2	Speaker out RR-
3	NC	3	Speaker out RF+
4	Permanent +12V	4	Speaker out RF-
5	Auto antenna*	5	Speaker out LF+
6	Illumination	6	Speaker out LF-
7	Kl.15/Ignition	7	Speaker out LR+
8	Ground	8	Speaker out LR-

*  Switched power supply +12V / max. 150 mA

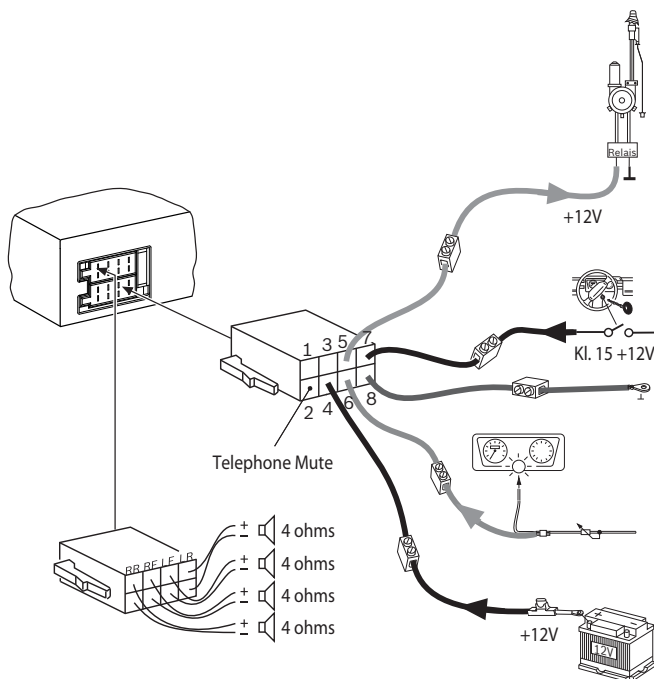

Supported iPod/ iPhone devices

Our product can support below listed iPod/ iPhone generations:

- iPod touch (5th generation)
- iPod touch (4th generation)
- iPod classic
- iPod nano (6th generation)
- iPhone 5s
- iPhone 5c
- iPhone 5
- iPhone 4s

"Made for iPod" and "Made for iPhone" mean that an electronic accessory has been designed to connect specifically to iPod, iPhone respectively, and has been certified by the developer to meet Apple performance standards.

Apple is not responsible for the operation of this device or its compliance with safety and regulatory standards.

Please note that the use of this accessory with iPod, iPhone may affect wireless performance.

iPhone, iPod are trademarks of Apple Inc., registered in the U.S. and other countries.

This product is protected by certain intellectual property rights of Microsoft. Use or distribution of such technology outside of this product is prohibited without a license from Microsoft.

The Bluetooth® word mark and logos are registered trademarks owned by Bluetooth SIG, Inc.

Android is a trademark of Google Inc.

Tenete per favore il libretto di apparecchio, debitamente riempito, in un posto sicuro!

Passport

Name: **DORTMUND 230 DAB**

Type: **1 011 402 222 001**

Serial no.: **BP**

 **BLAUPUNKT**

Blaupunkt Technology GmbH
Robert-Bosch-Straße 200
D-31139 Hildesheim
<http://www.blaupunkt.com>