

# TASCAM

D01217082A

# CD-RW900MKII

## Registratore CD-RW

### *Professional*

### MANUALE DI ISTRUZIONI



# MP3

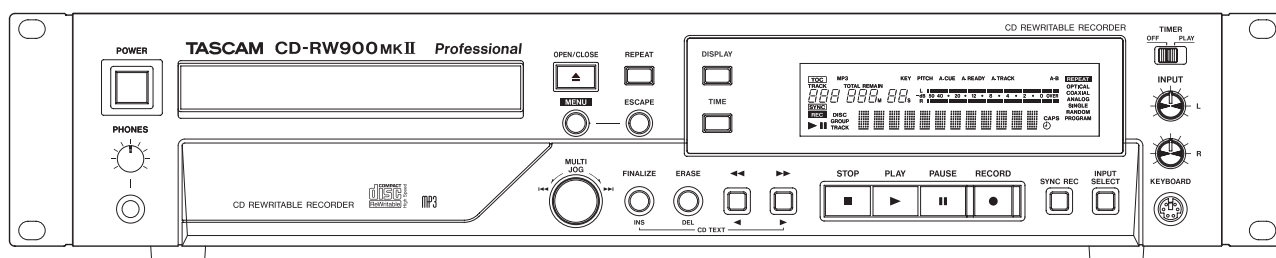

# IMPORTANTI NORME DI SICUREZZA



CAUTELA: PER RIDURRE IL RISCHIO DI SCOSSE ELETTRICHE, NON RIMUOVERE IL COPERCHIO (O IL RETRO). NON CI SONO PARTI RIPARABILI ALL'INTERNO DESTINATE ALL'UTENTE. PER RIPARAZIONI RIVOLGERSI A PERSONALE QUALIFICATO..



Il simbolo di un fulmine appuntito dentro un triangolo equilatero avverte l'utente della presenza di "tensioni pericolose" non isolate all'interno del contenitore del prodotto che possono essere di intensità sufficiente per costituire un rischio di scossa elettrica alle persone



Il punto esclamativo all'interno di un triangolo equilatero avverte l'utente della presenza di importanti istruzioni operative e di manutenzione nella documentazione che accompagna l'apparecchio

**AVVERTENZA: PER PREVENIRE IL PERICOLO DI INCENDI O DI FOLGORAZIONE, NON ESPORRE QUESTO APPARATO ALLA PIOGGIA O ALL'UMIDITÀ.**

For Canada

THIS CLASS A DIGITAL APPARATUS COMPLIES WITH CANADIAN ICES-003.

CET APPAREIL NUMERIQUE DE LA CLASSE A EST CONFORME A LA NORME NMB-003 DU CANADA.

For U.S.A.

This equipment complies with Part 15 of FCC Rules. Operation is subject to the following two conditions:  
1) This device may not cause interference and  
2) This device must accept any interference, including interference that may cause undesired operation of the device.

#### INFORMATION TO THE USER

This equipment has been tested and found to comply with the limits for a Class A digital device, pursuant to Part 15 of the FCC Rules. These limits are designed to provide reasonable protection against harmful interference when the equipment is operated in a commercial environment. This equipment generates, uses, and can radiate radio frequency energy and, if not installed and used in accordance with the instruction manual, may cause harmful interference to radio communications. Operation of this equipment in a residential area is likely to cause harmful interference in which case the user will be required to correct the interference at his own expense.

#### CAUTION

Changes or modifications to this equipment not expressly approved by TEAC CORPORATION for compliance could void the user's authority to operate this equipment.

IN USA/CANADA, USE ONLY ON 120 V SUPPLY.

Questo apparecchio ha un numero di serie situato sul pannello posteriore. Segnare il numero di modello e il numero di serie e conservarlo per il proprio archivio.

Modello numero \_\_\_\_\_

Numero di serie \_\_\_\_\_

Informazioni sul marchio CE

- a) Ambiente elettromagnetico applicabile: E4
- b) Corrente di spunto media del semiperiodo r.m.s.
  - 1. Alla prima accensione: 1,01 Arms
  - 2. Dopo un'interruzione dell'alimentazione di 5s: 1,61 Arms

**Per gli utenti in Europa**

#### ATTENZIONE

Si tratta di un prodotto in Classe A. In un ambiente domestico, questo prodotto può causare interferenze radio, nel qual caso l'utente è tenuto ad adottare misure adeguate.

**Pour les utilisateurs en Europe**

#### AVERTISSEMENT

Il s'agit d'un produit de Classe A. Dans un environnement domestique, cet appareil peut provoquer des interférences radio, dans ce cas l'utilisateur peut être amené à prendre des mesures appropriées.

**Für Kunden in Europa**

#### Warnung

Dies ist eine Einrichtung, welche die Funk-Entstörung nach Klasse A besitzt. Diese Einrichtung kann im Wohnbereich Funkstörungen verursachen; in diesem Fall kann vom Betreiber verlangt werden, angemessene Maßnahmen durchzuführen und dafür aufzukommen.

DICHIARAZIONE DI CONFORMITÀ

Noi, TEAC EUROPE GmbH, Bahnstrasse 12, 65205 Wiesbaden-Erbenheim, Germania dichiariamo sotto la nostra responsabilità, che il prodotto TEAC descritto in questo manuale è in accordo con i corrispondenti standard tecnici.



# IMPORTANTI NORME DI SICUREZZA

- 1 Leggere le seguenti istruzioni.
- 2 Conservare queste istruzioni.
- 3 Prestare attenzione agli avvertimenti.
- 4 Seguire tutte le istruzioni.
- 5 Non usare l'apparecchio vicino all'acqua.
- 6 Pulire solo con un panno asciutto.
- 7 Non bloccare le aperture per la ventilazione. Installare secondo le istruzioni del costruttore.
- 8 Non installare l'apparecchio vicino a fonti di calore come radiatori, regolatori di calore, stufe o altri apparecchi che producono calore (inclusi gli amplificatori).
- 9 Non eliminare la spina polarizzata di sicurezza o la spina di messa a terra. La spina polarizzata ha due lame, una più larga dell'altra. Una spina di messa a terra ha due lame e una terza punta di messa a terra. La lama larga o la terza punta sono fornite per la vostra sicurezza. Se la spina fornita non è adatta al tipo di presa, consultate un elettricista per sostituire la presa obsoleta.
- 10 Proteggere il cavo di alimentazione in modo che non venga calpestato o schiacciato, in particolare vicino alle spine e al punto di uscita dall'apparecchio.
- 11 Usare solamente attacchi/accessori specificati dal costruttore.
- 12 Usare solo carrello, supporto, treppiede, mensola o tavola specificati dal costruttore o venduto insieme all'apparecchio. Quando viene usato un carrello, prestare attenzione quando si sposta la combinazione carrello/apparato per evitare cadute da sopra.



- 13 Scollegare questo apparato durante temporali o quando non viene usato per lunghi periodi di tempo.
- 14 Rivolgersi solo a personale qualificato. La riparazione è richiesta quando l'apparecchio è stato danneggiato in qualunque modo, come nel caso che il cordone dell'alimentazione o la spina siano stati danneggiati, l'apparecchio sia stato esposto a pioggia o umidità, non funzioni correttamente o sia stato lasciato cadere.

- Questo apparecchio porta corrente elettrica non operativa dalla presa di rete mentre il suo interruttore POWER o STANDBY/ON non è in posizione di ON.
- La presa di rete è usata come dispositivo di sconnessione, il dispositivo di sconnessione deve restare sempre operativo.
- Si deve usare cautela quando si usano gli auricolari o le cuffie con il prodotto, perché un eccesso di pressione sonora (volume) negli auricolari o nelle cuffie può causare la perdita dell'udito.
- Se si verificano problemi con questo prodotto, contattare TEAC per un invio all'assistenza. Non usare il prodotto fino a quando non è stato riparato.

## CAUTELA

- Non esporre questo apparecchio a gocciolamenti o schizzi.
- Non appoggiare alcun contenitore o vaso pieno d'acqua sopra l'apparecchio.
- Non installare questo apparecchio in spazi ristretti come una libreria o luoghi simili.
- Questo apparecchio dovrebbe essere collocato sufficientemente vicino alla presa AC in modo da poter facilmente afferrare la spina del cordone di alimentazione in qualsiasi momento.
- Se il prodotto utilizza batterie (incluso un pacco batterie o batterie installate), non dovrebbero essere esposte alla luce solare, fuoco o calore eccessivo.
- CAUTELA per i prodotti che utilizzano batterie al litio sostituibili: vi è pericolo di esplosione se la batteria viene sostituita con una di tipo scorretto. Sostituire solo con tipo uguale o equivalente.

## ATTENZIONE

- I prodotti costruiti in classe I sono dotati di un cavo di alimentazione con un polo di terra. Il cavo di un tale prodotto deve essere inserito in una presa AC dotata di una connessione di protezione a terra.

## ■ MONTAGGIO A RACK DELL'UNITÀ

Utilizzare il kit in dotazione di montaggio a rack per montare l'unità in un rack standard da 19 pollici, come illustrato di seguito. Rimuovere i piedini dell'unità prima del montaggio.

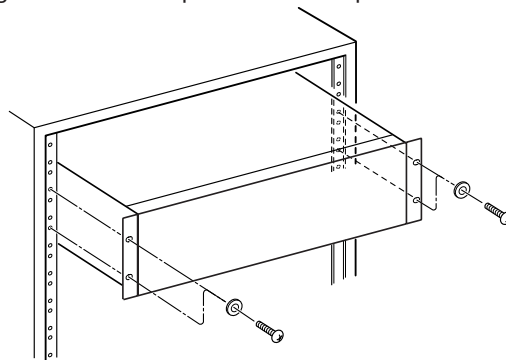

## CAUTELA

- *Lasciare 1U di spazio sopra l'unità per la ventilazione.*
- *Lasciare almeno 10 cm nella parte posteriore dell'unità per la ventilazione.*



## ■ Per gli utenti europei

### Smaltimento di apparecchiature elettriche ed elettroniche

- (a) Tutte le apparecchiature elettriche ed elettroniche devono essere smaltite separatamente dai rifiuti urbani mediante impianti di raccolta specifici designati dal governo o dalle autorità locali.
- (b) Lo smaltimento in modo corretto delle apparecchiature elettriche ed elettroniche contribuisce a risparmiare preziose risorse ed evitare potenziali effetti negativi sulla salute umana e l'ambiente.
- (c) Lo smaltimento non corretto di apparecchiature può avere gravi conseguenze sull'ambiente e sulla salute umana come risultato della presenza di sostanze pericolose nelle apparecchiature elettriche ed elettroniche.
- (d) Il simbolo barrato della pattumiera indica che le apparecchiature elettriche ed elettroniche devono essere raccolte e smaltite separatamente dai rifiuti domestici.



- (e) I sistemi di raccolta sono a disposizione degli utenti finali. Per informazioni più dettagliate sullo smaltimento delle vecchie apparecchiature elettriche ed elettroniche, contattare il comune, il servizio di smaltimento rifiuti o il negozio dove è stato acquistato l'apparecchio.

### Smaltimento di batterie e/o accumulatori

- (a) I rifiuti di batterie e/o accumulatori devono essere smaltiti separatamente dai rifiuti urbani mediante impianti di raccolta designati dalle autorità statali o locali.
- (b) Lo smaltimento corretto dei rifiuti di batterie e/o accumulatori contribuisce a risparmiare preziose risorse ed evitare potenziali effetti negativi sulla salute umana e l'ambiente.
- (c) Lo smaltimento improprio dei rifiuti di batterie e/o accumulatori può avere gravi conseguenze sull'ambiente e sulla salute umana a causa della presenza di sostanze pericolose in essi.
- (d) Il simbolo RAEE, che mostra un bidone della spazzatura sbarrato, indica che le batterie e/o accumulatori devono essere raccolti e smaltiti separatamente dai rifiuti domestici.  
Se una batteria o accumulatore contiene più i valori specificati di piombo (Pb), mercurio (Hg), e/o di cadmio (Cd) come definito nella direttiva sulle batterie (2006/66/CE), i simboli chimici di questi elementi saranno indicati sotto il simbolo RAEE.



- (e) Centri di raccolta sono disponibili per gli utenti finali. Per informazioni più dettagliate circa lo smaltimento dei rifiuti di batterie e/o accumulatori, si prega di contattare il comune, il servizio di smaltimento rifiuti o il negozio dove sono stati acquistati.

<b>Informazioni di sicurezza</b> .....	4	<b>Divisione automatica della traccia</b> .....	27
Accessori forniti.....	7	Abilitare/disabilitare la divisione automatica.....	27
Informazioni su questo manuale.....	7	Divisione manuale della traccia.....	27
Trademarks.....	7	<b>Funzione Rec Mute</b> .....	27
Informazioni sui dischi CD e CD-RW.....	8	<b>Restringere il numero delle tracce</b> .....	27
Finalizzazione.....	8	<b>Finalizzazione</b> .....	28
Dischi registrabili.....	8	Definalizzare dischi CD-RW.....	28
Considerazioni ambientali.....	9	<b>Cancellazione</b> .....	29
Maneggiare i compact disc.....	9	Cancellare tracce.....	29
Non usare stabilizzatori o dischi stampabili.....	9	Cancellare un disco intero.....	29
Attenzione alla condensa.....	10	<b>Rinfrescare un disco</b> .....	29
Uso del telecomando.....	10	<b>Immissione di titoli</b> .....	30
Pile.....	10	Immissione del titolo del disco.....	30
Inserimento delle pile.....	10	Immissione del titolo della traccia.....	30
Connessioni.....	10	<b>Usare una tastiera con il CD-RW900MKII</b> ... 31	
Pannello frontale.....	11	Impostazione del tipo di tastiera.....	31
Pannello posteriore.....	12	Immissione di titoli tramite la tastiera.....	31
Display.....	13	Altre operazioni da tastiera.....	31
RC-RW900 Unità telecomando.....	14	<b>Messaggi d'errore</b> .....	32
Configurazione del menu.....	15	<b>Messaggi durante le operazioni</b> .....	32
Operazioni di base.....	16	<b>Problemi</b> .....	33
Dischi per la riproduzione.....	17	<b>Specifiche</b> .....	34
Semplici operazioni di riproduzione.....	17	<b>Dimensioni</b> .....	35
Selezione della traccia.....	17		
Uso della funzione skip.....	17		
Selezione in base al numero della traccia.....	18		
Ricerca all'interno della traccia.....	18		
Ricerca normale.....	18		
Ricerca diretta.....	18		
Operazione di base.....	18		
Varianti operative.....	18		
Specificare solo un numero della traccia....	18		
Specificare il minuto.....	18		
Modalità di riproduzione.....	19		
Riproduzione continua.....	19		
Riproduzione traccia singola.....	19		
Riproduzione casuale.....	19		
Riproduzione programmata.....	19		
Cambiare la visualizzazione del tempo.....	20		
Riproduzione tramite Timer.....	20		
Riproduzione ripetuta.....	20		
Riproduzione A-B.....	21		
Funzione Auto Cue.....	21		
Funzione Auto Ready.....	21		
Controllo dell'intonazione.....	21		
Controllo della tonalità.....	22		
Riproduzione di file MP3.....	22		
Informazioni sui dati della traccia MP3.....	23		
Impostazioni di riproduzione di una cartella....	23		
Impostazione di MP3 Action.....	23		
Selezione dell'ingresso.....	24		
Monitoraggio dell'ingresso.....	24		
Conversione della frequenza.....	24		
Registrazione di base.....	24		
Visualizzazione del tempo durante la registra-			
zione.....	25		
Disco pieno.....	25		
Registrazione avanzata.....	25		
Registrazione di fade-in e fade-out.....	25		
Registrazione sincronizzata.....	26		
Registrazione in Sync.....	26		

Grazie per aver acquistato TASCAM CD-RW900MKII, registratore per CD riscrivibili.

Prima di connettere l'unità, si prega di spendere un po' di tempo per leggere questo manuale a fondo in modo da capire come sistemare e connettere il CD-RW900MKII e conoscere tutte le sue numerose funzioni. Dopo aver finito di leggere questo manuale, si prega di conservarlo in un luogo sicuro per riferimenti futuri.

## NOTA

*Questo prodotto è studiato per aiutarvi a registrare e riprodurre lavori sonori dei quali possedete i diritti, o per i quali avete ottenuto il permesso da chi detiene i diritti o dal licenziatario dei diritti. Se non si possiedono i diritti*

*o non avete ottenuto l'appropriata licenza dal detentore dei diritti o dal licenziatario, la vostra registrazione, la riproduzione o distribuzione non autorizzata può incorrere in gravi reati dei trattati internazionali e delle leggi sul copyright. Se non siete certi riguardo ai diritti, contattate il vostro legale. In nessuna circostanza TEAC Corporation potrà essere ritenuta responsabile per le conseguenze di qualsiasi azione illegale derivante dalla copia di materiale protetto da copyright usando il CD-RW900MKII.*

---

## Accessori forniti

---

In aggiunta a questo manuale, il CD-RW900MKII è stato confezionato con i seguenti articoli:

- RC-RW900 telecomando..... 1
- Un cordone di alimentazione..... 1
- Kit di montaggio a rack (viti e vaschette) ..... 1
- Pile AAA per il telecomando ..... 2
- Una carta di garanzia..... 1

La garanzia è incluso alla fine del manuale inglese.

Contattare il fornitore TASCAM se manca uno di questi articoli

---

## Informazioni su questo manuale

---

In questo manuale, sono usate le seguenti convenzioni:

- i nomi dei tasti e dei controlli sono indicati con il seguente tipo di carattere: **ERASE**.
- quando la sezione alfanumerica del display mostra un messaggio, questo viene mostrato con il seguente tipo di carattere: **Complete**.
- se un indicatore di preset (impostazioni) sul display (per es. uno che non può cambiare, ma è anche on/off (acceso/spento), è mostrato, come segue:  
**RANDOM**.
- valori selezionabili (per es. valori in dB) oppure la selezione ON e OFF (per es. SRC>XXX) è mostrato con il seguente tipo di carattere: **XXXX**.

---

## Trademarks

---

- TASCAM is a trademark of TEAC Corporation, registered in the U.S. and other countries.
- MPEG Layer-3 audio coding technology licensed from Fraunhofer IIS and Thomson.
- Other company names, product names and logos in this document are the trademarks or registered trademarks of their respective owners.

# 1 – Introduzione

## Informazioni sui dischi CD e CD-RW

I dischi CD-R possono venire registrati solo una volta. Dopo la registrazione non possono venire cancellati o ri-registrati. Tuttavia, se c'è dello spazio disponibile sul disco, può venire aggiunto dell'altro materiale. La confezione dei dischi CD-R riporterà i seguenti loghi:



Per contro, un disco CD-RW può venire usato allo stesso modo del disco CD-R, ma l'ultima traccia o le ultime tracce possono venire cancellate prima che il disco venga "finalizzato", e lo spazio sul disco possa venire riutilizzato per altre registrazioni. La confezione dei dischi CD-RW riporterà uno dei seguenti loghi:



Tuttavia, dovreste notare che un audio CD creato usando un disco per CD-RW900MKII non potrà essere riprodotto correttamente su tutti i CD player. Sarà, naturalmente, riproducibile sul CD-RW900MKII. Questa non è in alcun modo una limitazione propria del CD-RW900MKII, ma di una differenza fra i diversi tipi di supporto e i metodi usati per leggerli.

Ci sono delle precauzioni che dovreste adottare quando maneggiate dischi CD-R e CD-RW.

- Evitare di toccare la parte registrabile del disco (dove

non c'è l'etichetta). La registrazione su un disco richiede una superficie più pulita di quando viene riprodotta, e le ditate, unto ecc. possono causare errori nel processo di registrazione.

- I dischi CD-R e CD-RW sono sensibili agli effetti del calore e dei raggi ultravioletti. È importante che non vengano riposti in un luogo esposto alla luce diretta del sole o vicino a fonti di calore come radiatori o apparecchi elettrici riscaldanti.
- Riporre sempre i dischi CD-R e CD-RW nella propria custodia per evitare l'accumulo di polvere e sporco sulla loro superficie.
- Quando si etichettano i dischi CD-R e CD-RW, usare sempre pennarelli con punta soffice e a base d'olio per scrivere le informazioni. Non usare mai penna a sfera o con punta rigida perché possono danneggiare il lato registrabile
- Tenere sempre il lato registrabile dei dischi lontano da polvere e sporco per evitare riduzioni di qualità nella qualità sonora. Per pulire un disco, strofinare gentilmente con un panno asciutto dal centro verso il bordo esterno. Non usare diluenti, benzina, benzene o liquidi per la pulizia di dischi in vinile perché possono danneggiare il disco e renderlo inutilizzabile.
- Non mettere etichette o fogli protettivi sul disco e non usare alcun tipo di spray coprente.
- Se siete in dubbio su come aver cura o su come maneggiare un disco CD-R, leggete le precauzioni fornite con il disco o contattate direttamente il produttore.

## Finalizzazione

Benché i dati audio possano venir scritti su un disco CD-R o CD-RW, un CD player standard CD potrebbe non essere in grado di leggere i dati. Per essere in grado di leggere i dati (per es. riprodurre l'audio) finché il \*TOC finale non venga scritto all'inizio del disco.

\*TOC = Table Of Contents (tabella dei contenuti): informazioni relative ai dati registrati, che contengono i titoli, gli indirizzi di inizio e fine ecc.

Il processo di scrittura di questa tabella dei contenuti è conosciuto come "finalizzazione". Una volta eseguita,

nessun ulteriore dato può venir scritto nel disco. Vedi "Finalizzazione" a pagina 28 per i dettagli.

Nel caso di un disco CD-RW che sia stato finalizzato, l'intero contenuto del disco può venire cancellato, o il disco può venire "rinfrescato" per essere riutilizzato. In aggiunta, un disco CD-RW che sia stato finalizzato può essere "de-finalizzato", cioè può venire rimosso solo il \*TOC. Questo permette la registrazione di ulteriori tracce, ammesso che ci sia spazio sul disco.

## Dischi registrabili

In questo manuale viene usato il termine "registrabile" per indicare un disco CD-R o CD-RW che non sia stato finalizzato, in cui sono possibili ulteriori registrazioni.



## Considerazioni ambientali

Il CD-RW900MKII può essere impiegato ovunque, ma per mantenere prestazioni elevate e prolungare l'operatività, si prega di osservare le seguenti condizioni ambientali:

- La temperatura nominale dovrebbe essere fra 5°C e 35°C.
- L'umidità relativa dovrebbe essere da 30 a 90 gradi senza condensa.
- L'apparecchio può scaldare durante l'uso. Lasciare sempre spazio sufficiente sopra l'unità per la ventilazione. Non installare questa unità in spazi ristretti o chiusi come

librerie e non appoggiare nessun materiale sopra l'unità.

- Evitare di installare questo apparecchio sopra qualsiasi dispositivo elettrico che generi calore come amplificatori.
- Assicuratevi che l'unità sia montata in posizione piana per un corretto funzionamento.

### NOTA

**Il voltaggio fornito all'unità deve corrispondere al voltaggio stampigliato sul pannello posteriore. Se siete in dubbio a riguardo, consultate un tecnico.**

## Maneggiare i compact disc

Il CD-RW900MKII è stato progettato per la riproduzione di dischi in formato CD-DA e file MP3 registrati nel formato ISO9660: in aggiunta ai comuni CD da 5 e 3 pollici, può riprodurre dischi CD-R e CD-RW adeguatamente registrati.

- Riporre sempre i compact disc nel vassoio con l'etichetta rivolta verso l'alto.
- Per rimuovere un disco dalla sua custodia, premere sul centro del reggi-disco, poi alzare il disco tirandolo con cautela dal suo bordo esterno verso l'alto.

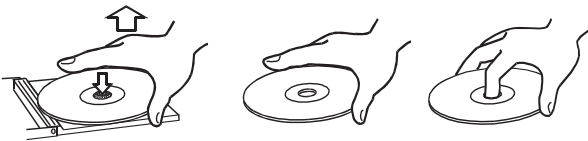

- Evitare di toccare la parte registrabile (opposta alla parte dell'etichetta). Sporco e polvere possono causare "salti" del pickup. Cercate di mantenere pulito il disco e conservatelo nella sua custodia quando non viene usato. Per pulire la parte registrabile del disco, strofinare con delicatezza con un panno soffice e asciutto dal centro ai bordi.



Non usare nessun tipo di spray, soluzioni antistatiche, benzene, diluenti per pittura o reagenti chimici per pulire i CD perché potrebbero causare danni alla delicata super-

ficie. Potrebbero rendere il CD inutilizzabile.

- I dischi dovrebbero essere riposti nella propria custodia per evitare seri graffi che potrebbero causare "salti" del pickup di lettura.
- Tenere i dischi lontano dalla luce diretta del sole e da luoghi molto caldi o molto umidi. Se lasciati in questi luoghi, potrebbero verificarsi deformazioni.
- Non attaccare etichette o adesivi sul lato etichetta. Non scrivere sul disco con penne a sfera.
- Non inserire il disco con rimasugli di colla lasciati da precedenti nastri adesivi. Se viene inserito il disco, la colla potrebbe attaccarsi alle parti meccaniche interne richiedendo la loro rimozione da parte di un tecnico.
- Non usare dischi con crepe.
- Usare solo dischi circolari. Evitare di usare dischi non circolari, promozionali e simili.

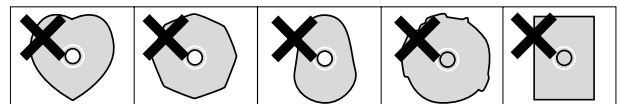

Dischi di musica con il controllo di copia, compact disc con sistema di protezione della copia, sono stati rilasciati da diverse case discografiche che mirano alla protezione del copyright. Siccome alcuni di questi dischi non soddisfano le specifiche CD, potrebbero risultare non riproducibili dal CD-RW900MKII.

## Non usare stabilizzatori o dischi stampabili

L'uso di stabilizzatori commerciali di CD o di dischi registrabili stampabili con questo apparecchio potrebbe danneggiare il meccanismo e causare danni e malfunzionamenti.

### NOTA

**Non usare mai un disco sul quale sia stato applicato uno stabilizzatore. L'adesivo residuo incollare il disco al vassoio del CD-RW900MKII. In questo caso, si renderebbe necessario l'intervento di un tecnico.**

# 1 – Introduzione

## Attenzione alla condensa

Se l'apparecchio (o un compact disc) viene spostato da luogo freddo a uno caldo, o usato dopo un improvviso sbalzo di temperatura, si corre il rischio di condensa; il vapore nell'aria potrebbe condensarsi sul meccanismo interno,

rendendo impossibile un corretto funzionamento. Per prevenire questo, o se questo accade, lasciare l'apparecchio acceso per una o due ore, poi spegnerlo e riaccenderlo.

## Uso del telecomando

- Non esporre il ricevitore infrarosso (l'area che riceve la luce sul pannello frontale) alla luce diretta del sole per lunghi periodi di tempo. L'esposizione prolungata alla luce solare potrebbe causare un malfunzionamento del sensore del telecomando.
- Quando il telecomando non viene usato per oltre un mese, si prega di rimuovere le pile per prevenire la possibilità che l'acido contenuto nelle pile fuoriesca e danneggi l'unità. Se ciò dovesse succedere, rimuovere e gettare le pile, e pulire l'alloggiamento delle pile a fondo con un panno. Evitare di toccare il liquido delle pile. Dopo la pulitura, inserire pile nuove.
- Il telecomando funziona emettendo segnali di luce infrarossa. Quando si usa per controllare il CD-RW900MKII, altri dispositivi accesi potrebbero rispondere a questi segnali.
- Se il raggio d'azione del telecomando si riduce o i comandi non rispondono correttamente, le pile sono scariche e devono essere sostituite. Sostituire sempre entrambe le pile con pile nuove dello stesso tipo.
- Puntare il telecomando verso il sensore dell'unità principale. Non ostruire il percorso fra il telecomando e il sensore.

## Pile

Se le pile sono usate impropriamente, o se avvengono perdite di liquido e rotture, l'unità non funzionerà. Si prega di seguire le avvertenze indicate sulle pile e sulla loro confezione per assicurarsi dell'uso appropriato.

- Assicurarsi della polarità + e - e seguire le indicazioni quando inserite nuove pile nel telecomando.
- Non usare pile vecchie e nuove assieme.
- Anche se la pila è della stessa grandezza, il voltaggio potrebbe risultare differente. Non usare pile con specifiche differenti fra loro.
- Non tentare di ricaricare pile che non siano pile ricaricabili.
- Non aprire o smontare le pile, non gettarle nel fuoco o nell'acqua.

### ■ Inserimento delle pile

1. **Aprire il coperchio.**
2. **Assicurarsi della polarità +/- e inserire due pile tipo AAA.**
3. **Chiudere il coperchio.**

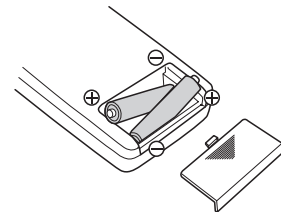

## Connessioni

Ciò che segue dovrebbe essere annotato quando si connette l'unità ad altri apparecchi.

È possibile connettere l'ingresso **DIGITAL COAXIAL IN**, **DIGITAL OPTICAL IN** e **ANALOG UNBALANCED IN (L, R)** ad altri apparecchi contemporaneamente. Tuttavia, l'unità può ricevere i segnali da un solo ingresso digitale alla volta. La presa selezionata correntemente è visualizzata sul display.

I segnali audio in uscita dall'unità sono disponibili dalle uscite analogiche **ANALOG OUT** così come dall'uscita digitale **DIGITAL COAXIAL OUT** e dall'uscita ottica **DIGITAL OPTICAL OUT** contemporaneamente (ma non dalle uscite digitali in modalità stop).

# 2 – Caratteristiche del CD-RW900MKII

## Pannello frontale

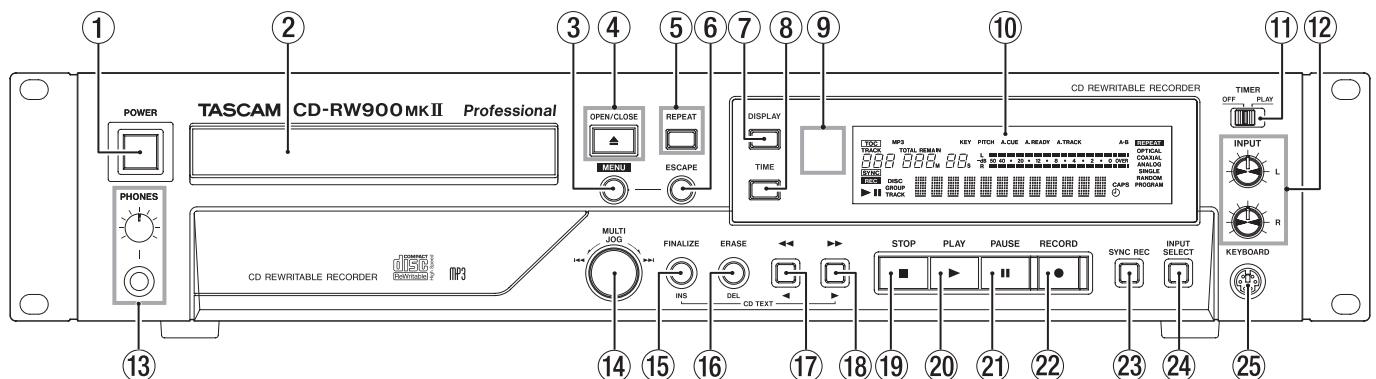

- ① **Interruttore POWER** L'interruttore Power viene usato per accendere e spegnere l'unità.
- ② **Vassoio del disco** I dischi devono essere inseriti con la parte dell'etichetta verso l'alto sul vassoio. Quando un disco è caricato dentro l'unità, il display mostra **TOC Reading** per un breve periodo durante la lettura dei contenuti del disco.
- ③ **Tasto MENU** Usare questo tasto per richiamare le opzioni del menu (vedi "Operazioni di base" a pagina 16).
- ④ **Tasto OPEN/CLOSE** Usare questo tasto per aprire e chiudere il vassoio del disco. Il display mostra **Open** quando il vassoio si apre e **Close** quando il vassoio si sta chiudendo.
- ⑤ **Tasto REPEAT** Usare questo tasto per impostare la modalità di ripetizione della riproduzione.
- ⑥ **Tasto ESCAPE** Nella modalità menu, questo tasto può cancellare la voce di menu selezionata.
- ⑦ **Tasto DISPLAY** Usare questo tasto per vedere il titolo del disco corrente quando il disco è fermo. Quando il disco è in riproduzione o in modalità "pronto", premere questo tasto per vedere il titolo della traccia corrente.
- ⑧ **Tasto TIME** Usare questo tasto per selezionare ciclicamente le modalità di visualizzazione del tempo sul display (vedi "Cambiare visualizzazione del tempo" a pagina 20).
- ⑨ **SENSORE** Quest'area è quella del sensore per il telecomando. Assicurarsi che non ci siano ostacoli fra il telecomando e il sensore.
- ⑩ **Display** Il display è usato per mostrare lo stato corrente dell'unità così come le impostazioni del menu.
- ⑪ **Interruttore TIMER (PLAY, OFF)** L'uso di questo tasto permette di inserire/disinserire la funzione Timer. Vedi "Riproduzione tramite Timer" a pagina 20.
- ⑫ **Controlli INPUT (L,R)** Usare questi controlli concentrici per regolare i segnali audio analogici in ingresso alle prese **ANALOG IN**.
- ⑬ **Presse e controllo livello PHONES** Usare una cuffia stereo standard, con jack da 1/4 di pollice. Regolare il volume con il controllo di livello (girare in senso orario per aumentare il volume).
- ⑭ **Selettore MULTI JOG** Usare il selettore per selezionare tracce per la riproduzione e per impostare parametri. Inoltre, premendo sul selettore esso agisce come tasto **ENTER**, per esempio per confermare il valore correntemente visualizzato sul display.
- ⑮ **Tasto FINALIZE/INS** Questo tasto serve a finalizzare dischi registrabili (vedi "Finalizzazione" a pag. 28). Agisce anche come "spazio" nell'immissione di **TEXT** (vedi "Operazioni per l'immissione di titoli" a pag. 30).
- ⑯ **Tasto ERASE/DEL** Usare questo tasto (solo con dischi CD-RW) per cancellare tracce o un intero disco o per rinfrescare un disco "cattivo" o per definalizzare un disco finalizzato (vedi "Cancellazione" a pagina 29).  
Serve anche come tasto per cancellare quando si inseriscono dati di **TEXT** (vedi "Operazioni per l'immissione di titoli" a pagina 30).
- ⑰ **Tasto <</>** Usare questo tasto per operare la riproduzione all'indietro (ricerca) durante le modalità di riproduzione o "pronto". Quando è attiva la ricerca sulla Directory e l'unità e ferma, questo tasto seleziona la directory.  
Questo tasto muove anche il cursore verso sinistra quando si inserisce dati **TEXT** (testo).
- ⑱ **Tasto >>/>** Usare questo tasto per operare la riproduzione "dal punto" (ricerca) nelle modalità di riproduzione o di standby (pronto). Quando è attiva la ricerca sulla Directory e l'unità e ferma, questo tasto seleziona la directory.

## 2 – Caratteristiche del CD-RW900MKII

Questo tasto muove anche il cursore verso destra quando si inserisce dati TEXT (testo).

- 19 **Tasto STOP** Ferma la riproduzione o la registrazione.
- 20 **Tasto PLAY** Inizia/riprende la riproduzione o la registrazione
- 21 **Tasto PAUSE** Tasto per entrare in modalità “pronto” (standby) per la riproduzione o la registrazione.
- 22 **Tasto RECORD** Tasto per entrare in modalità “pronto per registrazione” (vedi “Registrazione di base” a pag. 24) e per inserire manualmente le divisioni della traccia (vedi “Divisione manuale della traccia” a pag. 27).
- 23 **Tasto SYNC REC** Usare questo tasto per attivare/disattivare la registrazione sincronizzata prima di iniziare a registrare (vedi “Registrazione sincronizzata” a pag. 26).
- 24 **Tasto INPUT SEL** Usare questo tasto per selezionare differenti ingressi audio e le combinazioni di ingresso

(vedi “Selezione degli ingressi” a pag. 24 per dettagli completi).

- 25 **Preso KEYBOARD** Una tastiera IBM PC compatibile con interfaccia PS/2 può essere connessa per abilitare alcune funzioni del CD-RW900MKII. In particolare, l'immissione di titoli può essere enormemente agevolata tramite la tastiera esterna.

### Pannello posteriore

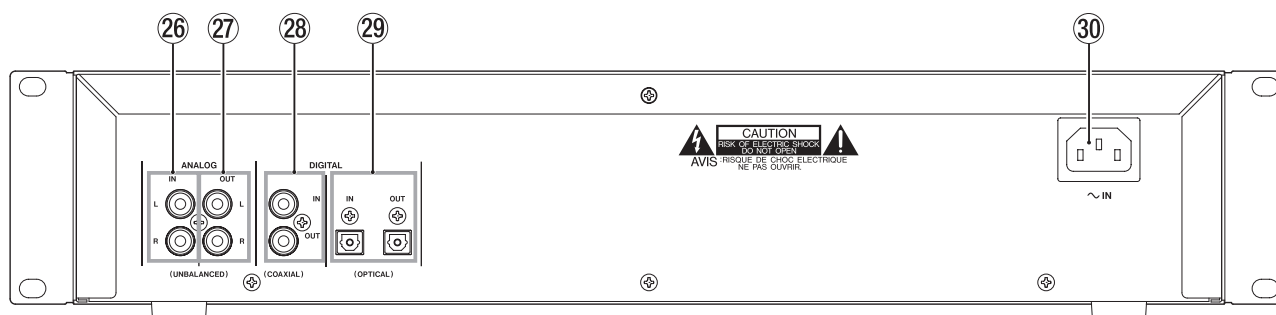

- 26 **ANALOG IN (UNBALANCED) (L, R)** Queste prese RCA accettano segnali in ingresso da unità opportunamente equipaggiate (a -10 dBV).
- 27 **ANALOG OUT (UNBALANCED) (L, R)** Queste prese RCA forniscono un segnale di uscita analogica (a -10 dBV) verso unità opportunamente equipaggiate.
- 28 **DIGITAL COAXIAL (IN, OUT)** Queste due prese RCA accettano in ingresso e forniscono un'uscita digitale audio in formato standard consumer (SPDIF).
- 29 **DIGITAL OPTICAL (IN, OUT)** Queste due prese ottiche TOSLINK forniscono un ingresso e un'uscita di audio digitale tramite connettori in fibra ottica.
- 30 **Preso AC IN** Presa in cui inserire il cordone di alimentazione in dotazione.

# 2 – Caratteristiche del CD-RW900MKII

## Display

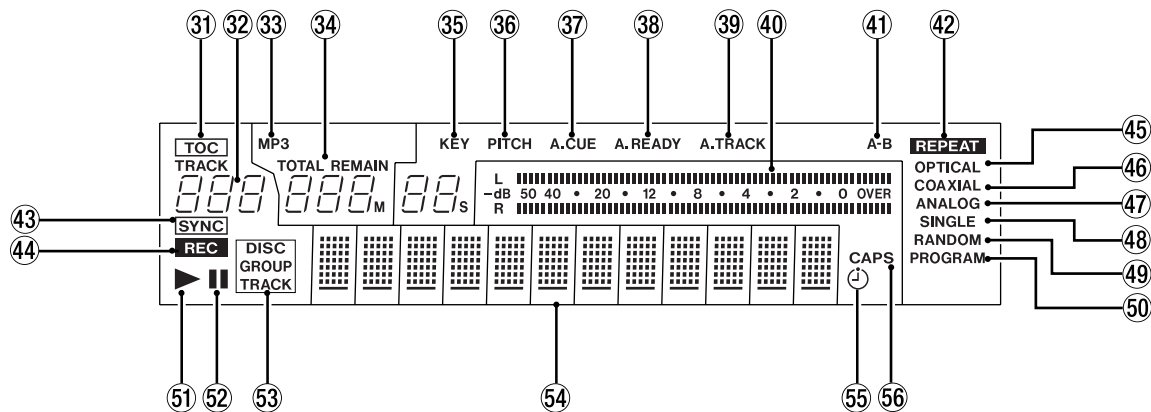

Il display mostra vari tipi di informazioni sulle operazioni, incluse le informazioni sul CD, modalità operative dell'unità e lo stato del menu.

- 31 **TOC** L'indicatore **TOC** si illumina in rosso quando un disco contiene dati TOC (Table of Contents).
- 32 **Display numero traccia** Durante la riproduzione o la selezione, è visualizzato il numero di traccia.
- 33 **MP3** L'indicatore **MP3** si illumina quando è inserito un disco MP3 nell'unità.
- 34 **Display contatore** A seconda della modalità di tempo selezionata, si accende **TOTAL** o **REMAIN**. Il contatore indica i minuti (tre cifre) e i secondi (due cifre).
- 35 **KEY** L'indicatore **KEY** si illumina quando il controllo di tonalità è attivo.
- 36 **PITCH** L'indicatore **PITCH** si illumina quando il controllo dell'intonazione è attivo.
- 37 **A.CUE** L'indicatore **A.CUE** si illumina quando la funzione Auto Cue è attiva.
- 38 **A.PAUSE** L'indicatore **A.PAUSE** si illumina quando la funzione Auto Ready è attiva.
- 39 **A. TRACK** L'indicatore **A.TRACK** si illumina quando la funzione Auto Track è attiva.
- 40 **Meter** Questo display indica il livello di riproduzione e anche il livello di ingresso della sorgente.
- 41 **A-B** L'indicatore **A-B** si illumina quando la funzione di ripetizione A-B è attiva.
- 42 **REPEAT** L'indicatore **REPEAT** si illumina quando la funzione Repeat è attiva.
- 43 **SYNC** L'indicatore **SYNC** si illumina quando il SYNC è attivo.

Quando la riproduzione incrementale è attiva e quando l'unità è in riproduzione o in modalità pronto, l'indicatore **TRACK** lampeggia.

- 44 **REC** Quando la funzione SRC è attiva, questo indicatore si illumina durante la registrazione o in modalità "pronto per la registrazione". Quando la funzione SRC è disattiva, questo indicatore lampeggia durante la registrazione o in modalità "pronto per la registrazione".
- 45 **OPTICAL** L'indicatore **OPTICAL** si illumina quando la sorgente di ingresso è impostata su "optical".
- 46 **COAXIAL** L'indicatore **COAXIAL** si illumina quando la sorgente di ingresso è impostata su "coaxial".
- 47 **ANALOG** L'indicatore **ANALOG** si illumina quando l'ingresso è connesso a un ingresso sbilanciato.
- 48 **SINGLE** L'indicatore **SINGLE** si illumina quando è impostata la modalità di riproduzione di una traccia singola.
- 49 **RANDOM** L'indicatore **RANDOM** si illumina quando è impostata la modalità di riproduzione casuale.
- 50 **PROGRAM** L'indicatore **PROGRAM** si illumina quando è impostata la modalità di riproduzione programmata.
- 51 **PROGRAM** L'indicatore **PROGRAM** si illumina quando è impostata la modalità di riproduzione programmata.
- 52 **▶** si illumina durante la riproduzione e lampeggia durante la ricerca del punto Auto Cue.
- 53 **||** si illumina durante la riproduzione o la modalità "pronto" per la registrazione.
- 54 **Display DISC, GROUP, TRACK** L'indicatore **DISC** si illumina quando un disco è caricato e in stop.
- 55 **GROUP** L'indicatore **GROUP** si illumina quando la riproduzione di una directory MP3 è attiva.
- 56 **TRACK** L'indicatore **TRACK** si illumina durante la riproduzione o la registrazione anche durante la modalità "pronto per la riproduzione/registrazione".
- 57 **Display caratteri** Sono visualizzate qui le informazioni sul disco, della traccia, del menu, i messaggi, il tempo e lo stato delle operazioni.
- 58 **⌚** Si illumina quando la funzione Timer Play è attiva.
- 59 **CAPS** L'indicatore **CAPS** si illumina durante l'immissione di titoli per indicare che la modalità CAPS è attiva. Nella modalità lettere minuscole l'indicatore è spento.

# 2 – Caratteristiche del CD-RW900MKII

## RC-RW900 Unità telecomando

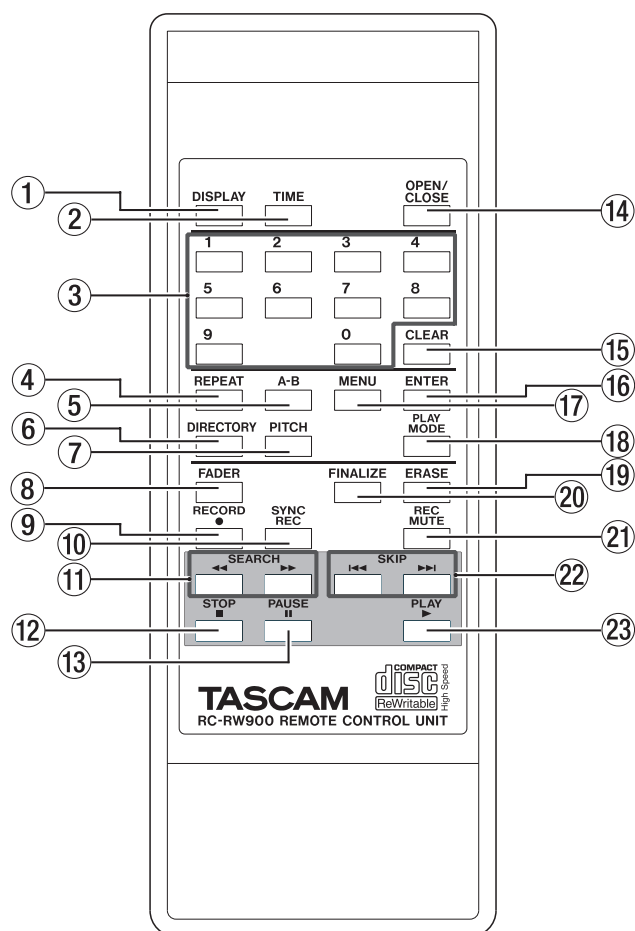

- ① **Tasto DISPLAY** Premere questo tasto per vedere il titolo corrente del disco quando il disco è fermo, o il titolo della traccia corrente se il disco è in modalità riproduzione o "pronto". Quando si immettono dati TEXT, questo tasto cambia i caratteri di testo.
- ② **Tasto TIME** Premere questo tasto per selezionare ciclicamente le modalità di visualizzazione del tempo sul display.
- ③ **Tasti numerici (da 0 a 9)** Utilizzare questi tasti per l'immissione diretta dei numeri dei brani durante la riproduzione o fare un elenco per la riproduzione programmata.
- ④ **Tasto REPEAT** Cambia fra le varie modalità di ripetizione durante la riproduzione (vedi "Riproduzione ripetuta" a pagina 20).
- ⑤ **Tasto A-B** Imposta i punti di ripetizione A e B e la modalità di riproduzione (vedi "Riproduzione A-B" a pagina 21).
- ⑥ **Tasto DIRECTORY** Usare questo tasto per attivare/disattivare la modalità di riproduzione directory MP3.
- ⑦ **Tasto PITCH** Attiva/disattiva la funzione di controllo dell'intonazione.
- ⑧ **Tasto FADER** Usare questo tasto per iniziare una registrazione di fade-in o per iniziare una registrazione di fade-out (vedi "Registrazione di fade-in e fade-out" a pagina 25 per i dettagli).

- ⑨ **Tasto RECORD** Usare questo tasto per attivare la modalità "pronto" per la registrazione.
- ⑩ **Tasto SYNC REC** Usare questo tasto per attivare/disattivare la registrazione sincronizzata (vedi "Registrazione sincronizzata" a pagina 26 per i dettagli).
- ⑪ **Tasti SEARCH (◀◀/▶▶)** Usare questi tasti per cercare il punto della riproduzione all'interno di una traccia.
- ⑫ **Tasto STOP** Usare questo tasto per fermare la riproduzione o la registrazione.
- ⑬ **Tasto PAUSE** Usare questo per entrare in modalità "pronto" (standby) per la riproduzione o la registrazione.
- ⑭ **Tasto OPEN/CLOSE** Espelle il disco dall'unità.
- ⑮ **Tasto CLEAR** Cancella una immissione errata effettuata attraverso i tasti numerici.  
  
Nella modalità di programmazione, premendo questo tasto si cancella l'ultimo programma immesso. Agisce anche come tasto **ESCAPE** nella modalità Menu.
- ⑯ **Tasto ENTER** Premendo questo tasto equivale a premere il selettore **MULTI JOG** per confermare le operazioni.
- ⑰ **Tasto MENU** Attiva/disattiva il menu.
- ⑱ **Tasto PLAY MODE** Usare questo tasto per scegliere le varie modalità di riproduzione (single, random ecc.).
- ⑲ **Tasto ERASE** Cancella le tracce (solo CD-RW) o un disco intero oppure rinfresca un disco "cattivo", o definalizza un disco finalizzato (vedi "Cancellazione" a pagina 29 per i dettagli).
- ⑳ **Tasto FINALIZE** Finalizza dischi registrabili. Vedi "Finalizzazione" a pagina 28 per i dettagli.
- ㉑ **Tasto REC MUTE** Usare questo tasto durante la registrazione per metter in Mute (silenziare) il segnale in ingresso per circa quattro secondi e poi entrare in modalità "pronto per la registrazione" (vedi "Funzione Rec Mute" a pagina 27).
- ㉒ **Tasti SKIP (I◀◀/▶▶I)** Usare questi tasti per spostarsi fra le tracce durante la riproduzione (equivalente a girare il selettore **MULTI JOG**).
- ㉓ **Tasto PLAY** Usare questo tasto per avviare la riproduzione o avviare la registrazione dalla modalità "pronto per la registrazione".

# 3 – Operazioni del menu

Le varie impostazioni e le operazioni di modifica possibili con il CD-RW900MKII sono attivate attraverso le opzioni mostrate sul display. Fra le molte opzioni di impostazioni del menu, alcune possono venire effettuate direttamente usando il telecomando.

## Configurazione del menu

I menu sono configurati come mostrato qui sotto. Leggere la pagina di riferimento per i dettagli su ogni voce del menu.

Opzione	Opzione sotto-menu	Funzione	Pagina di riferimento
<b>PLAY</b>	PLAY MODE	Impostazioni modalità di riproduzione	P10 (“Modalità di riproduzione”)
	PITCH	Intonazione acceso/spento	P21 (“Controllo dell’intonazione”)
	PITCH CONT	Impostazioni dell’intonazione	P21 (“Controllo dell’intonazione”)
	PITCH STEP	Impostazione dell’intonazione	P21 (“Controllo dell’intonazione”)
	KEY	Tonalità acceso/spento	P22 (“Controllo della tonalità”)
	KEY LEVEL	Livello della tonalità	P22 (“Controllo della tonalità”)
	DIRECTORY	Modalità disco MP3 acceso/spento	P22 (“Riproduzione di file MP3”)
	MP3 ACTION	Impostazione errori disco MP3	P23 (“Impostazioni di MP3 action”)
	READ SPEED	Velocità di lettura dei dati	P17 (“Semplici operazioni di riproduzione”)
	A_READY	Auto ready acceso/spento	P21 (“Funzione Auto Ready”)
	A_CUE	Auto cue acceso/spento	P21 (“Funzione Auto Cue”)
	A_CUE LEVEL	Impostazione livello Auto Cue	P21 (“Funzione Auto Cue”)
<b>REC</b>	VOLUME	Impostazione livello di ingresso	P24 (“Selezione dell’ingresso”)
	FADE IN	Impostazione tempo Fade-in	P25 (“Registrazione di fade-in e fade-out”)
	FADE OUT	Impostazione tempo Fade-out	P25 (“Registrazione di fade-in e fade-out”)
	SRC	Sampling rate converter	P26 (“Conversione della frequenza”)
	SYNC LEVEL	Registrazione in sync	P26 (“Registrazione sincronizzata”)
	A_TRK	Auto track acceso/spento	P27 (“Divisione automatica della traccia”)
	A_TRK LEVEL	Livello operativo Auto traccia	P27 (“Divisione automatica della traccia”)
	A_TRK TIME	Tempo operativo Auto traccia	P27 (“Divisione automatica della traccia”)
<b>TEXT</b>	TEXT EDIT	Impostazioni del testo	P30 (“Immissioni di titoli”)
<b>SYSTEM</b>	KEYBOARD	Impostazione del tipo di tastiera	P31 (“Impostazione del tipo di tastiera”)
	PLAY TIME	Display del tempo di riproduzione	P17 (“Semplici operazioni di riproduzione”)
	REC TIME	Display del tempo di registrazione	P25 (“Registrazione di base”)
	IR REMOTE	Impostazioni del telecomando	P16 (“Operazioni di base”)
	F_PRESET	Ripristino impostazioni di fabbrica	P16 (“Operazioni di base”)

# 3 – Operazioni del menu

## Operazioni di base

### 1. Selezionare l'opzione di menu desiderata.

Premere il tasto MENU sul pannello frontale o del telecomando per richiamare il menu desiderato. L'opzione di menu PLAY sarà mostrata sul display per prima.

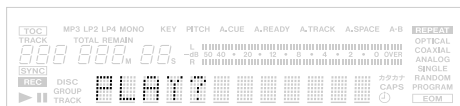

**Operazione dal pannello frontale:** ruotare il selettore MULTI JOG per selezionare l'opzione di menu desiderata, poi premere il selettore per confermare.

**Operazione dal telecomando:** Usare il tasto SKIP per passare ciclicamente da una opzione all'altra, poi premere il tasto ENTER per confermare.

Verrà mostrata la schermata dell'opzione del sotto-menu della voce selezionata.

Se l'opzione di menu PLAY è selezionata, l'opzione del sotto-menu verrà visualizzata in questo modo:

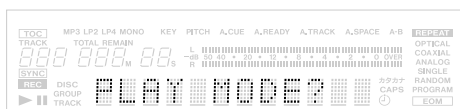

### NOTA

Per ritornare alla schermata per la selezione delle opzioni, premere il tasto ESCAPE sul pannello frontale o il tasto CLEAR del telecomando.

### 2. Selezionare il sotto-menu desiderato.

**Operazione dal pannello frontale:** ruotare il selettore MULTI JOG per selezionare il sotto-menu desiderato, poi premere il selettore per confermare la selezione.

**Operazione dal telecomando:** usare il tasto SKIP per selezionare, poi premere il tasto ENTER.

Apparirà la voce di menu del sotto-menu selezionato. Se è selezionato PLAY MODE, la voce di menu verrà visualizzata in questo modo:



### NOTA

Per ritornare alla schermata per la selezione delle opzioni, premere il tasto ESCAPE sul pannello frontale o il tasto CLEAR del telecomando.

### 3. Impostare la voce o il valore di menu desiderati.

**Operazione dal pannello frontale:** Usare il tasto MULTI JOG dial per selezionare the desired menu item or value. Pushing the dial enters and exits menu mode.

**Operazione dal telecomando:** usare il tasto SKIP. Premendo il tasto ENTER si conferma e si esce dalla modalità menu.

### NOTA

Alcune opzioni esistono a scopo di conferma e le impostazioni non possono venire cambiate.

### 4. Come uscire dalla modalità menu dopo l'impostazione (o conferma), nella schermata delle opzioni di menu.

**Operazione dal pannello frontale:** premendo il selettore MULTI JOG o il tasto MENU si esce dalla modalità menu.

**Operazione dal telecomando:** premere il tasto ENTER per uscire dalla modalità menu.

### NOTA

La modalità menu selezionata rimane anche dopo lo spegnimento, eccetto il menu TEXT.

Per ripristinare tutte le impostazioni e tornare alle impostazioni di fabbrica, usare il tasto F\_PRESET nel sotto-menu delle opzioni del menu SYSTEM. L'operazione dovrebbe essere effettuata quando non è presente nessun disco.

Quando IR REMOTE è impostato su Disable, alcune funzioni non possono venire effettuate dal telecomando. Invece, impostando il valore su Enable si attivano tutte le funzioni dal telecomando.



# 4 – Operazioni di riproduzione

Il CD-RW900MKII può essere usato per la riproduzione di CD (inclusi CD-R CD-RW che siano stati registrati e finalizzati in altri tipi di registratori) così come dischi CD-R e CD-RW che siano stati registrati nell'unità.

Possono venire riprodotti anche file in formato MP3 su CD-ROM, CD-R e CD-RW.

## Dischi per la riproduzione

Nel CD-RW900MKII possono venire riprodotti dischi del tipo elencato qui sotto.

- CD commerciali preregistrati in formato CD-DA.
- CD-R e CD-RW che siano stati registrati nel formato CD-DA e finalizzati adeguatamente.

- File MP3 registrati in formato ISO9660 level 1 e level 2 su dischi CD-R e CD-RW e adeguatamente finalizzati. Possono venire riprodotti anche file MP3 con estensione Joliet.

## Semplici operazioni di riproduzione

### ATTENZIONE

*Se state monitorando con le cuffie, regolate prima il controllo di volume al minimo, poi connettete le cuffie alla presa PHONES. Questo per prevenire eventuali danni al vostro udito.*

### NOTA

*La spiegazione in questo manuale suppone che l'utente abbia iniziato dalla normale modalità "Continua".*

1. Premere l'interruttore POWER per accendere l'unità.
2. Premere il tasto OPEN/CLOSE per aprire il vassoio del disco. Il display mostra **Open**. Inserire un disco nell'unità con l'etichetta rivolta verso l'alto.
3. Premere il tasto OPEN/CLOSE per chiudere il vassoio del disco. Il display mostra **Close** quando un disco è caricato, Quindi appare **TOC Reading** con il punto lampeggiante.

Dopo la lettura del TOC il display mostra il numero di tracce e il tempo totale di riproduzione del disco.

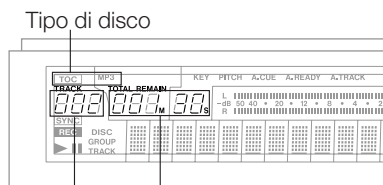

Numero totale di tracce    Tempo totale di riproduzione

Il CD-RW900MKII mostrerà anche una delle seguenti indicazioni:

- TOC**    Un disco finalizzato
- MP3**    Un disco contenente file MP3

4. Premere il tasto PLAY per iniziare la riproduzione.

Regolare il volume del sistema di monitoraggio o il controllo PHONES sull'unità per un volume d'ascolto appropriato.

### NOTA

*Se un disco è sporco o graffiato, potrebbe far saltare il laser di lettura. In questo caso, impostare il sotto-menu READ SPEED nell'opzione del menu PLAY su "High" (vedi "Operazioni di base" a pagina 16). Questo potrebbe risolvere il problema, aumentando tuttavia la rumorosità di rotazione.*

5. Per fermare la riproduzione, premere il tasto STOP.

Per fermare temporaneamente la riproduzione ed entrare in modalità standby, premere il tasto PAUSE. Per riprendere la riproduzione, premere il tasto nuovamente PLAY.

### NOTA

*Per confermare il tempo totale di riproduzione, usare il tasto PLAY TIME del sotto-menu SYSTEM (vedi "Operazioni di base" a pagina 16).*

## Selezione della traccia

### Uso della funzione skip

Saltare avanti e indietro da una traccia all'altra.

1. Selezionare le tracce desiderate per la riproduzione con il selettore MULTI JOG del pannello frontale. Ruotando in senso orario si saltano le tracce indietro e in senso antiorario si saltano in avanti.

Oppure premere il tasto SKIP sul telecomando.

Premendo il tasto ◀◀ si salta al numero di traccia precedente e il tasto ▶▶ a quello successivo.

2. Premere il tasto PLAY per iniziare la riproduzione.

Oppure premere il tasto PAUSE per portare la traccia selezionata all'inizio ed entrare in modalità standby. Per iniziare la riproduzione, premere il tasto PLAY.

# 4 – Operazioni di riproduzione

## Selezione in base al numero della traccia

Usando i tasti numerati del telecomando, può essere selezionato direttamente il numero della traccia selezionata. Anche i numeri con due o tre cifre possono venire composti facilmente. Per esempio:

Traccia 9: premere '9' e apparirà 009 sul display.

Traccia 12: premere '1' e '2' e apparirà 012 sul display.

Traccia 103: premere '1' '0' e '3' e apparirà 103 sul display.

Dopo l'immissione, premere il tasto **PLAY** per iniziare la riproduzione. Oppure il tasto **PAUSE** per portare la traccia all'inizio ed entrare in modalità standby. Si può anche digitare il numero della traccia e iniziare la riproduzione premendo il selettore **MULTI JOG** o usando il tasto **ENTER**.

### NOTA

*Questa funzione non funziona in modalità Program o Random.*

## Ricerca all'interno della traccia

### Ricerca normale

Tenere premuto il tasto **◀▶** sul pannello frontale o il tasto **SEARCH** **◀▶** del telecomando. Per fermare la funzione di ricerca, rilasciare semplicemente il tasto **◀▶** il tasto **SEARCH**.

### NOTA

*La funzione di ricerca non funziona con i dischi MP3.*

### Ricerca diretta

Specificando il tempo dall'inizio di una traccia, si può far iniziare la riproduzione da uno specifico punto della traccia.

#### ■ Operazione di base

Durante lo stop, la riproduzione o in modalità standby, usare i tasti numerati del telecomando per immettere il numero di traccia a tre cifre (per esempio 002 per la traccia 2), poi il tempo trascorso (\*\*min \*\*sec) dall'inizio della traccia.

Esempio: per specificare 1 min 30 sec dall'inizio della traccia 2, immettere "002 001 30".

Durante l'immissione, il contatore del display lampeggerà.

*La funzione di ricerca diretta non può essere usata in modalità Program o Random.*

*Per i dischi MP3, non può essere immesso un valore di tempo. Tuttavia, se si immette un numero a tre cifre, la riproduzione inizierà dall'inizio di quella traccia.*

### Varianti operative

Anche se non viene immesso il valore finale relativo ai "secondi", la riproduzione inizierà dal tempo in "minuti" premendo il tasto **ENTER** o **PLAY**. Oppure, se si preme il tasto **PAUSE**, l'unità entrerà in modalità standby nel punto selezionato.

#### ■ Specificare solo un numero della traccia

Dopo l'immissione del numero della traccia, premere il tasto **ENTER** o **PLAY** per iniziare la riproduzione di quella traccia, o il tasto **PAUSE** per selezionare la traccia ed entrare in modalità standby.

### NOTA

*Invece di immettere tre cifre per il numero della traccia, si può immettere solo il numero della traccia.*

*Esempio: per la traccia 3, immettere solo "3".*

#### ■ Specificare il minuto

Dopo l'immissione del numero a tre cifre della traccia e il numero di minuti dall'inizio della traccia, premere il tasto **ENTER** o **PLAY** per iniziare la riproduzione di quella traccia, o il tasto **PAUSE** per selezionare la traccia ed enter in modalità standby.

Esempio: Per specificare 1 min 00 sec dall'inizio della traccia 2, immettere "002 001"

### NOTA

*Seguendo l'esempio sopra, se viene immesso "0021" si ottiene lo stesso risultato.*

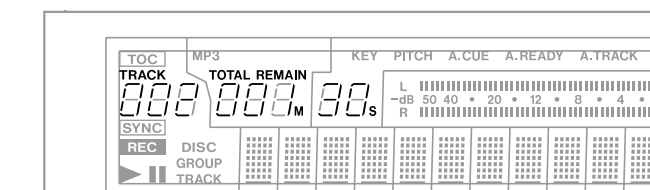

### NOTA

*Viene mostrato il tempo dall'inizio della traccia specificata a prescindere dalla modalità scelta (vedi "Cambiare visualizzazione del tempo" a pagina 20).*

Premendo il tasto **CLEAR** viene cancellata l'immissione in ogni momento.

Durante lo stop o la riproduzione, quando viene immessa la cifra finale, viene automaticamente localizzata la posizione e la riproduzione inizierà dal punto desiderato. Durante la modalità standby, l'unità entra in modalità standby.

### NOTA

*Se viene immesso un valore inesistente, la modalità di ricerca diretta viene annullata.*

# 4 – Operazioni di riproduzione

## Modalità di riproduzione

Ci sono quattro modalità di riproduzione. La modalità selezionata sarà indicata nella parte sinistra del display.

- Riproduzione continua (impostazione base): nessuna indicazione
- Riproduzione singola: appare l'indicazione **SINGLE**
- Riproduzione programmata: appare l'indicazione **PROGRAM** in colore rosso
- Riproduzione casuale: appare l'indicazione **RANDOM** di colore rosso

La modalità di riproduzione può essere selezionata usando il tasto **PLAY MODE** del telecomando. Premendo il tasto apparirà ciclicamente l'indicazione della modalità di riproduzione seguendo questo ordine:

**Continue** → **Single** → **Program** → **Random**

Si può selezionare la modalità di riproduzione usando

l'opzione **PLAY MODE** nel sotto-menu del menu **PLAY** (riferirsi a “Operazioni di base” a pagina 16). Ruotare il selettore **MULTI JOG** in senso orario per cambiare la modalità di riproduzione nel seguente ordine:

**Mode>Cont** → **Mode>Single** → **Mode>Program** → **Mode>Random**

Premendo il tasto **MENU** o spingendo il selettore **MULTI JOG** si ritorna alla modalità normale. Si può cambiare modalità da qualsiasi punto, mentre qui si suppone che l'utente parta dalla modalità “continua”.

### NOTA

*La modalità di riproduzione rimane memorizzata anche dopo lo spegnimento. La modalità Program è cancellata e impostata a “continua” quando viene spenta l'unità.*

## Riproduzione continua

La programmazione è cancellata e la riproduzione continua nel modo normale.

1. Quando si è in stop, impostare la modalità

“continua” fino a visualizzare **Continue** o **Mode>Cont**.

2. Premere il tasto **PLAY** per iniziare la riproduzione seguendo l'ordine del numero di traccia.

## Riproduzione traccia singola

Questa funzione abilita la riproduzione di una singola traccia.

1. Quando si è stop, impostare la modalità “singola” finché si visualizza **Single** o **Mode>Single**.
2. Usare i tasti **SKIP** o i tasti numerici (0~9) sul telecomando per selezionare la traccia deside-

rata. Anche il selettore **MULTI JOG** può essere usato per selezionare la traccia desiderata.

3. Premere il tasto **PLAY** Per iniziare la riproduzione. Al termine della traccia, la riproduzione si ferma.

## Riproduzione casuale

In questa modalità l'unità riproduce tutte le tracce in ordine causale a prescindere dal numero della traccia.

Quando si è in stop, impostare la modalità **Program** o **Mode>Random**. Premere il tasto **PLAY** e la riproduzione

casuale inizierà.

### NOTA

*La modalità Random rimane memorizzata anche dopo lo spegnimento dell'unità.*

## Riproduzione programmata

Questa funzione abilita la riproduzione delle tracce selezionate in qualsiasi ordine. Si possono selezionare fino a 99 tracce per ogni riproduzione programmata.

1. Quando si è in stop, impostare la modalità “programmata” affinché si visualizza **Program** o **Mode>Program**.
2. Usare i tasti (0~9) sul telecomando per selezionare ogni traccia desiderata per la riproduzione, poi premere il tasto **ENTER**.

Si può anche ruotare il selettore **MULTI JOG** per selezionare il numero di traccia e premerlo per confermare. Il numero di traccia selezionato farà

parte del programma di riproduzione.

Ripetere l'operazione al punto 2 fino a completare il programma desiderato. Verranno aggiornati sul display, il numero di programma e il tempo totale del programma.

### NOTA

*Se si preme il tasto **CLEAR** verrà cancellata dal programma l'ultima traccia.*

3. Quando il programma è completo, premere il tasto **PLAY** per iniziare la riproduzione delle tracce seguendo l'ordine programmato.

# 4 – Operazioni di riproduzione

## NOTA

Se il tasto **STOP** viene premuto senza prima premere il tasto **PLAY**, tutti i dati del programma saranno cancellati.

Quando si è in stop, se viene cambiata la modalità di riproduzione, tutti i dati del programma saranno cancellati.

L'ordine programmato dei brani per la riproduzione

non rimane in memoria dopo lo spegnimento.

In questa modalità, se non vi è alcuna traccia programmata, il CD-RW900MKII non inizierà la riproduzione.

Se si tenta di immettere più di 100 passi di programma, apparirà **PGM Full** sul display.

Se il tempo totale del programma eccede 999 min 59 sec, apparirà **--- : --** sul display.

## Cambiare la visualizzazione del tempo

Quando viene premuto il tasto **TIME** sul pannello frontale o sul telecomando, la visualizzazione del tempo cambierà in diversi modi sul display.

- Tempo trascorso della traccia (nessuna indicazione)
- Tempo rimanente della traccia (indicazione **REMAIN**)
- Tempo trascorso del disco (indicazione **TOTAL**)
- Tempo rimanente del disco (indicazioni **TOTAL** e **REMAIN**)

Quando si è in stop, il tempo totale registrabile viene mostrato indipendentemente dallo stato degli indicatori **TOTAL** e **REMAIN**.

## NOTA

In modalità **program**, il tasto **TIME** mostrerà il tempo trascorso e quello rimanente dell'intero programma.

Quando si riproduce un disco **MP3**, il tempo trascorso della traccia sarà sempre visualizzato, e il tasto **TIME** non potrà essere utilizzato.

Per dettagli sulla visualizzazione del tempo durante la registrazione, riferirsi a "Visualizzazione del tempo durante la registrazione" a pagina 25.

La modalità di visualizzazione del tempo rimane memorizzata anche dopo lo spegnimento dell'unità.

## Riproduzione tramite Timer

Con l'uso di un timer esterno, si può impostare il CD-RW900MKII in modo che possa riprodurre un disco automaticamente quando l'unità viene accesa dal timer.

1. Per prima cosa, inserire la spina del CD-RW900MKII nella presa del timer.
2. Caricare un disco nell'unità.
3. Impostare l'interruttore **TIMER** su **PLAY** per abilitare la funzione timer per il dispositivo desiderato.

Quando la riproduzione tramite Timer è attivata, l'icona del timer è accesa sul display.

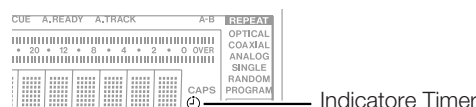

## NOTA

L'indicatore lampeggia se non è presente un disco.

4. Impostare il timer al tempo desiderato. Consultare il manuale operativo del timer per i dettagli. Al tempo impostato, l'alimentazione del CD-RW900MKII sarà attivata dal timer e partirà automaticamente la riproduzione del disco.

## Riproduzione ripetuta

1. Premere il tasto **REPEAT** per la modalità "ripetizione". In questa modalità, tutte le tracce del disco sono riprodotte in modo continuo. Il display mostra **Repeat ON** e l'indicatore si accende su **REPEAT**.

Durante la riproduzione, se viene attivata la modalità **repeat**, la riproduzione continua come prima, e quando terminerà l'ultima traccia, la riproduzione riprenderà dalla prima traccia del disco.

Se la modalità **repeat** viene attivata quando l'unità è in stop, premere il tasto **PLAY** per iniziare la riproduzione ripetuta.

2. Premere nuovamente il tasto **REPEAT** per disattivare la funzione. Apparirà l'indicazione **Repeat OFF** e l'indicatore **REPEAT** si spegnerà.

## NOTA

Combinando la modalità **repeat** con **program**, **single** o **random** si attiveranno "program repeat", "single repeat" e "random repeat", rispettivamente.

Le impostazioni per **repeat** rimangono memorizzate anche dopo lo spegnimento, eccetto la sezione **A-B** (vedi "Ripetizione A-B" a pagina 20).

# 4 – Operazioni di riproduzione

## Riproduzione A-B

Se vengono impostati due punti di una specifica sezione del disco, questa sezione può essere riprodotta ripetutamente.

1. Durante la riproduzione, premere il tasto A-B sul telecomando all'inizio della sezione desiderata del disco.

L'indicatore **REPEAT** si accenderà e l'indicatore **A** lampeggerà.

2. Premere nuovamente il tasto A-B nel punto in cui si vuole impostare la fine della ripetizione.

A questo punto, gli indicatori **REPEAT** e **A-B** rimarranno accesi sul display e inizierà la riproduzione ripe-

tuta della sezione compresa fra i punti A e B.

### NOTA

*Si può effettuare la funzione anche in modalità standby.*

3. Per cancellare la ripetizione A-B e tornare alla riproduzione normale, premere il tasto A-B.

Gli indicatori **REPEAT** e **A-B** si spegneranno.

### NOTA

*La riproduzione A-B non funziona fra tracce diverse e con dischi MP3.*

*Quando si preme il tasto STOP, la sezione A-B viene cancellata.*

## Funzione Auto Cue

Usando la funzione Auto Cue, si può selezionare un punto di cue quando inizia il suono (non dove inizia la traccia) all'interno della traccia.

Attivare la funzione Auto Cue e usare **A\_CUE LEVEL** del sotto-menu delle opzioni (vedi "Operazioni di base" a pagina 16) per impostare il livello per il rilevamento del suono (-24, -30, -36, -42, -48, -54, -60, -66 e -72 dB).

Poi, selezionare una traccia e premere il tasto **PLAY**. L'unità entra in modalità "pronto" per la riproduzione.

Quando viene premuto nuovamente il tasto **PLAY**, la riproduzione inizia dal punto esatto di "cue".

Mentre la funzione Auto Cue è attiva, l'indicatore **A.CUE** è acceso sul display.

## Funzione Auto Ready

Questa funzione permette la riproduzione di una singola traccia e il rilevamento automatico della traccia successiva pronta per la riproduzione.

Usare **A\_READY** dal sotto-menu delle opzioni per attivare o disattivare la funzione. Quando è attiva, l'indicatore

**A.PAUSE** rimane acceso sul display.

In combinazione con la funzione Auto Cue, l'unità entra in modalità pronto per la riproduzione nel punto della traccia successiva in cui viene rilevato il suono impostato tramite **A\_CUE LEVEL** del sotto-menu delle opzioni.

## Controllo dell'intonazione

Quando viene riprodotto un CD audio, l'intonazione (pitch) o la velocità della riproduzione può essere variata. L'intonazione può variare di +/- 16%.

1. Quando si è in stop, premere il tasto **PITCH** sul telecomando per attivare il controllo dell'intonazione .

Oppure usare l'opzione **PITCH** del sotto-menu **PLAY** (vedi "Operazioni di base" a pagina 16).

Il valore corrente dell'intonazione apparirà sul display per alcuni secondi e l'indicatore **PITCH** si accenderà.

2. Premere il tasto **MENU** e selezionare l'opzione **PITCH CONT** nel sotto-menu **PLAY** per impostare il valore desiderato e premere il selettore **MULTI JOG** per confermare.

**Pitch**XXX apparirà sul display.

Poi, ruotare il selettore **MULTI JOG** per impostare il valore desiderato.

### NOTA

*Usare **PITCH STEP** nel sotto-menu **PLAY** per regolare i valori da 0.1% a 1.0% a passi di 0.1% (default: 0.1%).*

3. Premere il tasto **MENU** o premere il selettore **MULTI JOG** per confermare.

Durante la riproduzione, il controllo dell'intonazione può essere disattivato temporaneamente. Premere il tasto **PITCH** sul telecomando o usare l'opzione **PITCH PLAY** per disabilitare la funzione.

**Pitch**>OFF apparirà sul display e il controllo dell'intonazione sarà disattivato temporaneamente.

Per ripristinare il controllo dell'intonazione premere il tasto **PITCH** di nuovo o usare l'opzione **PITCH**.

### NOTA

*Quando si attiva/disattiva questo controllo, la riproduzione si interrompe per un istante. Questo controllo non funziona con dischi MP3.*

# 4 – Operazioni di riproduzione

## Controllo della tonalità

La tonalità può venire cambiata quando si è in stop, in riproduzione o in standby. Questa caratteristica non funziona con dischi MP3.

1. Premere il tasto **MENU** per selezionare l'opzione **KEY** nel sotto-menu **PLAY** (riferirsi a “Operazioni di base” a pagina 13) per attivare la funzione. L'indicatore **KEY** si accenderà.
2. Richiamare l'opzione **KEY LEVEL** nel sotto-menu **PLAY** per regolare la tonalità della riproduzione. La tonalità può essere alzata o abbassata di 1/2 ottava con incrementi di mezzo tono. I valori per la selezione sono: 0 (nessun cambiamento), b1 a b6, #1 a #6.
3. Ruotare il selettore **MULTI JOG** per selezionare la tonalità desiderata e premere il selettore per confermare.

### NOTA

*In questa condizione, quando un CD viene riprodotto, la tonalità della musica è cambiata ma la velocità rimane invariata.*

*Anche dopo lo spegnimento, l'impostazione della tonalità rimane memorizzata.*

*Quando la funzione di tonalità è attiva, anche se viene usata la funzione di controllo Pitch per cambiare la velocità di riproduzione, la tonalità rimarrà fissa {anche se la tonalità è impostata a 0 (zero)}, il controllo di tonalità può essere attivato.*

*Quando si usa il controllo di tonalità, il volume del suono talvolta può risultare un po' tremolante. Questo è il risultato dell'algoritmo del controllo di tonalità che agisce sulla riproduzione del CD ed è normale.*

## Riproduzione di file MP3

I file MP3 registrati su un CD sono trattati come in un comune PC che abbia qualche file MP3 in una cartella. In aggiunta, possono venire combinate diverse cartelle in una sola. Questo implica la presenza di molti livelli di cartelle e file. Quando è attivata la modalità Directory solo i file contenuti nella cartella selezionata saranno disponibili per la riproduzione.

Quando la modalità Directory è disattivata la configurazione della cartella viene ignorata e tutti i file MP3 registrati sul disco sono disponibili per la riproduzione. Si prega di notare che la riproduzione Program e Repeat funzionano all'interno delle cartelle.

### NOTA

**Ogni file MP3 è trattato come una traccia.**  
**Le cartelle che non contengono file MP3 non possono venire selezionate per la riproduzione. Per esempio, nel diagramma qui a lato, dentro la cartella A ci sono le cartelle B e C. Se ci sono file MP3 in entrambe le cartelle B e C, la cartella A non può venire selezionata per la riproduzione, mentre le cartelle B e C possono venire selezionate.**

Il CD-RW900MKII può riprodurre file MP3 registrati nel formato conforme allo standard ISO9660 level 1, level 2 e con estensioni Joliet. Anche i dischi registrati in sessioni multiple possono venire riprodotti.

Per i CD MP3 da riprodurre nel CD-RW900MKII, le seguenti limitazioni sono state imposte per il numero di cartelle e file MP3:

- Numero massimo di cartelle: 255
- Numero massimo di strutture gerarchiche: 8
- Numero massimo di file MP3: 999
- Numero massimo di caratteri per cartelle e file: 255

I file MP3 sono eseguiti nel seguente ordine:

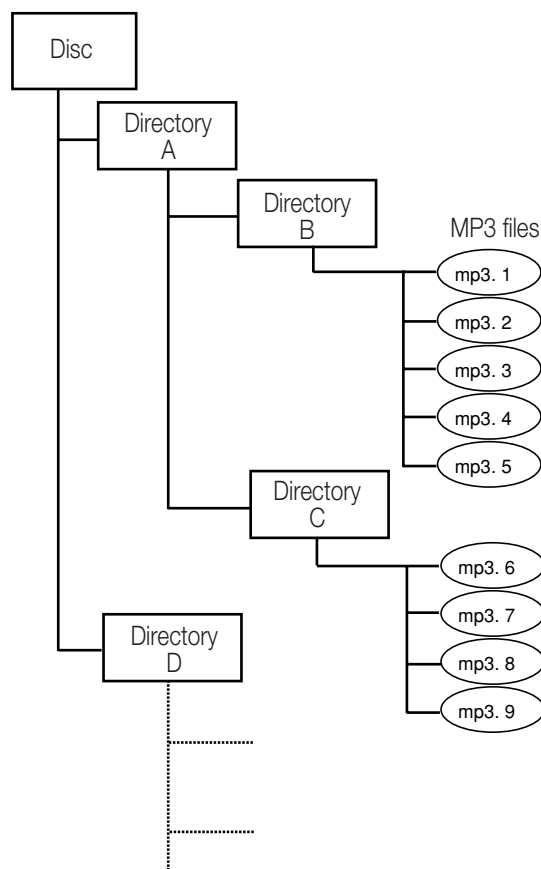

In questo modo, la riproduzione viene effettuata dalle cartelle poste a un livello più alto.

# 4 – Operazioni di riproduzione

## Informazioni sui dati della traccia MP3

Durante la riproduzione, i titoli sono mostrati nel seguente ordine di priorità:

ID3v2 > ID3v1 > titolo del file

Quando si è in stop, viene mostrato il titolo del file.

## Impostazioni di riproduzione di una cartella

1. Premere il tasto DIRECTORY sul telecomando.

Oppure usare l'opzione DIRECTORY del sotto-menu PLAY per attivare o disattivare questa modalità (vedi "Operazioni di base" a pagina 16).

Premendo il tasto MENU o il selettore MULTI JOG si torna alla normale operatività.

### NOTA

*Tutti i file MP3 in un disco possono venire riprodotti quando la riproduzione da cartella è disattivata. L'indicatore MP3 si accende e viene visualizzato solo il numero totale di tracce.*

Numero totale di tracce

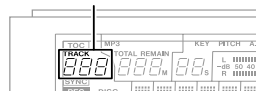

2. Quando si è in stop, usare il selettore MULTI JOG o il tasto SKIP per selezionare la cartella da riprodurre.
3. Premere il tasto PLAY per iniziare la riproduzione dei file nella cartella.

Anche la riproduzione Program o Repeat può essere effettuata nella cartella selezionata.

### NOTA

*I file MP3 devono essere registrati a 44,1 kHz di frequenza di campionamento e 128 kbps o superiore, altrimenti non potranno essere riprodotti.*

## Impostazione di MP3 Action

Si può scegliere se l'unità debba continuare la riproduzione o fermarsi quando la riproduzione di MP3 fallisce (Decode Err!).

Selezionare il sotto-menu "MP3 ACTION?". Selezionare "Skip" o "Stop."

### Skip

Quando la riproduzione di MP3 fallisce, l'unità salta la traccia corrente e avanza alla traccia successiva. La riproduzione si ferma se la traccia corrente è l'ultima traccia (per es., se la funzione di ripetizione è disattivata e la traccia corrente è l'ultima del disco o del programma).

Il display mostra Decode Err!.

### Stop

Quando la riproduzione di MP3 fallisce, l'unità ferma la riproduzione. Il display mostra Decode Err!.

# 5 – Registrazione

Prima di iniziare a registrare con l'unità CD-RW900MKII, bisogna essere sicuri di aver capito i seguenti punti:

- Dopo aver registrato un disco CD-R, i dati non potranno essere più cancellati dal disco.

- Si può solo aggiungere tracce a un disco non finalizzato. Una volta finalizzato, un disco CD-R è “chiuso” e si comporta esattamente come un CD commerciale pre-registrato. I dischi CD-RW finalizzati, invece, possono essere cancellati, rinfrescati e ri-registrati.

## Selezione dell'ingresso

Per selezionare l'ingresso da cui registrare, premere il tasto **INPUT SELECT** dell'unità.

Premendo ripetutamente sul tasto appariranno ciclicamente le seguenti opzioni:

<b>ANALOG</b>	Ingresso analogico
<b>OPTICAL</b>	Ingresso ottico digitale
<b>COAXIAL</b>	Ingresso coassiale digitale

Nel caso si scelga l'ingresso ottico o coassiale, apparirà l'appropriata indicazione: **COAXIAL** o **OPTICAL** sulla parte destra del display. Se è selezionato l'ingresso analogico, apparirà l'appropriata indicazione **ANALOG** sulla parte destra del display.

### Livello di registrazione analogico

Il livello dei segnali analogici ricevuti alla presa **ANALOG IN** sono regolati dai controlli **INPUT**.

Quando si registrano segnali analogici, impostare il volume digitale a 0 dB.

### Livello di registrazione digitale

Il livello dei segnali digitali può essere controllato usando il menu relativo al volume digitale, come descritto qui sotto.

1. **Richiamare l'opzione VOLUME del sotto-menu REC (vedi “Operazioni di base” a pagina 16).**  
**Premere il selettore MULTI JOG per attivare la funzione.**
2. **Ruotare il selettore MULTI JOG per regolare il volume di ingresso da -54 dB e +18 dB (relativamente al livello di ingresso originale).**  
**È presente anche un'impostazione -∞ che rappresenta un taglio completo sul segnale. Il display mostrerà  $\infty$  dB per l'impostazione -∞.**
3. **Premere il tasto MENU o il selettore MULTI JOG per confermare l'impostazione e tornare alla normale operatività.**

## Monitoraggio dell'ingresso

Quando l'unità è pronta per la registrazione o in modalità di registrazione, il segnale di ingresso è presente sulle prese **OUT** (digitali e analogiche), consentendo di ascoltare il segnale in ingresso. Premere il tasto **RECORD** sul pannello frontale dopo aver inserito un disco registrabile.

La scritta **Monitor** appare sul display per mostrare che il segnale in ingresso viene riportato ed è disponibile sulle prese di uscita.

Si può uscire dalla modalità monitor usando il tasto **STOP**.

## Conversione della frequenza

La frequenza di campionamento per i CD è 44.1 kHz. Il CD-RW900MKII registrerà sempre (e riprodurrà) i CD a questa frequenza. Tuttavia, se la registrazione attraverso una connessione digitale (coassiale oppure ottica) avviene a una frequenza diversa da 44.1 kHz, o viene riprodotta a una velocità non standard usando una unità varispeed (più del 1% di scostamento dallo standard), il convertitore di frequenza interno del CD-RW900MKII (SRC, Sampling Rate Converter) convertirà automaticamente la frequenza in ingresso a 44.1 kHz.

### Abilitare la funzione SRC

Premere il tasto **MENU** e selezionare l'opzione SRC? nel sotto-menu REC (vedi “Operazioni di base” a pagina 16). Ruotare il selettore **MULTI JOG** fino a selezionare **ON**. Premere il tasto **MENU** o il **MULTI JOG** per confermare.

### NOTA

*Quando la funzione SRC è disattivata e un segnale digitale viene ricevuto, il display mostra l'indicatore REC lampeggiante mentre si è in registrazione o in modalità di “pronto” per la registrazione. I segnali digitali diversi da 44.1kHz non possono venire registrati quando la funzione SRC è disattivata. Apparirà sul display il messaggio di errore Not Fs44.1k!.*

## Registrazione di base

1. **Caricare un disco registrabile nell'unità. Come il disco viene caricato il display mostrerà TOC Reading con il punto lampeggiante.**
2. **Premere il tasto INPUT SELECT per selezionare una sorgente di registrazione (vedi**

“Selezione dell'ingresso” a pagina 24).

Se è selezionata una sorgente digitale, e la connessione o il segnale non sono corretti, apparirà il messaggio d'errore D-IN UNLOCK! sul display.

3. **Premere il tasto RECORD. L'unità entra nella**



modalità di “pronto per la registrazione”, come mostrato dagli indicatori REC e PAUSE sul display.

## NOTA

Dopo che l'unità entra in modalità “pronto per la registrazione”, il display mostra Now OPC (Optimum Power Control) occasionalmente, giacché l'unità si prepara a registrare sul disco.

Per regolare il livello della sorgente, seguire le linee guida di “Selezione dell'ingresso” a pagina 24.

## NOTA

L'indicatore rosso “OVER” sui misuratori non dovrebbe mai accendersi. A differenza delle apparecchiature analogiche, le unità digitali producono suoni sgradevoli quando questo sono distorti e non c'è alcun headroom dopo il segno 0. Se si registra in digitale da un CD commerciale, il volume impostato nel menu dovrebbe essere a 0 dB. Questo manterrà tutta la gamma dinamica del CD sorgente senza tagli (clipping).

Un segnale analogico in ingresso a un livello nominale, senza abbassamenti o amplificazione tramite i controlli di volume, equivale a leggere sui misuratori -16 dB.

4. Premere il tasto PLAY per iniziare a registrare.

Premere il tasto PAUSE per mettere in pausa temporaneamente la registrazione. Per ricominciare la registrazione, premere nuovamente il tasto PAUSE o premere il tasto PLAY.

5. Premere il tasto STOP per fermare la registrazione.

Quando la registrazione si ferma il display mostra PMA Writing (Program Memory Area) lampeggiante per alcuni secondi mentre l'unità scrive sul disco.

## NOTA

Quando la scritta PMA Writing appare sul display, tutti i tasti sono disabilitati.

Per confermare il tempo totale di registrazione, usare l'opzione REC TIME del sotto-menu SYSTEM (vedi “Operazioni di base” a pagina 16).

## NOTA

Non provocare vibrazioni o spegnere l'unità durante le operazioni di scrittura sul disco, altrimenti la registrazione fallirà.

## Visualizzazione del tempo durante la registrazione

Quando si registra o si è in modalità “pronto per la registrazione”, premendo ripetutamente sul tasto TIME appaiono ciclicamente sul display quattro differenti modalità di visualizzazione del tempo:

- Tempo della traccia trascorso (nessuna indicazione)
- Tempo della traccia rimanente (indicazione **REMAIN**)
- Tempo del disco trascorso (indicazione **TOTAL**)
- Tempo del disco rimanente (indicazioni **TOTAL** e **REMAIN**)

## Disco pieno

Se il disco si riempie durante la registrazione, l'unità inserisce automaticamente un fade-out (dissolvenza in chiusura). Per esempio: quando si effettua una registrazione lunga, prima che la fine venga raggiunta, l'unità inizia un fade-out di quattro secondi e il display mostrerà l'indicazione **Fade Out**.

Quando il fade-out è finito, il display mostrerà **Disc Full!**. Premere il tasto **STOP** per uscire.

Se il disco è un CD-RW, l'ultima traccia, se si vuole, può venire cancellata (vedi “Cancellazione” a pagina 29) e il disco può essere finalizzato. Se il disco è un CD-R, deve essere finalizzato prima di essere usato (vedi “Finalizzazione” a pagina 28).

## Registrazione avanzata

### Registrazione di fade-in e fade-out

All'inizio e alla fine di una registrazione possono essere effettuate delle dissolvenze in apertura (fade-in) e dissolvenza in chiusura (fade-out).

1. Mentre si è in stop o “pronto per la registrazione” (standby), usare le seguenti opzioni del sotto-menu REC (riferirsi a “Operazioni di base” a pagina 16).

#### FADE IN?

La lunghezza del fade-in (da 0 al livello normale) può essere impostata da 1 a 30 secondi con incrementi di 1 secondo (impostazione di base: 3 secondi).

#### FADE OUT?

La lunghezza del fade-out (fino al completo silenzio) può essere impostata da 1 a 30 secondi con incrementi di 1-secondo (impostazione di base: 3 sec.).

Il display mostrerà **Fade Out** o **Fade In**.

2. In modalità “pronto per la registrazione”, premere il tasto **FADER** sul telecomando.

La registrazione inizierà con un dissolvenza in apertura (fade-in). Trascorso il tempo preimpostato di fade-in, il suono tornerà al suo livello normale.

# 5 – Registrazione

3. Durante la registrazione, premere il tasto **FADER** del telecomando se si desidera effettuare una dissolvenza in chiusura (fade-out).

Il fade-out inizia con **Fade Out** lampeggiante sul display poi l'unità entrerà in modalità "pronto per

## Registrazione sincronizzata

La registrazione sincronizzata significa che la registrazione inizierà automaticamente quando un segnale è ricevuto, e si fermerà quando il segnale termina.

L'indicatore **SYNC** apparirà sul display.

## Registrazione in Sync

1. In modalità "pronto per la registrazione", premere il tasto **SYNC REC**.
2. Impostare il livello per la soglia di rilevamento del segnale. Usare l'opzione **SYNC LEVEL** nel sottomenu **REC** (riferirsi a "Operazioni di base" a pagina 16).  
Ruotare il selettore **MULTI JOG** per regolare il livello. Il livello può essere impostato da  $-72$  dB a  $-24$  dB con incrementi di 6 dB. L'impostazione di base è  $-54$  dB. Premere il tasto **MENU** o il selettore **MULTI JOG** per confermare e tornare alla modalità "pronto per la registrazione".
3. Immettere il segnale sorgente. La registrazione inizia automaticamente quando viene rilevato il segnale della sorgente. Il segnale della sorgente deve essere più alto del valore di soglia.

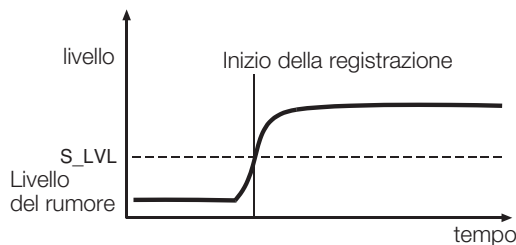

### NOTA

Dopo aver impostato la modalità "Sync", è richiesto almeno un secondo di silenzio sotto il livello di soglia perché la registrazione inizi automaticamente. Altrimenti, l'unità non inizierà a registrare anche dopo il rilevamento del segnale.

Quando il segnale non viene rilevato per più di 5 secondi, il CD-RW900MKII fermerà automaticamente la registrazione entrando in modalità "pronto".

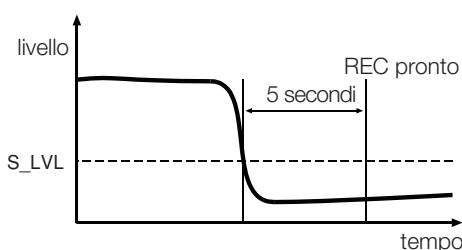

la registrazione".

4. Premendo il tasto **STOP** inizierà la scrittura **PMA**.

### NOTA

I fade-in o fade-out possono essere effettuati solo premendo il tasto **FADER** del telecomando.

Quando inizia la riproduzione della sorgente, la registrazione si avvierà automaticamente sul CD-RW900MKII se la funzione **Sync** è attivata (vedi "Registrazione in Sync" qui sotto) mentre la registrazione manuale verrà disabilitata.

### NOTA

Quando il livello scende sotto la soglia per più di 5 secondi, la registrazione si ferma automaticamente tornando alla modalità "pronto per la registrazione".

4. Per disattivare la registrazione in Sync, premere il tasto **SYNC REC**. La registrazione ritornerà a normale e continuerà finché non si premerà il tasto **STOP** o finché non sarà più presente il segnale d'ingresso. Premendo il tasto **STOP** la registrazione si ferma.

L'impostazione rimane quando la funzione viene riattivata.

### NOTA

Se si imposta il livello in modo che solo i segnali più forti innescano la registrazione, ricordarsi che l'inizio di un brano potrebbe non venire registrato, come illustrato nel diagramma sottostante.

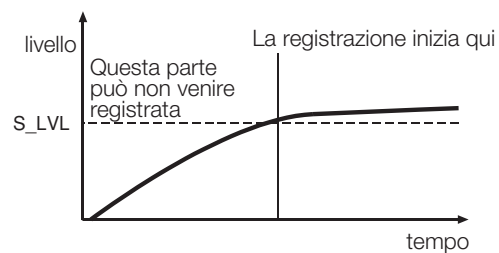

Allo stesso modo, in una registrazione da una sorgente analogica, la soglia dovrebbe essere impostata più alta del livello del rumore di "sottofondo". Se tale rumore è più alto della soglia potrebbe verificarsi una falsa partenza:



## Divisione automatica della traccia

Il rilevamento del livello del segnale può essere sfruttato per la divisione automatica delle tracce, se è stata abilitata la funzione A\_TRACK (auto track).

Quando questa funzione è abilitata, l'unità automaticamente inserisce una separazione automatica delle tracce registrate.

### ■ Abilitare/disabilitare la divisione automatica

1. Usare l'opzione A\_TRK del sotto-menu REC per attivare la funzione. L'indicatore A.TRACK si accenderà in alto a destra del display.
2. Ruotare e premere il selettore MULTI JOG per selezionare le seguenti modalità:

### DD (digital direct)

Quando si registra in digitale da MD, CD o DAT, questa modalità rileva il confine della traccia e divide la traccia. Tuttavia, quando la modalità DD è attiva, e viene rilevata una sorgente non-DAT/CD/MD, il numero di traccia verrà incrementato usando il rilevamento del livello, come impostato dall'impostazione A\_TRK LEVEL descritta qui.

Quando è selezionato AES/EBU, questa modalità non può essere usata.

### Time (incremento della traccia in base al tempo)

La traccia viene incrementata quando il tempo impostato prima di registrare viene immesso usando la voce di menu "TIME A\_TRK?" (vedi "Operazioni di base" a pagina 16). Il tempo può essere impostato tra un minuto e dieci minuti con incrementi di un minuto. L'indicatore A.TRACK lampeggia durante la registrazione o quando è in modo Record Ready.

### Livello

Quando il livello del suono scende sotto la soglia per più di due secondi e il suono ricomincia subito dopo, la traccia viene divisa automaticamente.

Usare l'opzione A\_TRK LEVEL nel sotto-menu REC per impostare il livello di trigger da -24 dB a -72 dB.

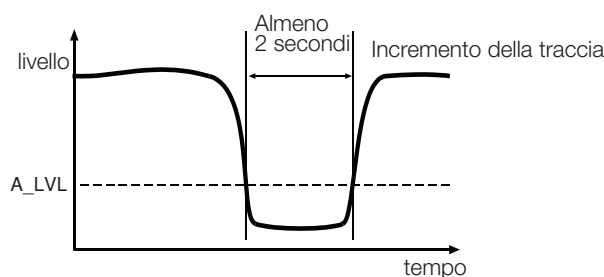

## Divisione manuale della traccia

Mentre si sta registrando, premere il tasto RECORD.

Il numero di traccia corrente verrà incrementato.

Per i dettagli sulla divisione automatica delle tracce durante la registrazione, vedi "Divisione automatica delle tracce" a pagina 26.

### NOTA

In accordo con il "Red Book" (le specifiche per i CD audio), una traccia non può essere inferiore a 4 secondi in

lunghezza e sono previste 99 tracce al massimo. Ricordarsi di queste limitazioni quando si dividono le tracce manualmente.

L'operazione di divisione manuale non può essere effettuata mentre si registra la traccia numero 99.

## Funzione Rec Mute

La funzione Rec Mute permette di silenziare immediatamente il segnale in ingresso e registrare 4 secondi di silenzio sul disco.

Mentre si sta effettuando la registrazione, premere il tasto REC MUTE sul telecomando.

Il display mostra Rec. Mute lampeggiante, i misuratori smettono di monitorare il livello corrente e il suono scom-

pare dai monitor.

Dopo 4 secondi, l'unità entra nuovamente in modalità "pronto per la registrazione".

### NOTA

Questa funzione è disponibile solo da telecomando.

## Restringere il numero delle tracce

Quando si effettua una registrazione, è possibile restringere il numero di tracce che possono venire registrate in una sola volta.

In qualsiasi momento all'interno della registrazione o in modalità "pronto per la registrazione", ruotare il selettore

MULTI JOG per mostrare il numero di tracce che si vogliono registrare.

Il numero massimo di tracce che può essere impostato è 99.

# 6 – Dopo la registrazione

Questa sezione tratta le azioni da intraprendere dopo la registrazione: finalizzazione per dischi CD-R CD-RW, e operazioni di cancellazione per i dischi CD-RW.

Una volta finalizzati, i dischi CD-R sono veramente “finali” e nulla può essere registrato ulteriormente. Per contro, i dischi CD-RW possono essere

“definalizzati” usando il CD-RW900MKII. Per esempio, il loro TOC può essere cancellato, e se c'è spazio, ulteriore materiale può essere registrato. Anche se il disco è pieno, le tracce possono venire cancellate seguendo il processo di definalizzazione e nuovo materiale può essere registrato.

---

## Finalizzazione

---

Come spiegato precedentemente (“Finalizzazione” a pagina 8), affinché un disco possa diventare un CD standard, deve avere un TOC (Table of Contents) scritto al suo interno. Questo processo di scrittura del TOC si chiama finalizzazione.

Un disco non finalizzato può sempre essere distinto nel CD-RW900MKII in base all'indicatore **TOC** sul display.

Per finalizzare un disco:

1. Caricare un disco non finalizzato e con l'unità in modalità stop premere il tasto **FINALIZE**.

Il display mostrerà **FINALIZE?**

Se non si vuole procedere con la finalizzazione, premere il tasto **FINALIZE/INS** sul pannello frontale o il tasto **FINALIZE** del telecomando.

2. Per iniziare il processo di finalizzazione, premere il selettore **MULTI JOG** o il tasto **ENTER** sul telecomando.

Il display mostrerà **Sure? (Sicuro?)**

Se non si vuol procedere con la finalizzazione, premere il tasto **STOP**.

3. Quando si è scelto di finalizzare il disco, il display mostrerà **TOC lampeggiante** e il tempo rimanente. L'unità inizierà il conteggio alla rovescia fino a raggiungere il tempo mostrato sul display.
4. Quando il processo di finalizzazione è finito con successo, apparirà **Complete** e l'indicatore **TOC** si accenderà sul display.

### NOTA

*Durante il processo di finalizzazione, tutti i tasti dell'unità verranno ignorati.*

---

## Definalizzare dischi CD-RW

Se un disco CD-RW è stato finalizzato, è possibile cancellare il suo TOC (Table of Contents) nel seguente modo:

1. Con il disco finalizzato caricato e l'unità ferma, premere il tasto **ERASE/DEL** dal pannello frontale o il tasto **ERASE** del telecomando.

Ruotare il selettore **MULTI JOG** o premere il tasto **SKIP** del telecomando fino a selezionare **UNFINALIZE?**. Premere il selettore **MULTI JOG** o il tasto **ENTER** per confermare.

Se non si vuole procedere con il processo di definalizzazione, premere nuovamente il tasto **ERASE/DEL** sul pannello frontale o il tasto **SKIP** del telecomando.

2. Il display mostrerà **Sure? (Sicuro?)**

Se non si è sicuri di procedere con la definalizzazione, premere il tasto **STOP**.

3. Per iniziare il processo di definalizzazione, premere nuovamente il selettore **MULTI JOG** o il tasto **ENTER**.

Quando si è scelto di effettuare la definalizzazione, il display mostrerà **Erase lampeggiante** e il tempo rimanente. L'unità inizierà il conteggio alla rovescia fino a raggiungere il tempo mostrato sul display.

4. Quando il processo di definalizzazione è finito con successo, apparirà **Complete** e l'indicatore **TOC** si spegnerà.

# 6 – Dopo la registrazione

## Cancellazione

### Cancellare tracce

Questa operazione cancella una traccia specifica e tutte le tracce successive da un disco CD-RW registrato.

#### NOTA

*Una volta che l'operazione è iniziata, non si può usare il tasto STOP per annullarla. Si prega di controllare le tracce da cancellare prima di effettuare l'operazione.*

*La cancellazione di una traccia è possibile solo quando l'unità è in modalità di riproduzione continua.*

1. Mentre si è in stop, premere il tasto ERASE/DEL sul pannello frontale o il tasto ERASE del telecomando. Selezionare ERASE TRACK? ruotando il selettore MULTI JOG o premendo i tasti SKIP del telecomando. Per abbandonare l'operazione a questo punto, premere nuovamente il tasto ERASE/DEL o ERASE del telecomando.
2. Premere il selettore MULTI JOG o il tasto ENTER per confermare l'operazione.  
Il display mostrerà Erase XX-XX (il numero della

prima traccia e dell'ultima traccia da cancellare).

Ruotare il selettore MULTI JOG o premere il tasto SKIP per cambiare il numero di traccia da cancellare. Per abbandonare l'operazione a questo punto, premere nuovamente il tasto ERASE/DEL o ERASE.

3. Premere il selettore MULTI JOG o il tasto ENTER per confermare l'operazione.

Il display mostrerà Sure? (Sicuro?)

Per abbandonare l'operazione a questo punto, premere il tasto STOP.

4. Premere il selettore MULTI JOG o il tasto ENTER per confermare l'operazione.

Il display mostrerà Erase lampeggiante e il tempo rimanente. L'unità inizierà il conteggio alla rovescia fino a raggiungere il tempo mostrato sul display.

5. Quando le tracce saranno cancellate, apparirà sul display Complete.

### Cancellare un disco intero

Se si vuole cancellare un intero disco (tutte le tracce del disco), seguire la procedura seguente:

#### NOTA

*Una volta che l'operazione è iniziata, non si può usare il tasto STOP per annullarla. Si prega di accertarsi di voler cancellare l'intero disco prima di effettuare l'operazione.*

1. Mentre si è in stop, premere il tasto ERASE/DEL del pannello frontale o il tasto ERASE del telecomando. Selezionare ERASE DISC? ruotando il selettore MULTI JOG o premendo i tasti SKIP del telecomando.  
Per abbandonare l'operazione a questo punto, premere nuovamente il tasto ERASE/DEL o ERASE del telecomando.

2. Premere il selettore MULTI JOG o il tasto ENTER per confermare l'operazione.

Il display mostrerà Sure? (Sicuro?)

Per abbandonare l'operazione a questo punto, premere il tasto STOP.

3. Premere il selettore MULTI JOG o il tasto ENTER per confermare l'operazione.

Il display mostrerà Erase lampeggiante e il tempo rimanente. L'unità inizierà il conteggio alla rovescia fino a raggiungere il tempo mostrato sul display.

4. Quando il disco sarà completamente cancellato, apparirà sul display Complete e poi Blank Disc.

### Rinfrescare un disco

L'operazione per rinfrescare un disco rende il disco nuovamente usabile. Questa operazione distrugge tutti i dati presenti sul disco.

1. Caricare il disco e con l'unità ferma, premere il tasto ERASE/DEL o il tasto ERASE del telecomando. Selezionare REFRESH? ruotando il selettore MULTI JOG o premendo i tasti SKIP del telecomando. Per abbandonare l'operazione a questo punto, premere nuovamente il tasto ERASE/DEL o ERASE del telecomando.
2. Premere il selettore MULTI JOG o il tasto ENTER per confermare l'operazione.

Il display mostrerà Sure? (Sicuro?)

Per abbandonare l'operazione a questo punto, premere il tasto STOP.

3. Premere il selettore MULTI JOG o il tasto ENTER per confermare l'operazione.

Il display mostrerà Erase lampeggiante e il tempo rimanente. L'unità inizierà il conteggio alla rovescia fino a raggiungere il tempo mostrato sul display.

4. Quando il disco sarà completamente rinfrescato, apparirà sul display Complete e poi Blank Disc.

# 7 – Titolazione

Si possono assegnare Titoli al disco e alle tracce sul disco, usando l'opzione TEXT EDIT del sotto-menu TEXT.

## NOTA

*Dopo che un nuovo titolo viene selezionato e confermato, l'indicatore TOC si accenderà sul display. Se l'unità viene spenta, il TOC non viene registrato sul disco e i titoli non verranno aggiunti. È necessario finalizzare il disco per poter salvare i titoli.*

---

## Immissione di titoli

---

Seguire queste linee guida seguenti per immettere titoli sullo schermo. Operare mentre si è in modalità TEXT EDIT. Risulta più conveniente collegare una tastiera per computer (riferirsi a “Immissione di titoli tramite tastiera” a pagina 31).

### Selezionare il tipo di carattere per l'immissione

Premere il tasto **DISPLAY** dell'unità o del telecomando per selezionare fra due tipi di carattere.

Lettere minuscole/codice: nessuna indicazione

Lettere maiuscole/codice: CAPS

### Procedura di immissione

Ruotare il selettore **MULTI JOG** o i tasti **SKIP** del telecomando per scegliere i caratteri desiderati sul display.

Premere il selettore **MULTI JOG** o il tasto **ENTER** del telecomando per confermare.

### Muovere la posizione del cursore

Usare il tasto **◀◀/◀** e il tasto **▶▶/▶** del pannello frontale o il tasto **SEARCH** del telecomando.

### Cancellare caratteri

Posizionare il cursore sul carattere, poi premere il tasto

**ERASE/DEL** del pannello frontale o il tasto **ERASE** del telecomando.

### Inserire caratteri

Muovere il cursore sul punto in cui si vuole inserire un carattere e premere il tasto **FINALIZE/INS** del pannello frontale o il tasto **FINALIZE** del telecomando.

### Cambiare carattere

Posizionare il cursore sul carattere da cambiare, poi immettere il carattere desiderato.

## NOTA

*Mentre si è nel menu TEXT, se tentate di espellere il disco senza scrivere il TOC nel disco, il display mostrerà Sure? Text!. Se si vuole espellere il disco senza effettuare la scrittura del TOC, premere il tasto OPEN/CLOSE mentre l'indicazione Sure? Text! è mostrata sul display. Il testo che è stato immesso o modificato verrà abbandonato.*

*Il titolo del disco o della traccia di un disco finalizzato non può essere modificato. È necessario definalizzare il disco (solo dischi CD-RW) per usare la funzione di immissione titoli.*

---

## Immissione del titolo del disco

1. Mentre si è in stop, selezionare l'opzione **TEXT EDIT** del sotto-menu **TEXT** (riferirsi a “Operazioni di base” a pagina 16).  
**Text> Disc** apparirà sul display.
2. Premere il selettore **MULTI JOG** o il tasto **ENTER** del telecomando.

Ora, si può immettere o modificare il titolo del disco seguendo le linee guida descritte sopra.

3. Premere il tasto **MENU** per confermare.  
Se si vuole abbandonare, premere il tasto **STOP**.

---

## Immissione del titolo della traccia

1. Mentre si è in stop, selezionare l'opzione **TEXT EDIT** del sotto-menu **TEXT** (riferirsi a “Operazioni di base” a pagina 16).
2. Ruotare il selettore **MULTI JOG** o premere ripetutamente i tasti **SKIP** del telecomando per selezionare la traccia a cui si vuol dare un titolo.
3. Premere il selettore **MULTI JOG** o il tasto **ENTER** del telecomando.

Ora, si può immettere o modificare il titolo della traccia seguendo le linee guida descritte sopra.

4. Premere il tasto **MENU** per confermare.  
Se si vuole abbandonare, premere il tasto **STOP**.

## Usare una tastiera con il CD-RW900MKII

Si può collegare una normale tastiera per computer alla presa IBM PC compatibile PS/2 del pannello frontale per

effettuare alcune operazioni con il CD-RW900MKII. È particolarmente utile per l'immissione di titoli.

### Impostazione del tipo di tastiera

Il CD-RW900MKII deve essere impostato per il tipo di tastiera da collegare.

Impostare il tipo tramite l'opzione del sotto-menu **KEYBOARD** del sotto-menu **SYSTEM**.

Selezionare **US** per tastiere in lingua inglese o **JP** per tastiere in lingua giapponese.

### Immissione di titoli tramite la tastiera

I titoli vengono immessi esattamente come se si usasse una normale tastiera collegata a un PC.

#### Entrare nel menu Title Edit

Premere **SHIFT + F8** per entrare nel menu Disc/Track Title Edit.

#### Selezionare il tipo di carattere per l'immissione

Premere **CAPS** per selezionare lettere maiuscole

#### Immettere caratteri

Premere lettere e numeri della tastiera

#### Muovere il cursore

Usare i tasti "freccia" della tastiera

#### Cancellare caratteri

Tasto Delete: cancella il carattere nella posizione del cursore.

Tasto Backspace: cancella il carattere precedente la posizione del cursore

#### Inserire un carattere

Usare il tasto Insert

#### Cambiare un carattere

Posizionare il cursore e immettere il carattere desiderato

### Altre operazioni da tastiera

La tastiera può essere usata non solo per la titolazione, ma anche per controllare il trasporto dell'unità, effettuare ope-

razioni di modifica e altro ancora. La lista sottostante mostra i tasti adibiti a varie operazioni.

Tasto	Operazione
F1	stessa funzione del tasto <b>◀◀</b>
F2	stessa funzione del tasto <b>▶▶</b>
F3	controllo di tonalità acceso/spento
F4	stessa funzione del tasto <b>STOP</b>
F5	stessa funzione del tasto <b>PLAY</b>
F6	stessa funzione del tasto <b>PAUSE</b>
F7	attiva/disattiva la funzione Auto Cue
F8	stessa funzione del tasto <b>RECORD</b>
F9	attiva/disattiva la funzione Auto Ready
F10	stessa funzione del tasto <b>REPEAT</b>
F11	stessa funzione del tasto <b>PLAY MODE</b>
F12	stessa funzione del tasto <b>PITCH</b>
SHIFT + F1	funzione diretta "ERASE TRACK?"
SHIFT + F2	funzione diretta "ERASE DISC?"
SHIFT + F3	funzione diretta "REFRESH?"
SHIFT + F4	
SHIFT + F5	
SHIFT + F6	
SHIFT + F7	
SHIFT + F8	funzione diretta "TEXT EDIT?"
SHIFT + F9	
SHIFT + F10	

Tasto	Operazione
SHIFT + F11	funzione diretta "UNFINALIZE?"
SHIFT + F12	funzione diretta "FINALIZE?"
CTRL + F1	ricerca diretta sulla traccia TRACK 1
CTRL + F2	ricerca diretta sulla traccia TRACK 2
CTRL + F3	ricerca diretta sulla traccia TRACK 3
CTRL + F4	ricerca diretta sulla traccia TRACK 4
CTRL + F5	ricerca diretta sulla traccia TRACK 5
CTRL + F6	ricerca diretta sulla traccia TRACK 6
CTRL + F7	ricerca diretta sulla traccia TRACK 7
CTRL + F8	ricerca diretta sulla traccia TRACK 8
CTRL + F9	ricerca diretta sulla traccia TRACK 9
CTRL + F10	ricerca diretta sulla traccia TRACK 10
CTRL + F11	ricerca diretta sulla traccia TRACK 11
CTRL + F12	ricerca diretta sulla traccia TRACK 12
CAPS	attiva/disattiva lettere maiuscole
←/→	muove il cursore
Delete	stessa funzione di <b>DEL</b> o <b>CLEAR</b>
Backspace	cancella il carattere prima del cursore
Insert	stessa funzione di <b>FINALIZE/INS</b>
ESC	cancella le modifiche o le modifiche di titoli ed esce dalla modalità Menu
Enter	stessa funzione del tasto <b>ENTER</b>

# 8 – Riferimenti e specifiche

## Messaggi d'errore

Messaggio	Dettagli / soluzione
Can't Rec!	Non si può registrare. Cancellare il contenuto del disco CD-RW o usare un altro disco registrabile.
Disc Error!	Malfunzionamento del disco. Si prega di sostituire con un disco nuovo.
Disc Full!	Non c'è spazio per ulteriori registrazioni o non è stata lasciata alcuna traccia registrabile.
Text Full!	Non c'è spazio per l'immissione di ulteriore testo.
Sure? Text!	I dati di testo non sono ancora stati scritti sul disco. Aprire il vassoio per cancellare il testo immesso o effettuare la finalizzazione per scrivere i dati sul disco.
Drive Error!	C'è un problema sul drive del disco.
D-IN UNLOCK!	L'ingresso digitale non è connesso. Accendere l'apparecchio connesso alla presa DIGITAL IN.
Not Audio!	Non c'è alcun segnale audio all'ingresso DIGITAL IN.
Erase Error!	Si è verificato un errore durante l'operazione di cancellazione.
Not Fs44.1k!	La frequenza di campionamento dell'ingresso digitale non è 44.1 kHz. Si raccomanda di attivare SRC.
PGM Empty!	Non c'è alcun programma.
PGM Full!	Non è possibile creare ulteriori programmi.
Can't Edit!	Le modifiche non possono venire apportate a causa di restrizioni operative.
Can't Sell!	La selezione del menu non può avvenire a causa di restrizioni operative.
Rec Error!	Si è verificato un errore durante l'operazione di registrazione. Si prega di ri-registrare.
OPC Error!	Si è verificato un errore durante l'operazione di OPC. Si prega di ri-registrare.
No DIR!	Non c'è alcuna cartella contenente file.
Decode Err!	Il file MP3 non può essere riprodotto.
Format Err!	Il disco è in un formato illeggibile per il CD-RW900MKII.
IR Disable!	Operazione da telecomando non permessa. Il telecomando è disabilitato.

## Messaggi durante le operazioni

Messaggio	Descrizione
Blank Disc	È stato inserito un disco registrabile vuoto.
Complete	Un'operazione come la finalizzazione o cancellazione è stata completata con successo.
Now OPC*	Viene effettuata una calibrazione per operare la registrazione correttamente.
Disc Repair	Il disco è in riparazione. Questa operazione può durare molto. Si prega di non spegnere l'unità fino al termine dell'operazione.
PMA Writing*	Il contenuto della registrazione è in fase di scrittura sul disco.
TOC Reading	I dati TOC (table of contents) sono in fase di lettura.

\*OPC=Optium power Control

\*PMA=Program memory Area



## 8 – Riferimenti e specifiche

### Problemi

Sintomo	Possibile causa e rimedio
L'unità non si accende.	Controllare che il cordone di alimentazione sia inserito correttamente.
Sul display appare "Disc Error!" oppure "OPC Error!"	Il disco potrebbe essere sporco. Sostituire il disco.
La riproduzione non è possibile.	Potrebbe essere causata dalla condensa. In questo caso, rimuovere il disco, spegnere l'unità e attendere alcune ore e ritentare.
Nessun suono in uscita.	<ul style="list-style-type: none"><li>• Assicurarsi di aver effettuato le connessioni audio correttamente.</li><li>• Controllare il livello del volume e l'operatività dell'amplificatore.</li></ul>
La registrazione è impossibile.	<ul style="list-style-type: none"><li>• Assicurarsi di aver effettuato le connessioni audio correttamente.</li><li>• Regolare il livello di registrazione.</li><li>• Il disco è di sola riproduzione. Sostituire con un disco registrabile.</li></ul>
Si sentono rumori di elettricità statica.	Posizionare l'unità lontana da forti fonti magnetiche come televisori e trasformatori.
L'unità non memorizza i dati.	Benché alcune impostazioni possano venire memorizzate, se si spegne l'unità troppo presto potrebbero non venire mantenute in memoria. Non spegnere l'unità immediatamente dopo aver modificato le impostazioni.
Non si può inserire un disco	Rimuovere il disco e premere il tasto OPEN/CLOSE per ripristinare. Ritentare senza forzare il disco nello slot.

# 8 – Riferimenti e specifiche

## Specifiche

Tipi di dischi supportati	CD, CD-R, CD-R-DA, CD-RW e CD-RW-DA (supporto High speed CD-RW)
Formati di dischi per la riproduzione	CD-DA, CD-ROM ISO9660 LEVEL1/2 formato Joliet, dischi multisessione e CD text
Formati di file per la riproduzione	CD-DA: 44.1kHz, 16 bit stereo MP3: 44.1kHz, 64–320 kbps, VBR
Formati di file registrabili	CD-DA: 44.1kHz, 16 bit stereo
Risposta in frequenza	20 Hz~20 kHz ±0,8 dB (riproduzione) ±1,0 dB (registrazione)
Rapporto S/N (segnale/disturbo)	95 dB (riproduzione) 90 dB (registrazione)
Gamma dinamica	95 dB (riproduzione) 90 dB (registrazione)
Distorsione	0,006 % (riproduzione) 0,008 % (registrazione)
Separazione dei canali	90 dB (riproduzione) 80 dB (registrazione)
Wow & flutter	< 0,001 % (non misurabile)
Ingressi analogici	Pin RCA sbilanciati Livello -10 dBV ±2 dB (fondo scala -16 dB) Livello minimo d'ingresso -19 dBV (livello regolabile con fondo scala -16 dB) Impedenza d'ingresso 22 K $\Omega$ ±10 % (sbilanciato)
Uscite analogiche	Pin RCA sbilanciate Livello -10 dBV ±2 dB (fondo scala -16 dB) Maximum output level +6 dBV ±2 dB Impedenza d'uscita 600 $\Omega$ ±10 % (sbilanciata)
Uscita cuffia	Stereo (6,3 $\emptyset$ ) 20 mW 32 $\Omega$
Ingresso digitale	Coassiale pin RCA (IEC-60958 uso Consumer) Ottico TOSLINK (IEC-60958 uso Consumer) Frequenze di campionamento in ingresso: 32–48 kHz
Uscita digitale	Coassiale pin RCA (IEC-60958 uso consumer) Ottica TOSLINK (IEC-60958 uso consumer)
Tastiera	Mini DIN 6 pin
Alimentazione	U.S.A./Canada 120 VAC, 60 Hz U.K./Europa 230 VAC, 50 Hz Australia 240 VAC, 50 Hz
Consumo	16 W (U.S.A./Canada) 18 W (U.K./Europa/Australia)
Dimensioni (p x l x a)	309 x 482.6 x 94 (mm)
Peso	4,3 kg

# 8 – Riferimenti e specifiche

## Dimensioni

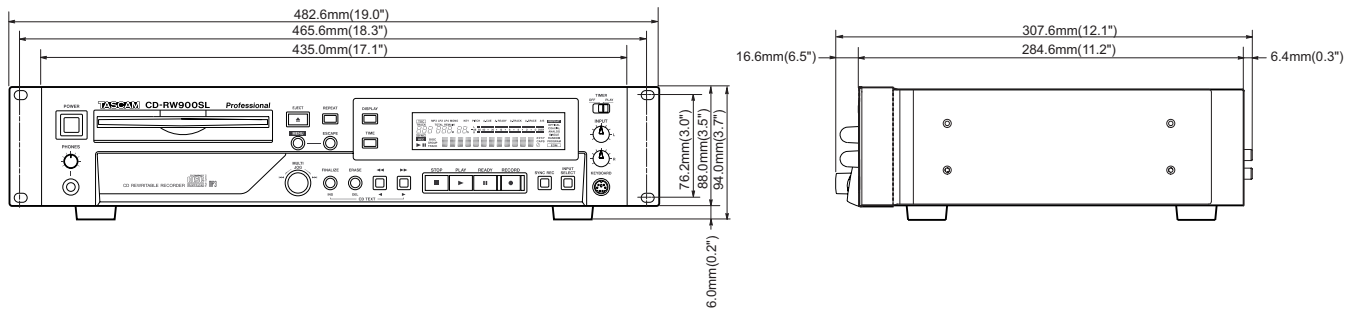

- Illustrazioni e immagini possono differire in parte dal prodotto reale.
- Le specifiche e l'aspetto esterno possono essere modificati senza preavviso per migliorare il prodotto.

### Informazioni sulla GARANZIA

#### <EUROPA>

Questo prodotto è soggetto alle disposizioni di legge del paese di acquisto. In caso di un difetto o un problema, si prega di contattare il rivenditore dove è stato acquistato il prodotto.

Se il prodotto è stato acquistato in una regione al di fuori dell'Unione Europea, le disposizioni di garanzia sono scritte nel manuale in lingua inglese. Questa garanzia è valida solo all'interno del paese in cui l'unità è stata originariamente acquistata.

**TASCAM**  
TEAC Professional Division

# CD-RW900MKII

**TEAC CORPORATION**

Phone: +81-42-356-9143  
1-47 Ochiai, Tama-shi, Tokyo 206-8530 Japan

<http://tascam.jp/>

**TEAC AMERICA, INC.**

Phone: +1-323-726-0303  
7733 Telegraph Road, Montebello, California 90640 USA

<http://tascam.com/>

**TEAC MEXICO, S.A. de C.V.**

Phone: +52-55-5010-6000  
Río Churubusco 364, Colonia Del Carmen, Delegación Coyoacán, CP 04100, México DF, México

<http://teacmexico.net/>

**TEAC UK LIMITED**

Phone: +44-8451-302511  
Meridien House, Ground Floor, 69 - 71, Clarendon Road, Watford, Hertfordshire, WD17 1DS, UK

<http://tascam.eu/>

**TEAC EUROPE GmbH**

Phone: +49-611-71580  
Bahnstrasse 12, 65205 Wiesbaden-Erbenheim, Germany

<http://tascam.eu/>

**TEAC SALES & TRADING(SHENZHEN) CO., LTD**

Phone: +86-755-88311561~2  
Room 817, Block A, Hailrun Complex, 6021 Shennan Blvd., Futian District, Shenzhen 518040, China

Stampato in Cina